

# ЭНЕРГИЯ ВОДЫ

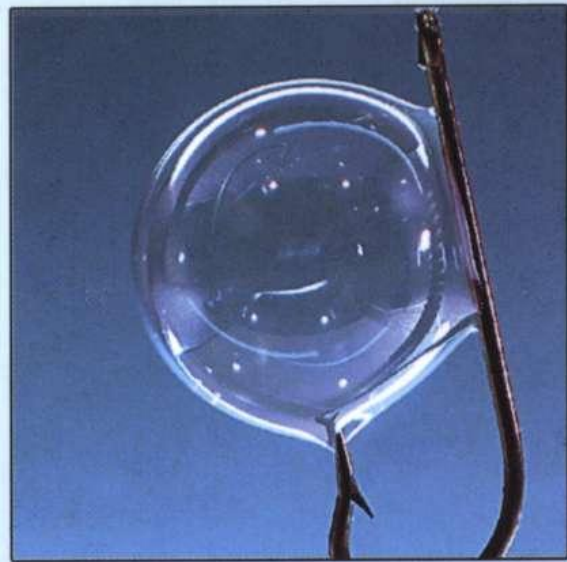

ЖИВАЯ ВОДА

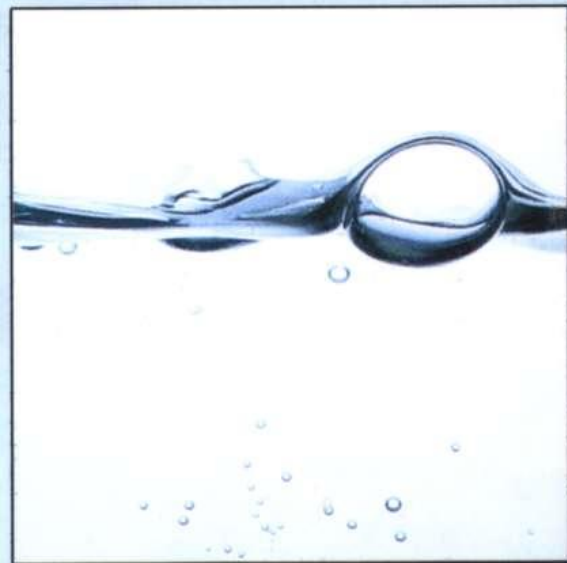
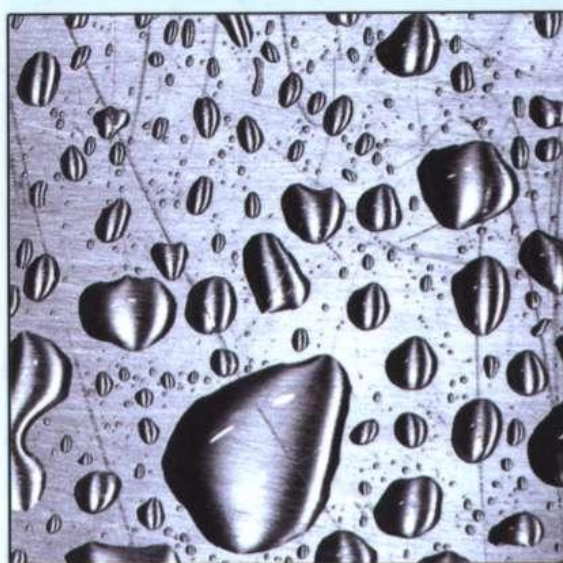

ВИКТОР ШАУБЕРГЕР



ВИКТОР ШАУБЕРГЕР

# ЭНЕРГИЯ ВОДЫ

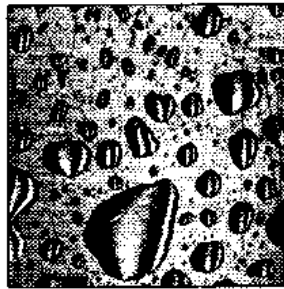

Москва  
«ЭКСМО»  
«Яуза»  
2007

ББК 20.18  
Ш 29

*Viktor Schauberger*  
ENERGY EVOLUTION

Перевод с английского *М. Новиковой*  
Оформление художника *С. Груздева*

**Шаубергер В.**

Ш 29 Энергия воды. — М.: Яуза, Эксмо. 2007. — 320 с.

ISBN 978-5-699-20607-0

Виктор Шаубергер (1885—1958), потомственный лесничий, сделал, вероятно, самые фундаментальные открытия XX столетия и своей техникой завихрения открыл человечеству совершенно новые источники энергии.

Более 60 лет тому назад этот человек показал, как можно очистить нашу воду естественным способом и как использовать ее огромную силу. Если бы человечество воспользовалось тогда открытиями Виктора Шаубергера, то у нас была бы не только хорошая вода, но и дешевая и чистая энергия из воды и воздуха. Стоило нам заменить нынешнюю губительную технику взрыва биотехникой безвзрывного разрушения, и все крупные проблемы человечества были бы решены.

**ББК 20.18**

ISBN 978-5-699-20607-0

© Издательство «Яуза», 2007

© ООО «Издательство «Эксмо», 2007



# Содержание

Предисловие . . . . .	5
Источники . . . . .	11
<b>1. Некоторые философские аспекты использования природной энергии . . . . .</b>	<b>14</b>
Умозаключения . . . . .	19
Биологический вакуум — оптимальная движущая сила для машин . . . . .	25
Катализаторы . . . . .	40
Яд кадаверин в форме излучения (птомаиновая радиация) . . . . .	48
Гидротурбина . . . . .	48
Всасывающая турбина . . . . .	54
<b>2. Новые формы температуры. . . . .</b>	<b>61</b>
Краткое описание моего открытия . . . . .	61
Биотехнология: активные и реактивные температуры . . . . .	63
Живительная сила воздушного и водного потока . . . . .	67
<b>3. Новые формы движения и энергии. . . . .</b>	<b>87</b>
Экономика, основанная на реактивном топливе . . . . .	87
Использование на практике циклоидального спирального движения, возникающего благодаря про- цессам окисления при низких температурах . . . . .	93
Лесоводство . . . . .	93
Сельское хозяйство . . . . .	94
Водные ресурсы . . . . .	94
Энергетические ресурсы . . . . .	95
Экономика, основанная на реактивно выработанной энергии как естественном источнике механической силы . . . . .	98
Эксплозия и имплозия с естественнонаучной точки зрения . . . . .	109
<b>4. Новые аспекты электромагнетизма . . . . .</b>	<b>112</b>
Магнетизм — электрицизм . . . . .	112
Магнетизм = функция левитизма = функция гравитизма . . . . .	118

<b>5. Природные свойства воды. Энергия водного потока.</b>	
<b>Использование воды в технике . . . . .</b>	<b>127</b>
Письмо Вернеру Циммерману . . . . .	128
Облагораживание воды. . . . .	131
Сплавление тяжелых материалов, не способных держаться на поверхности воды, по каналам с двухпоточным спиралевидным течением (применение вихревых технологий на практике) . . .	133
Сжижение угля при помощи охлаждающих потоков .	138
Патент на трубу для жидких и газообразных субстанций . . . . .	149
Прошение на патент. . . . .	151
Патент на технологические процессы и оборудование для транспортировки жидких, а также газообразных субстанций. . . . .	152
Прошение на патент. . . . .	161
<b>6. Аэротурбина . . . . .</b>	<b>163</b>
Письмо Вернеру Циммерману . . . . .	163
Вакуумная турбина . . . . .	165
Образование и состав речной воды. . . . .	166
Об аэротурбине (австрийский патент № 145141 — 15.03.1935) . . . . .	169
Патент на аэротурбину . . . . .	171
Прошение на патент. . . . .	173
<b>7. Начало создания машин, действующих по принципу имплозии . . . . .</b>	<b>176</b>
Машина, трансформирующая атом . . . . .	177
7.7.1. Записи от 15 июля 1936 г. . . . .	177
7.7.2. Записи от 24 июля 1936 г. . . . .	178
7.7.3. Записи от 25 июля 1936 г. . . . .	179
7.7.4. Записи от 27 июля 1936 г. . . . .	179
7.7.5. Записи от 1 августа 1936 г. . . . .	180
7.7.6. Записи от 11 августа 1936 г. . . . .	180
7.7.7. Записи от 13 августа 1936 г. . . . .	181
7.7.8. Записи от 14 августа 1936 г. . . . .	182
7.7.9. Рассказ очевидца . . . . .	182
7.7.10. Визит Арнольда Хола, 14—17 августа 1936 г.	182
Машина, действующая по принципу имплозии . . . .	184
Космическая турбина. Генератор космической энергии, работающий на воде . . . . .	195

<b>8. Облагораживание воды . . . . .</b>	<b>199</b>
Искусственное производство родниковой воды . . .	199
Письмо доктору В. Бюссельбергу . . . . .	203
Кровообращение и циркуляция соков растения как прототипы механизма искусственного облагораживания воды . . . . .	206
<b>9. Машина типа репульсатор . . . . .</b>	<b>212</b>
Производительность и преимущества имплозионной машины . . . . .	212
Производство благородной и питьевой воды. Избранные сведения из журнала «Implosion» . . . . .	214
Этап очищения воды в процессе приготовления облагороженной воды . . . . .	217
Инструкции, предоставленные Виктором Шаубергером . . . . .	218
Ингредиенты, которые требуются для приготовления 10 литров воды . . . . .	221
<b>10. Климатор . . . . .</b>	<b>222</b>
Холодные и горячие машины — охлаждающие и обогревающие машины . . . . .	222
Климатор — новая форма синтезирующего течения, продуцируемого генератором космической энергии. . .	224
Использование реактивных форм тепла в центральном отоплении . . . . .	224
Технология и биотехнология . . . . .	228
Описание природной ур-генерации мощности, тепловой и световой энергии . . . . .	228
<b>11. Машина типа репульсин . . . . .</b>	<b>232</b>
Репульсин . . . . .	232
Всасывающая турбина . . . . .	237
Детальная разработка всасывающей турбины . . . . .	241
Неестественное движение — смерть эмбрионов . . .	244
Всасывающая турбина . . . . .	244
Приложение к патенту № 146141 . . . . .	246
Технология и оборудование для атомной трансформации жидких и газообразных субстанций, способных образовывать капли . . . . .	246
Прощение на патент. . . . .	249
Сопроводительное письмо Виктора Шаубергера . . .	251

<b>12. Последние письма Виктора Шаубергера . . . . .</b>	<b>253</b>
Отрывок из письма в Мюнхенское бюро патентов. . . . .	253
Отрывки из письма № 1 Джозефу Брюннадеру. . . . .	255
Отрывки из письма № 2 Джозефу Брюннадеру. . . . .	259
Отрывки из письма № 3 Джозефу Брюннадеру. . . . .	262
Отрывки из письма № 4 Джозефу Брюннадеру. . . . .	264
Отрывки из письма № 5 Джозефу Брюннадеру. . . . .	267
Отрывки из письма № 6 Джозефу Брюннадеру. . . . .	270
Отрывки из письма № 7 Джозефу Брюннадеру. . . . .	274
Письмо господину Р. . . . .	276
<b>13. Доклад Франца Пошела. . . . .</b>	<b>280</b>
Предварительное исследование геликоидальных труб. Предисловие. . . . .	280
Отрывки из предисловия к докладу о предвари- тельном исследовании геликоидальных труб с различными вариантами устройства стенок. . . . .	280
Доклад о предварительных исследованиях геликоидальных труб различной конфигурации, проводившихся Институтом гигиены при Штутгартском технологическом университете, Германия . . . . .	284
К вопросу 1. Многомерное закручивающееся спиралевидное течение . . . . .	285
К вопросам 2 и 3. Влияние формы и материала труб на образование и развитие завихряющегося движения . . . . .	290
Таблица 1. Водовыпуск прямых и геликоидальных труб. . . . .	299
Таблица 2. Водовыпуск и потери, связанные с силой трения прямых и спиралевидных труб из меди и стекла . . . . .	301
К вопросу 4. Структурные изменения воды как следствие многомерного закручивающегося движения воды . . . . .	312
К вопросу 5. Предотвращение осадкообразования . . . . .	313

## Предисловие

Мы, находясь на пороге новой эры, готовясь сделать первый шаг в иную эпоху, живем в атмосфере ожидания чего-то неизбежно нового и качественно лучшего. Это как бы запрограммировало в нашей психологии желание создавать и принимать новые научные концепции, задумывать и превращать в жизнь перспективные идеи. Время подвергать сомнению основы того, что до сих пор принято называть цивилизацией, усомниться в их обоснованности, а также в пользе того, к чему они привели, и забрать с собой в будущее все лучшее из наших достижений, оставив плохое позади. Весьма актуальным кажется то, что описанные в этой книге радикальные изменения принципов энергодобычи должны осуществиться именно сейчас, когда человечество меняет курс своего развития, и новаторские открытия Виктора Шаубергера могут подать мощнейший импульс для перерождения цивилизации даже до того, как они будут реализованы до конца. Сейчас деятельность человека все чаще рассматривается исключительно как борьба с природой во всеоружии. Тревожное нарастание жестокости и нарушения допустимых пределов человеческого вмешательства, которые приводят к так называемым природным катаклизмам, заставляют нас осознать, что будущее уже небезопасно, что немедленно должны быть найдены средства для того, чтобы поправить сегодняшнее положение дел. Все попытки этого будут совершенно неэффективны до тех пор, пока важные разработки Виктора Шаубергера способов производства поистине неисчерпаемой энергии и питьевой воды высокого



качества — залога здоровой жизни — не будут изначально заложены в основу новых технологий.

Эта книга посвящена проблеме преобразования всего того, что до настоящего момента было оправдано с точки зрения науки и техники. Так же как очевидно то, что никто не станет стирать одежду в грязной воде, совершенно ясно, что никакие новые экотехнологии не могут основываться на существующих сейчас «законах» и принципах, которые принесли столько несчастий.

Изобретения Шаубергера — это не продолжение серийного производства изрядно потрепанных концепций, а прогрессивное движение на совершенно новый, более высокий уровень не только понимания, но и применения систем всецело нового измерения и порядка. Это движение в сторону от заколдованного круга, бесконечного и бесполезного вращения, или же «революционного» изобретения велосипеда, главного символа нашей псевдонауки. Пока что-то вроде прогресса свершается благодаря колесу, само колесо никоим образом не прогрессирует, все время вращается вокруг себя самого. Не имея никакой возможности для изменения и трансформации, оно с упорным постоянством продолжает ничего не совершать для истинного эволюционного прогресса.

Безусловной в этом эволюционном стремлении к высшему пониманию и новым *modus operandi* является необходимость мыслить на ступень выше, и это часто подчеркивается в письмах Виктора Шаубергера. Мы как раз должны в корне изменить наш образ мышления, и для того, чтобы открыть для себя новые перспективы, нам нужно усвоить информацию этой книги и получить необходимые для этого ключи. Для нас, загнанных в эволюционный тупик, раскроются новые и пока еще невообразимые возможности, и мы решительно и беспрекословно приступим к претворению их в жизнь.

■ Но что же это, что должно позволить этому случиться?

Все проблемы, по существу, упираются в до боли знакомую нам геометрическую систему, Евклидову геометрию и ее элементы, такие как прямая линия, окружность и точка, каждый из которых — совершенная и потому неизменная форма. Такая безупречность не требует дополнений изв-

не, не может продуктивно взаимодействовать с окружающей средой, а следовательно — элементы эти являются «изолированными», закрытыми системами. В своих физических проявлениях, таких как цилиндры, сферы, колеса, валы, трубы, плоские поверхности и т.д., они сейчас широко используются. Но эти геометрические формы «нереальны» с точки зрения Природы, и потому любое приложение их к действительности «неестественно». Следовательно, использование их в конструкциях и в работе современных машин и технических средств противоречит законам Жизни.

С головой погруженные в течение двух последних тысячелетий в великолепие Евклидовой доктрины и в несомненную пригодность и соответствие Евклидовой геометрии любым целям, сейчас мы должны произвести переоценку нашего дилетантского подхода к использованию этой универсальности, так как именно в этом корень всех наших бед. Если мы обратимся, например, к китайскому искусству, то увидим, что эта нация стремилась быть как можно ближе к природе. Это отражено в архитектуре, традиционных постройках с нарочно изогнутыми силуэтами крыш. Согласно китайской философии, прямая линия являлась путем, который обязательно облюбует дракон, мифическое олицетворение разрушительной силы, чью стремительность можно было бы удержать, лишь заставив эту силу двигаться по изогнутому пути. Китайцы интуитивно избегали прямых линий, провоцирующих и ускоряющих дикую губительную силу, приобретающую мировой масштаб. С начала позапрошлого века произошло резкое сокращение таких визуальных сложностей вплоть до очевидного однообразия, поскольку такие украшения вышли из употребления, и это превратило архитектуру в голую, застывшую, сухую угловатую массу. Одновременно с развитием этого примитивизма непосредственное применение такой геометрии способствовало и содействовало господству рационального и прямолинейного мышления, всевозрастающей утрате интуиции, внимания к своему внутреннему миру, искалечиванию нашего восприятия искусных творений природы. Благодаря этому рациональное мышление стало безжалостно вырезать

из нашей жизни важные моменты, которые стали считаться излишними, для того, чтобы достигнуть наиболее экономически эффективных результатов. Таким образом, например, излучины рек были усечены и склоны рельефа были сделаны круче для того, чтобы «исправить» природные модели течения, совершенно при этом не принималась во внимание роль этих элементов в нормальном функционировании и гидрологической устойчивости рек. И вот результат — разрушительные потоки и наводнения.

Такое прямолинейное мышление может не только разрушить реки, но и оказать губительное влияние на нашу психологию и физиологию. Глазу, наиболее сложному из органов, требуется точно такое же сложное изображение действительности для обеспечения его здорового, сбалансированного и стабильного функционирования, то же самое касается и человеческого мозга и психологии человека. Когда мы созерцаем богатое разнообразие цветов и форм нетронутых девственных лесов — кажущийся хаос, но в сущности своей высшую форму организации, — это дарит нам чувство умиротворения и внутреннего спокойствия; когда мы боремся с лесной растительностью, высаживая вместо нее рядами деревья одного вида, возраста, высоты и формы, мы испытываем явное чувство внутреннего дискомфорта. Прimitивные принципы организации пришли на смену совершенству. И если даже незначительные упрощения окружающего мира вызывают такую реакцию, какой же психологический эффект произведут на нас более серьезные изменения?

Если мы будем рассматривать цель и замысел логических преобразований окружающей действительности, которые предлагает Виктор Шаубергер, тогда у нас возникнет сомнение в пользе артефактов нашей цивилизации. Если дизайн, форма и функционирование сегодняшних и предыдущих изобретений спровоцировали столь недоброкачественные изменения окружающей среды и нашего здоровья, то какой эффект оказала форма нашего существования на внутреннюю структуру нашего мозга? Будучи человеческими существами, мы созданы по законам живой природы, а не механики. Мы — дети мира природы, мира тонких и умных созданий. И все

еще, как мы видим из человеческой истории, мы не чувствуем, что наш образ жизни и созданные нами материальные блага гармонируют с другими творениями природы, чья хрупкая, высокоорганизованная жизнь чужда нам и непонятна. Ни одно существо в природе не живет в окружении строгих прямых объектов, а обитает среди округлых и изогнутых форм, таких, какие имеют норы, гнезда, раковины, образованные сложной системой многочисленных изгибов. природа создает такие формы везде и во всем, а мы — нет. Мы никогда даже не задумывались о том, как скажется на нас продолжительное воздействие неестественно прямых линий, как оно повлияет на наш менталитет, интеллект, эмоции, на процессы, которые движут нами и так или иначе определяют наше поведение. Это упущение, из-за которого нам, возможно, придется всецело поменять наше жизненное пространство для того, чтобы сделать возможным переход на высший уровень понимания, быть способными к правильному осознанию природных процессов и жить в согласии с ними.

Вне всякого сомнения, именно по этим причинам Виктор Шаубергер провозгласил: «В здоровом механизме нет никаких прямых линий и правильных окружностей»<sup>1</sup>. Этим он хотел сказать, что дизайн и форма его изобретений основаны на абсолютно другом способе моделирования. Он отказался от мертвых Евклидовых фигур. Действующие и функциональные конструкции и формы его изобретений состоят из закруженных спиралей и изгибов, доступных элементов «неевклидовой» геометрии, превалирующих в природе. Благодаря объединению таких спиральных конфигураций и яйцевидных форм в его изобретениях вырабатываются различные жизнеутверждающие формы энергии, в отличие от тех, которые сегодня генерируются традиционными механизмами и разрушают жизнь. Эти виды энергий и сил способны не только реабилитировать, стабилизировать природные процессы, но также и способствовать развитию нашей цивилизации. Широкое применение их живительной энергии могло бы во многом способствовать восстано-

---

<sup>1</sup> Из пункта 7.7.10. Рассказ о визите Арнольда Хола, 14—17 августа 1936 г. Из экстренного выпуска журнала «Mensch und Technik», ч. 2, 1993.

лению экологического баланса Земли, который так ощути-  
мо вывела из строя бездумная человеческая деятельность.

Тогда как поначалу процесс разработки и массового про-  
изводства подобных изобретений не был выгодным с эконо-  
мико-финансовой точки зрения, теперь все с точностью до  
наоборот. Благодаря прорыву в электронике, единственной  
отрасли современных технологий, которая моделирует при-  
родные резонансные и коммуникативные процессы, меха-  
низмы с компьютерным мозгом могут создавать изогнутые  
формы поистине любой сложности. В сочетании с изобре-  
тением аппаратов на основе антигравитации, свободой от го-  
лода и нужд, которые могут обеспечить нам изобретения  
Виктора Шаубергера, и опытом цивилизации человечество  
могло бы достигнуть звезд. Это решило бы проблему пере-  
населенных мегаполисов. Вместо того чтобы влечить жал-  
кое существование ничтожных человеческих существ, пре-  
следуя лишь одну цель — сдержать стремительно развиваю-  
щуюся жизнь городов-машин, мы могли бы направить свои  
силы в развитие нашего природного потенциала и жить в  
гармонии с окружающей средой, право на которую всегда  
было бы априорным. Со временем почти исчезнувшие с  
лица Земли мертвые города-тюрьмы из кирпича и асфальта  
остались бы всего лишь напоминанием о темных, хотя и по-  
учительных страницах человеческой истории, без которых  
мы не выбрались бы из этого тупика.

Для того чтобы осуществить все это и устремиться к но-  
вому светлому миру, все, что нам нужно, по словам Виктора  
Шаубергера, это Желание.

«Наша работа — это осуществление наших мечтаний. Ре-  
зультат работы зависит от нашего стремления ее осущест-  
вить. Когда работа добросовестно сделана, спокойно и радо-  
стно на душе, а свершение ошибок приносит нам страдания.

Человечество! Ты возвысишься! Ты сможешь управлять  
природой, если научишься ей подчиняться!»<sup>1</sup>

---

<sup>1</sup> Из статьи «Путь к неисчерпаемой энергии» в журнале «Our Senseless  
Toil», опубликовано в 1934 году, Вена.



## Источники

### «Mensch und Technik»

Изначально такие издания, как «Kosmische Evolution» (нем. «Эволюция космоса»), немецкое периодическое издание «Mensch und Technik» («Человек и техника в гармонии с природой»), были основаны благодаря частным инвестициям и печатались обществом, называющим себя «Новой группой», целью которой было рассмотрение теорий Виктора Шаубергера и научное их обоснование. Второе издание 1993 года полностью посвящено обнаруженной в начале 90-х годов копии личного дневника шведа Арнольда Хола, который был не единственным, кто описывал свои визиты к Виктору Шаубергеру в 1936 и 1937 годах. Отрывки именно из этого издания приведены в этой книге.

### Журнал «Implosion»

«Implosion» — это журнал, выходящий раз в три месяца, существующий благодаря частным инвестициям и ориентированный на простого читателя. Он был собственноручно напечатан Алоем Кокали в 1958 году и сейчас насчитывает 127 изданий. Кокали также основал Ассоциацию по развитию биотехнологий специально для того, чтобы исследовать и оценить теории Виктора Шаубергера и посредством журнала предоставить возможность публикации различных трудов Шаубергера, с которыми Кокали столкнулся, общаясь непосредственно с Шаубергером во время Второй мировой войны и в послевоенный период.

### **Архивы семьи Шаубергера**

Значительная часть трудов Виктора Шаубергера находится в личных архивах, принадлежащих его семье, а также PKS (школе Пифагора—Кеплера), находящейся в австрийском городе Бад-Ишле.

### **Другие источники информации**

Личные письма Виктора Шаубергера различным адресатам.

### **Замечания**

**Идентификация изобретения:** безошибочное определение различных изобретений Виктора Шаубергера немного проблематично из-за разных названий, которые использовались по отношению к одним и тем же или похожим машинам в оригинале немецкой рукописи. Иногда в своих записях Виктор делал пояснительные записки к эскизам. К сожалению, в большинстве случаев они были утеряны, из-за чего стало весьма сложно описать механизм надлежащим образом, издателю приходилось полагаться на сохранившиеся материалы, составляя описание машин. Однако в основном обсуждается круг вопросов, касающихся работы четырех типов механизмов, которые называются аэротурбиной, репульсатором, климатором и репульсином. Все данные, касающиеся каждого механизма, были идентифицированы настолько точно, насколько это возможно, и размещены в соответствующем разделе. Несмотря на недоразумения, которые могут возникнуть из-за появления одних и тех же названий в разных частях книги, мы надеемся, что, изучив текст и рассмотрев внимательно схемы, читатель не только получит общее представление о принципах действия различных машин, но поймет то, как описанные элементы и формы могут быть использованы в будущих механизмах, основанных на имплозионном движении.

**Повторения:** в оригинале немецкой рукописи некоторые отрывки книги идентичны, потому они были по воз-

возможности исключены, чтобы избежать повторений. Однако, как может заметить читатель, некоторые части текста все еще могут содержать повторения. Тщательно обдумав эту проблему, издатель решил оставить в тексте все как есть, поскольку не было никакой возможности убрать повторения, не нанося вреда смыслу текста и детализированному всестороннему описанию обсуждаемого предмета.

# 1

## Некоторые философские аспекты использования природной энергии

*Все подчиняется физике. Человеческая цивилизация — это микрокосмос, и законы, по которым существует Вселенная, точно таким же образом действуют в нашем крохотном человеческом мире.*

Виктор Шаубергер, журнал «Implosion», № 8, с. 6

*Следует пристально наблюдать за процессами движения в макро- и микромире и учиться у них.*

Виктор Шаубергер, журнал «Implosion», № 14, с. 19

*Если мы хотим разумно управлять своей судьбой, которая постоянно находится под угрозой вторжения инопланетных форм жизни, и защитить себя от вырождения, то мы должны либо беспрекословно подчиняться природе, либо, прежде чем пытаться управлять своей жизнью, хотя бы познакомиться с ее элементарными законами.*

Виктор Шаубергер, журнал «Implosion», № 86, с. 11

*Все виды движений имеют две составляющие. Энергия одной направлена внутрь, другой — во внешний мир. Обе регулируют постоянные превращения энергии и обновление материи.*

Виктор Шаубергер, журнал «Implosion», № 57, с. 5

*Каждый, кто уйдет из мирской суеты и обратится к своему внутреннему миру, войдет в нирвану, из которой нет пути обратно.*

Виктор Шаубергер, журнал «Implosion», № 90, с. 8

Из специального выпуска журнала «Mensch und Technik», часть 2, 1993, параграф 7.4

Значительных успехов человечество достигло вовсе не в культурном развитии. Как раз цивилизация направлена на отрыв от истинной культуры. По этому пути, который всегда был и есть как само собой разумеющееся, мы продолжа-

ем шагать, невзирая на неудачный опыт предыдущих поколений. Движение вперед означает для нас лишь на мгновение завладеть проходящими процессами. Где бы нам ни встретились они, мы должны научиться находить им правильное применение. Мы обязаны освоиться с нашим собственным внутренним миром. Результатом естественных процессов органических трансформаций является ясность ума или же интуитивное восприятие истины и любовь к Господу. То, к чему мы самостоятельно приходим при помощи нашего интеллекта, потребляет и разрушает, только на это и способна сегодняшняя голая конструктивная технология.

Машины нашего будущего будут не только потреблять топливо, но и сами вырабатывать энергию. В таком случае слаженная работа машины будет управляться сигналами извне и перерабатывать использованные материалы естественным путем, что преобразует и поднимет технологию на высший уровень. Побочные продукты производства смогут приносить пользу снова и снова благодаря возможности их переработки.

Земля, вода, воздух и огонь заключают в себе уникальные жизненные свойства, постоянно готовые к взаимодействию. Если мы позволим им существовать и взаимодействовать в гармонии, тогда внутренняя энергия вещей станет вращаться по собственной внутренней спирали и благодаря этому вовлекаться в ритмичную последовательность, где каждому импульсу соответствует противоимпульс, посредством которого достигается гармоничный путь к взаимовлиянию и диффундированию.

Противодействующие поперечные электрические потенциалы должны противодействовать сильнейшим продольным магнитным потенциалам. Из этого противодействия возникает промежуточная точка гармонии — золотое сечение. Это — единственный истинный универсальный закон устройства Вселенной, в котором нет ни восходящего, ни нисходящего, ни поперечного, ни внутреннего, а есть только движение в себя и вокруг себя, так задумано Творцом.

Лишь немногие поймут значение вышесказанного! Возможно, некоторые получат лишь приблизительное пред-



ставление того, что я имел в виду. Это не более чем зарождающееся просветление серой массы. Не бывает родов без боли. Сегодня мы ждем нового поворота в цивилизации.

Удачи всем, кто понимает это! Пусть они отыщут способ изменить нашу равнодушную эпоху, для того чтобы мы стремительно приблизились к созданию изумительных изобретений.

Виктор Шаубергер, Вена, май 1936 г.

Психологией доказано, что люди могут лишь ценить и оценивать то, что видят глазами, но они смогут также понять и постигнуть что-то новое, если они преуспеют в развитии своих подсознательных возможностей, заключенных в клетках мозга, и придут к высшей форме сознания. Если это будет достигнуто, все предсказания станут бесполезными. Даже глазу потребуются вначале привыкнуть к тому, чтобы видеть все по-новому; слишком много скрытого до поры пробудится до того, как взгляд сможет охватить это. Прежде всего должна быть готовность просчитать, рассмотреть и проанализировать чудеса грядущей действительности.

Виктор Шаубергер в письме Герману Эгеру, 31 октября 1957 г.  
Журнал «Implosion», № 103, с. 20

Из специального выпуска журнала «Mensch und Technik», ч. 2, 1993, параграф 3,1

Некоторые ученые понимают то, что в основе происхождения всех форм жизни и движения лежат физико-химические и электромагнитные взаимодействия, интенсивность которых зависит от положительных и отрицательных температур окружающей среды.

Прямые и обратные процессы являются следствием воздействия температуры, которая изменяется по той или иной причине. Работа — функция температуры, которая находится выше или ниже поворотной точки, аномальной точки, в которой начинает зарождаться жизнь (точка зоро). Она похожа на нашу современность, когда все устремилось по течению с экстремально высокой скоростью. Это течение яв-

ляется неизменным движением эволюции, которое в свою очередь провоцирует эволюцию движения<sup>1</sup>. Мы пришли к ошибочному пониманию жизни как того, что находится между рождением и погребением, как иллюзии эволюции, на миг облеченной для нас в реальность. Из разницы температур возникает непрерывный процесс эволюционирования, который сам по себе является продуктом взаимодействия противоположно направленных движений.

Движения планет отражаются в движении земных тел, значит, возможно предопределить траекторию движения планетарных систем, взяв в качестве модели движение элементарных частиц. И наоборот, также возможно использовать модель планетарного движения для того, чтобы получить полное представление о движении элементарных частиц, что позволит нам извлечь выгоду из постоянно действующей движущей силы. Противники этой идеи имеют собственное представление о модели движения, примером может послужить направленная взаимная интеграция живущих и движущихся материй.

Если мы достигнем успеха в работе направленными динагенами<sup>2</sup> и в приведении в действие категорий веществ, устроенных как раз по принципу взаимонаправленного движения,

---

<sup>1</sup> Движение эволюции и эволюция движения — эти термины имеют сходство с немецкими выражениями «gestaltungsbewegung» и «bewegungsgestaltung», — составные слова из «bewegung», или же «движение», и немецкого понятия «gestalt», что здесь означает процесс, когда некое целое приобретает такие свойства, которые не могут быть описаны свойствами составных частей этого целого. Такие понятия могут также употребляться при характеристике физических, энергетических, гипотетических форм, матриц и структур. Понятия «движение эволюции» и «эволюция движения», следовательно, могли бы соответственно трактоваться как форма (или структура) эволюционного движения и эволюция форм движения.

<sup>2</sup> Динагены — это одна из трех форм электрицизма, понятие, которое восходит к супернормальному, безразмерному, энергетическому, биоэлектрическому, биомагнитному, каталитическому, высокочастотному, вибрирующему, суперпотенциальному состоянию квазиматериалов квазиэлектрической природы, принадлежащих четвертому и пятому измерениям. В дальнейшем эти электрицизмы будут разделены на категории «фруктигены», «квалигены» и «динагены», которые представляют собой те едва различимые формы энергии, чьи функции состоят в усилении плодотворных взаимодействий (фруктигены), в формировании характерных свойств (квалигены) и увеличении нематериальной энергии (динагены). В зависимости от их функций или локализации они могут либо охватывать материю, с которой взаимодействуют, либо сами быть в окружении ее.

тогда мы достигнем максимально возможной формы движения. Она в свою очередь рождает подобную ей минимально возможную форму движения благодаря вышеупомянутым глобальным свойствам одной-единственной точки. Процессы в поворотной или же аномальной точке, из которой зарождается движение, в свою очередь провоцируют новые процессы.

Физическое строение веществ является продуктом внутренних согласованных процессов, и очевидно, что для того, чтобы сконструировать его аналоги, мы должны обратиться к определенным базисным элементам. Таковой базисный элемент мы найдем в эллипсе, который, будучи приведенным в движение, производит зеркальные отражения — противоположные формы. Последние порождают естественные противодействующие силы, они также создают противоположный характер действия или же ответные температуры, вызывающие рост потенциалов и усиление процессов, с ними связанных.

Не может существовать состояния абсолютного равновесия, не может быть состояния «покоя». В сущности «покой» представляет собой очень сложную форму движения и в то же время состояние материальной трансформации ур-генерации<sup>1</sup> абсолютно нематериального измерения, которое

---

<sup>1</sup> В записях Виктора Шаубергера приставка «ур» часто отделена от остального слова дефисом, например, «Ur-sache» вместо «Ursache» (ursache — причина (нем.)), тогда как обычно такие слова пишутся слитно. Этим он хочет подчеркнуть значение приставки, придать, таким образом, более глубокое значение слову. Такая приставка существует не только в немецком языке, она также существовала и в английском, но впоследствии вышла из употребления. Согласно Оксфордскому словарю, приставка «ur» означает «примитивный», «ранний». Шаубергер, скорее всего, употреблял эту приставку в значениях «изначальный», «первобытный», «основополагающий», «элементарный», «базисный». Если говорить более развернуто, то это будет звучать как «принадлежащий эпохе зарождения мира» или чему-то первобытному; «образующий изначальный процесс», из которого что-то еще развивается, производится, от которого что-то зависит. Применительно к элементарным частицам вещества, находящимся на первоначальном этапе образования, это можно перефразировать как «первоначально сформированный в процессе зарождения». Также Шаубергер часто употреблял понятия «ур-структура» или «ур-состояние» предельно высоких потенциалов, или латентная эволюционная зрелость, которая, если ей придать правильный импульс, может освободить все внутренние природные креативные силы. В русском тексте приставка «ур» также будет употребляться в тех же словах, в которых она встречается и в немецком оригинале; следует иметь в виду особый смысл таких слов.

преобразовано со скоростью света в движение и формацию, через которую происходит насыщение энергией изнутри. Также это движение двойного скручивания, постоянно трансформирующее само себя при помощи внешней и внутренней энергии.

Если мы сейчас постоянно будем поддерживать любое данное вещество — например, воду — в состоянии трансформации, тогда мы столкнемся с непрерывным креативным процессом, который порождает эволюцию движения, то, что современная терминология называет «энергией». Так мы встанем на путь технологии, которая возвестит и предопределит приход биоэкологической эры.

Принцип этой биотехнологии в движении без трения, которое естественным образом получается из природного движения, которое постепенно вовлекается в последующие процессы, давая, таким образом, возможность для развития циклоидального спирального движения.

## Умозаключения

Из специального выпуска журнала «Человек и техника», ч. 2, 1993 год, параграф 10,0 (записи апреля 1941 года)

*«Мы должны обратить свой взгляд в неизвестные нам измерения, в природу вещей, в жизнь, которую мы не можем вычислить и просчитать. Это жизнь, в которой транспортной и связующей средой, кровью Земли, которая окружает нас с рождения и до самой смерти, является вода».*

Виктор Шаубергер, 1932 год, журнал «Implosion», № 103, с. 28

*«Тот, кто вмешивается в естественные процессы взаимодействия земли, воды и воздуха, нарушает баланс, превращая, таким образом, кровь Земли (воду) в патогенную среду, в результате чего она становится опаснейшим врагом всех живых существ».*

Виктор Шаубергер, 1932 год, журнал «Implosion», № 96, с. 4

В природе существуют структуры и пустоты. Через них проявляются все формы материализации и дематериализации, если пустоты и формы образуют конфигурации

обратно пропорциональной симметрии, в пределах которых взаимодействующие газообразные вещества находятся в нужных концентрациях. Давление и всасывание и, самое важное, температурный градиент должны изменяться по нужному направлению (положительному, а не отрицательному), через которое требуемая энергия освобождается и собирается в перекрестной точке, когда параметры достигают нужного значения, процессы — интенсивности. Так, энергия может накапливаться в том случае, если вещество охлаждается в процессе движения и приобретает гомогенную структуру. Таким образом, возможно даже разложить обычный воздух на активные электрические частицы, или получить искусственную грозу, или в условиях физического вакуума создать шторм, сила которого превышает силу природных циклонов.

В то время как сейчас все еще необходимо использовать запасы из недр Земли для того, чтобы, например, производить искусственный бензин (газолин), то для работы аэротурбины<sup>1</sup> не потребуется никакого топлива. Это изобретение способно предотвратить кризис, который непременно наступит, если отвернувшееся от природы человечество будет продолжать сжигать в своих машинах то, что предназначено природой для иных целей.

По-видимому, необыкновенное поведение жидкостей под влиянием света является результатом естественных извечных процессов возникновения и исчезновения, эволюции от малого к большому и *vice versa*, и живительную гармонию этих процессов Гете уже столь замечательно разъяснил нам, что все, что нам нужно, это лишь прочесть его слова, с тем чтобы понять суть непрекращающихся взаимодействий, необходимых для всех молекул, чтобы существовать и должным образом функционировать.

Пустота и объем являются обратно пропорциональными величинами, которые поглощают друг друга или движут друг другом в зависимости от того, создано ли одно из них для того, чтобы быть уничтоженным другим, либо они по своим свойствам облагораживают сами себя посредством взаимной

---

<sup>1</sup> См. описание аэротурбины в Австрийском патенте № 145141.



интенсификации и поляризации. Современные технологии ошибочно выбрали первый из двух процессов, и нечего удивляться тому, что везде и во всем процветает разруха.

Гете сказал: «Движущие силы природы — это поляризация и интенсификация, и тот, кто понимает, как освободить эти процессы, также понимает, как подчинить их себе. То, что рождается в свете, распадается в земле, затем оно возрождается и снова становится лучом энергии, чтобы оживить то, что готово к новой жизни и находится на границе пустоты и материи».

Каждый лист растения — это живой моноплоскостной магнит, чья сила притяжения и излучения зависит от того, светит ли на него Солнце или обволакивает холод. Этот закон взаимодействия верен также и для воды, которая постоянно перестраивает свою структуру посредством изменения взаиморасположения своих частиц. Промежутки между частицами создаются светом и теплом. Форма является продуктом темноты и прохлады. Если понять, как делить противоположные действия и как организована их внутренняя структура, тогда вода станет своего рода пространством, а ее пластичная форма — его воплощением, постоянно трансформирующимся под действием тепла, создавая при этом движение, заполняющее промежутки между частицами.

Если отчужденное от природы человечество, однако, не использует этот важный процесс, а сожжет те вещества, что порождают жизнь, тогда не будет ничего удивительного, если Солнце сожжет все живое на Земле.

Жизнь на Земле существует в трех сферах:

1) в карбоносфере<sup>1</sup>;

---

<sup>1</sup> Карбоносфера — термин противоречит обычному использованию и определению составной части слов «карбон» (*лат.* carbo) — часть слов-терминов, означающая: относящийся к соединениям углерода. Виктор Шаубергер объединил при помощи ее все те слова, которые обозначали любые химические элементы и их сочетания, за исключением кислорода и водорода, и назвал их «материнскими субстанциями», также называемые «Kohlestoffe» (*нем.* kohlestoffe — угольные залежи). Отдельно от этого определения дефис также означает более высокий аспект карбона, как физический и энергетический, так и нематериальный. Иногда такое значение слова «карбон» будет обозначаться знаком Cc, чтобы отличить от традиционного значения этого слова.

- 2) в атмосфере;
- 3) в стратосфере.

Связи между тремя этими сферами осуществляются при помощи воды. Вода же в различных агрегатных состояниях представляет собой средство для формирования и изменения состава макроэлементов, которые переносятся водой, циркулирующей во всех сферах от небес до глубин Земли и *vice versa*. Естественно, текущая вода порождает энергию, которая направлена противоположно течению воды. Рождение веществ органических сопровождается связыванием кислорода. Когда эти два противоположных процесса пересекаются в определенной точке, освобождается энергия. Ни одно из этих энергетических взаимодействий никогда не может дойти до конца из-за постоянной смены длины дня и ночи. Таким образом, происходят постоянные перемены индивидуальные микроклиматических состояний, то есть изменения количественного и качественного состава основных химических элементов.

Результатом этих непрерывных взаимных процессов, с одной стороны, является изменение состояния различных видов воды в конкретных зонах, а также постоянная трансформация видов растительности, которые подстраиваются под воду, непрерывно движимую силой внутренних взаимодействий. Этим внутренним энергетическим взаимодействиям противопоставлено влияние веса воды. Изменяющиеся величины этих составляющих сил неизбежно вызывают постоянные поднятия и опускания частиц воды — это называется водной пульсацией. Каждое новообразование зарождалось в мельчайших процессах. Развитие на ранних стадиях может дойти до конца только в том случае, если внутриземные процессы действуют правильно. По закону природы каждый более совершенный вид растения произошел от другого, более примитивного. Транспортной средой веществ, а также средством хранения и передачи информации о жизненных процессах первоначально являются подземные воды (до которых

доходят корни растений). Движение их регулируется разницей температур, благодаря которой происходят внутренние метаболические процессы с участием основных элементов.

Таким образом, импульс для движения воды — это продукт взаимодействий между противоположными процессами, которые присутствуют постоянно в самой воде. Через постоянное сопротивление, возникающее в результате взаимодействий между углеродом и кислородом, снова происходят колебания температуры, а с ними и импульс к движению — пульсации воды, которая таким путем временами растворяет соли и другие вещества, временами накапливает, транспортирует и трансформирует их. Сущность и смысл этих вечных преобразований в создании и сохранении различных видов растений и физических форм, которые в свою очередь являются средством хранения и преобразования различных видов энергии.

Разница потенциалов, а также постоянная разница значений между температурой внутренней и внешней среды являются лишь формами энергии, которые составляют цикл воды и провоцируют непрерывный круговорот.

Эволюция проявляется в:

- 1) материальном мире;
- 2) нематериальном мире.

Камни, растения, животные, люди, планеты и Солнце — организмы, обладающие душой и телом. Каждый луч света или частица тепла нуждаются в физической форме, с которой они могли бы взаимодействовать. Каждому телу требуется внутренняя энергия, из которого оно строится, благодаря которой оно трансформируется. Когда тело распадается, тогда эти энергии, из которых оно было создано, высвобождаются. Ничто никуда не исчезает. Когда энергия высвобождается в результате распада тела, тогда вода с готовностью вбирает ее в себя, вместе они циркулируют по поверхности Земли, и энергия находит новую жизнь. Таким образом, куда бы мы ни взглянули, повсюду жизнь, непре-

крашающиеся формирования и трансформации. Духовная жизнь прошлых и будущих поколений, о которой мы не знаем практически ничего, живет и в нас. Каждая материальная форма жизни всегда является отражением нематериальной формы, состоящей из света, тепла, радиации.

Каждое изменение процессов внутреннего и внешнего обмена в целом меняет плотность и интенсивность внутренней радиации воды и таким образом меняет направление, по которому движется течение жизни. Нарушение природных законов внутренних и внешних конформаций ведет к нарушению глобальной эволюции жизни. Исчезновение воды или трансформация веществ — это очень серьезный предупреждающий знак, потому что характер воды также меняется в зависимости от ее внутреннего состава, а вместе с этим меняется характер всех форм жизни, включая человечество. Количественное уменьшение видов растений и, прежде всего, порча высших растений — лесов — ведет к физической и моральной дегенерации человечества, это только очевидные последствия изменения физико-химического состава воды и разрушения литосферы, которое происходит в результате губительной деятельности человечества на теле Земли.

Сегодня мы не то чтобы ожидаем кризиса, а скорее отрицаем его, отрицаем свою вину в качественной физической дегенерации всех живых организмов, что является результатом нарушения водного баланса природы. За этой деволюцией следует моральный, ментальный и духовный коллапс человечества, который уже достиг существенного уровня, и, несмотря на все предупредительные знаки, люди все еще не осознают серьезности создавшейся ситуации. Хуже зверей, они ищут окончательное спасение человеческой расы в расстреле каждого десятого оружием войны, которую благословляют наши священники, несмотря на все заповеди, и из-за которого наши дети рискуют умереть, истекая кровью.

Решение, пойдём ли мы по прежнему пути либо в свой последний час мы все же сможем защитить себя от самоистощения, зависит только от нас. Или же вместе с деятелями науки и государства, которые, не считаясь с опасностью по-

ложения, руководствуясь лишь личными интересами, неспособными принести пользу или помочь, продолжим оставаться верными нашей сегодняшней точке зрения.

## **Биологический вакуум — оптимальная движущая сила для машин**

Подборка статей из журнала «Implosion», № 29 (с. 27—31), 53 (с. 24—29) и 109 (с. 9—17) от 8 июля 1954 года

*«Наука утверждает, что давление по отношению к внешней среде одинаково во всех направлениях, тем не менее существует и естественное давление (например, давление воздуха), и оно направлено внутрь предмета и также одинаково во всех направлениях».*

Виктор Шаубергер, журнал «Implosion», № 114, с. 29

Несколько лет назад мои первые патенты были представлены на рассмотрение в 26 странах. Почти в каждой стране эксперты по патентам объявили меня сумасшедшим, а некоторые из них даже отказались произвести оценку прошения на патент. Половина из этих прошений на сегодняшний день принята. Остальные прошения, вероятно, тоже скоро будут одобрены, хотя их значимость и возможное их практическое применение пока не осознал ни один эксперт. Однако обоснованность этих требований на патент не могла быть опровергнута согласно результатам предварительного прошения. В то время, когда я ожидал этих результатов, уполномоченный Управления по выдаче патентов в Германии, который переводил мое прошение на иностранные языки, сказал мне, что эксперты по прочтении одного сразу же погрузились в долгие размышления и что вскоре мои проекты были одобрены один за другим. Таким образом, была признана справедливость моих взглядов. Но их окончательное решение было сделано под принуждением. То, что они резко сменили точку зрения, вероятно, было спровоцировано активными спорами во время предварительных слушаний, а также появлением разнообразных статей в так называемых «серьезных научных» журналах.

Например, журнал «Das Universum» сообщил, что небольшие швейцарские озера уже порядком разрушены из-за того, что в коленах впадающих и вытекающих из них рек были установлены мои турбины. На самом же деле было замечено ужасное ухудшение качества как речной, так и озерной воды во многих крупных швейцарских озерах, а также и в немецких и в многих других уже давно и совсем по иной причине. В гамбургском периодическом издании «Der Spiegel» 9 июня 1954 года было опубликовано, что уже по меньшей мере 10 000 миллионов марок были потрачены Германией на восстановление экологического состояния водных объектов. Реки Германии загрязнены так серьезно, что даже очистные сооружения фактически не приносят никакой пользы.

Долгий период дефицита чистой воды приведет к нехватке питьевой воды и воды для повседневного использования. Таблички, запрещающие купание, и другие предупреждающие знаки свидетельствуют о том, что причина эпидемии полиомиелита — в загрязненной воде, в которой был обнаружен вирус. Вода была заражена при невыясненных обстоятельствах. Усиленное хлорирование или другие отравляющие меры принесли мало пользы. Все попытки искоренить колорадского жука и других сельскохозяйственных вредителей ядохимикатами также привели к нулевым результатам. Произошел противоположный эффект, число пагубных паразитов, против которых не годились никакие средства, непомерно возросло. Чем ослабленнее организм, тем проворнее и активнее становятся его разрушители.

В прошениях о патенте, о которых еще будет рассказано в этой книге, совершенно определенно было описано, где должны были быть увиденными причины этих бедствий и всех болезней, включая рак. В этих прошениях я описал свои научные наблюдения того, что действующий сейчас метод управления водотоками техноакадемическим способом, который является разрушительным в любом аспекте, является единственной причиной экономического спада, роста социальных нужд и постоянного возрастания политических беспорядков. «Техноакадемическим» метод называ-

ется потому, что его изучают во всех академиях и университетах, и в каждом словаре его описывают как искусственную форму ускорения тока. Центробежное движение означает поднимающуюся температуру, тепло, растяжение, расширение и взрыв, оно используется сейчас во всех видах промышленности, потому как люди не знают других способов производства. Таким образом, его будут продолжать использовать повсеместно, пока не будет изобретен другой, более рациональный источник энергии.

На протяжении многих лет я наблюдал за форелью, которой удается оставаться почти неподвижной в стремительных потоках горных рек. Это позволило мне открыть наилучший и самый дешевый источник механической мощности. Это такая форма энергии, которая будет стимулировать здоровый рост и освободит человечество от технологий, которые в настоящий момент только поработают ее. Система ее производства, основанная на биологическом вакууме, предоставит основу для качественного и количественного роста продуктивности, таким образом решая гнетущую проблему роста человеческой популяции и уменьшения запасов продовольствия, которая с легкостью может привести к третьей мировой войне, которая, в случае если будет использована атомная бомба, приведет к концу цивилизации. Это должно быть достаточным аргументом для того, чтобы принять всерьез нижеописанное, даже несмотря на то, что на первый взгляд это может показаться утопией. Радикальное новаторство изобретения, видимо, послужило помехой Патентному управлению для вынесения положительного вердикта, ведь, с их точки зрения, я разрушил основные существующие принципы с такой же легкостью, как карточный домик. Также не следует отклоняться от этого только потому, что со временем исчезнет надобность во многих видах человеческих занятий, которые представляют собой паразитирование по отношению к природе. Здесь мы сталкиваемся с существованием или несуществованием миллионов людей по всему миру.

Более ста лет назад было известно, что вода испускает ионное излучение, когда ее стремительно спускают по сис-

теме прямых трубок под давлением (см. рис. 1—36). Однако до сих пор неизвестно было следующее: если это излучение преломить фильтром из твердого вещества (например, твердого парафина) и повести в вакуум-провод, тогда оно отразится на его внутренней поверхности, порождая темно-красное, сильно пульсирующее сияние, которое видно, если смотреть в трубу в темноте. Оно похоже на зарницы. Если эти лучи усилить в Лейденской банке и затем ввести в неогнеопасные жидкости или газы, они зажгут их. Так возникло пламя во время катастрофы Гинденбурга, который, будучи наполненным водородом, опустился на землю после сброса водного балласта. Американский дирижабль Акрон, который был надут гелием, съезжился и упал в одно прохладное и туманное утро, по неизвестным причинам наполнитель из гелия стал жидкостью. Произошло уменьшение объема в 1800 раз, обратное превращение гелия в жидкость сопряжено с таким уменьшением в объеме. Этот ушедший объем становится биологическим вакуумом, который получается в результате цепных реакций, он — идеальный источник движущей силы. В биотехнике вакуум создается посредством уменьшения объема веществ в извилистых трубках, через которое, в процессе репульсации, может быть получена энергия.

Благодаря патенту № 1.057.676<sup>1</sup>, одобренному Управлением по выдаче патентов во Франции, которое приняло его в почти незаконченном виде, на мои открытия обратили внимание научные институты, занимающиеся исследованием воды и воздуха. Через посредника в Вене мои труды были удостоены внимания. Я объяснял причины увеличения случаев инфекционных заболеваний и загрязнения воды, соков растений и крови и даже водных катастроф. Профессор Отто Варбург изучал злокачественные опухоли

---

<sup>1</sup> Этот патент не следует путать с французским патентом № 1.057.576, в котором труба в виде двойной спирали описывается под заголовком «Технологические приборы и оборудование для транспортировки жидких, газообразных или воздушных веществ». Таким образом, это может быть приложено к другому патенту, к примеру для репульсатора или репульсина. С другой стороны, так как оба номера отличаются друг от друга всего на один знак, это может быть всего лишь опечаткой в немецком тексте.



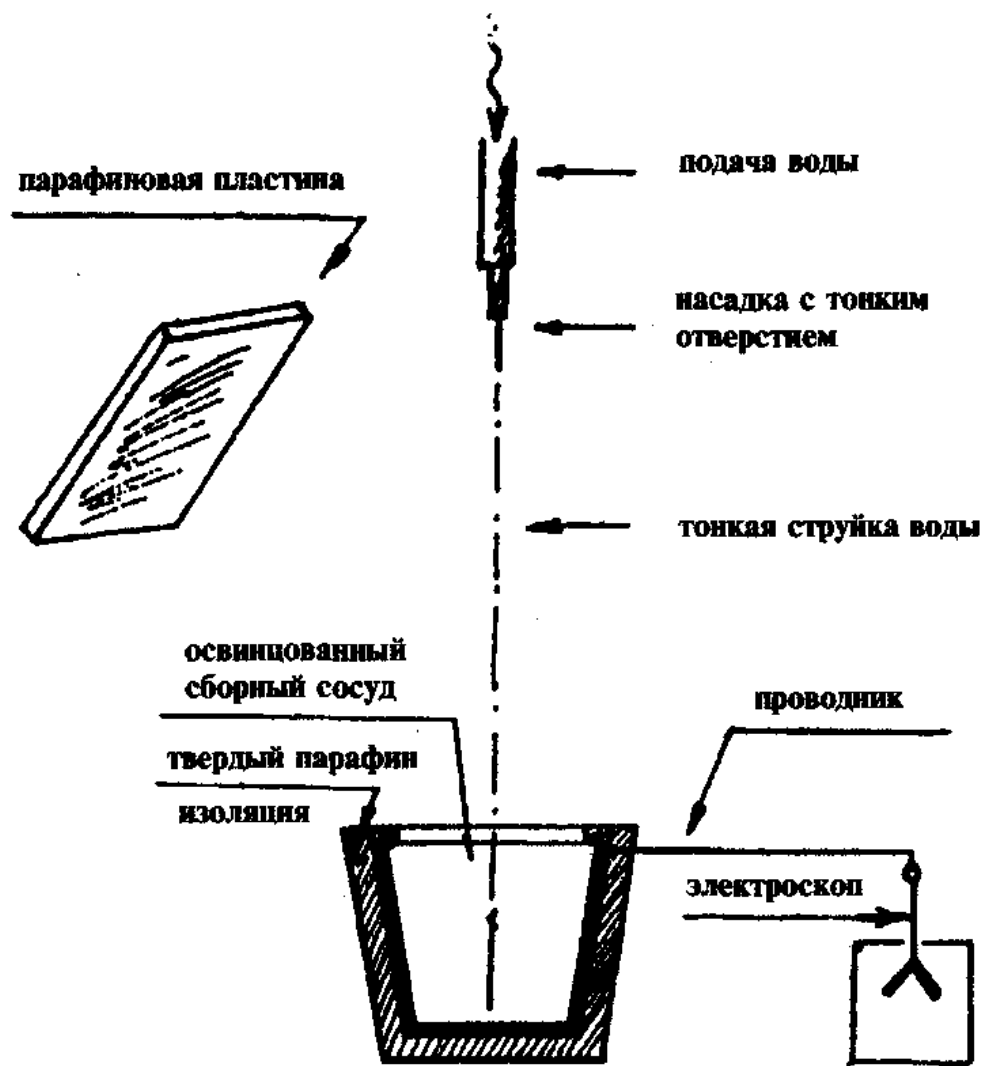

*Рис. 1.*  
**Схема устройства Виктора Шаубергера «Эксперимент со струей воды» — 1951 год**

Демонстрировался в Вене, Лондоне, Кембридже, Оксфорде и Бирмингеме. Электроскоп реагировал, когда аккумулярованный заряд отражался обратно по направлению к текущей струе воды при помощи парафиновой пластины. Эта реакция происходила даже тогда, когда тонкая струйка воды была длиной 20 метров.

под микроскопом. Он определил, что они питаются исключительно кислородом. Предполагается также, что и растения добывают 80% своих питательных веществ из положительно перезаряженной атмосферы.

Я не признаю эту гипотезу, потому как кислород не является питательным веществом, а является веществом, которое насыщает противоположно заряженные (геосферические) фруктигенные частицы. Они проникают в протоплазму растений через корни (см. рис. 15). В более высокоорганизованных жизненных формах они проникают в герметически изолированную систему кровообращения или другие органические жидкости путем интенсивной диффузии. Также они проникают через поры листьев, жабры и легкие и создают смеси, которые на атомарном уровне делают возможным приспособление к патогенным условиям или к оживлению объектов воздействия.

Живительные энергии появляются, когда наэлектризованные карбочастицы и конденсированная избыточная солнечная энергия в газообразной форме, также называемая кислородной, связываются и образуют эмульсии. Это происходит во время смешивания диффундирующих веществ, когда вместо процесса редукции происходит окисление.

Образуются ли живительные силы или нет, зависит от того, как смешиваются вещества. Импульс, рождающий жизнь, может быть стимулирован только в том случае, если гелиеподобные наэлектризованные частицы связывают избыток продуктов солнечной энергии, который материализуется в кислород. Силы разрушения же стимулируются, когда процессы взаимодействия происходят в обратном порядке, то есть если электроны кислорода свяжутся с материнскими карбоэлектронами. Кислород при нагревании становится активным, а на холоде он пассивен.

Таким образом, если вода, сок растений или кровь сверхосвещены, сверхнагреты или либо жидкость движется со скоростью выше нормальной благодаря давлению и действию техноакадемических изобретений, таких как стальные токосниматели, гидротурбины, насосы, пропеллеры, ковшовая гидротурбина Пелтона (у которой вода на лопа-

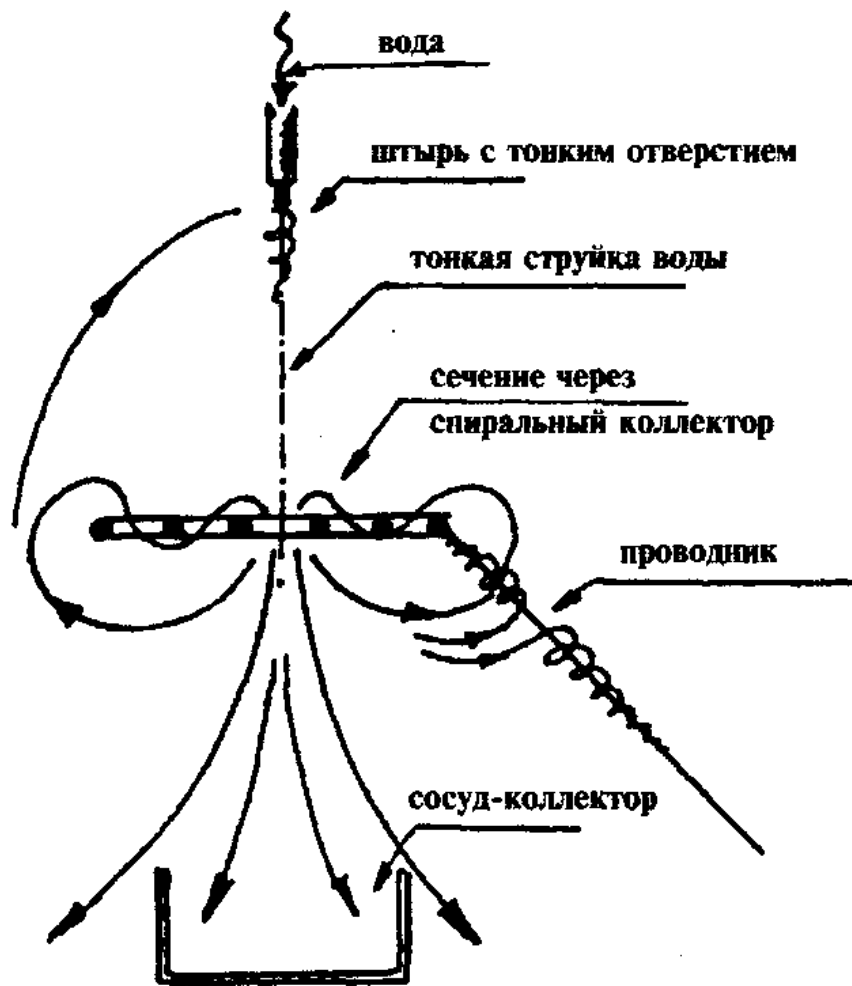

**Рис. 2. Эксперимент со спирально закручивающейся струей воды.**

**Схематическое изображение прохождения тонкой струи воды по спиралевидному заряженному коллектору**

Шведский научно-исследовательский институт биологических технологий

сти/ковши рабочего колеса поступает через сопла по касательной к окружности, проходящей через середину ковша), силы разрушения начинают действовать. Эти насыщенные положительно заряженными частицами излучения подобны рентгеновским и просвечивают живую материю. Они проникают непосредственно в отрицательно заряженные клеточные ядра и провоцируют распад клеток. Это расщепление ядер происходит сверхинтенсивно. Такое излучение

порождает высочайшую температуру (как в ядерных реакторах), когда сталкивается с препятствиями или преломляется графитом.

Отрицательно суперзаряженный микроэлемент уран присутствует во всех клетках, это объясняет распад клеток и тканей, который обычно называют раком. В лесу действие урана проявляется в расширении годичных колец тенелюбивых деревьев, находящихся в условиях избыточного освещения. По такому же принципу развивается рак в отмирающих клетках из-за сверхокисленной воды, питьевой, а также содержащейся в пище, и в воздухе, загрязненном выхлопами. Так называемый «рак» дерева вызывается перемещающимися по дереву сверхокисленными питательными веществами. Молекулы с окисленным железом особенно опасны. Они выбрасываются в атмосферу вместе с парами от доменных печей, переплавляющих железо, они катализируют взаимодействия между вредными элементами и создают условия, способствующие развитию рака легких.

Теперь мы поговорим о бактериофагах<sup>1</sup>. Представление, что рак вызывается вирусами, которые переносятся водой, соками растений и кровью, является ошибочным. Это происходит в первую очередь по причине всепроникновения канцерогенных веществ, что становится возможным из-за химических удобрений.

Такие объяснения вызвали настоящий шторм протеста в академических кругах, что вынудило меня вооружиться и действовать с помощью более тяжелой артиллерии. В ответ на возражения, поднятые в течение предварительной доступной оценки, я тогда представил следующее дополнительное объяснение.

1. Земля, вода и воздух — взаимодействующие естественные аккумуляторы биомагнитных и биоэлектрических ди-

---

<sup>1</sup> Бактериофаги — вирусы, поражающие бактериальную клетку, репродуцирующиеся в ней и разрушающие ее. Здесь слово «бактериофаги» обозначает автономные объекты, существующие в других объектах и обладающие способностью убивать или оживлять их. Виктор Шаубергер также называет так пороговые устройства или структуры, которые не имеют ни корпускулярную, ни метафизическую природу.

нагенов. Они чрезвычайно чувствительны к давлению и теплу, и процессы в них могут быть только искусственно ускорены исконным способом, то есть планетарным, в котором должны преобладать охлаждающие процессы. Любое аномальное увеличение температуры вызывает неестественные взаимодействия между основными (макро) элементами за счет отрицательно перезаряженных биомагнитных динагенов.

2. Избыток света и температуры провоцирует выпуск энергий разрушения; несущественно, является ли нагревание результатом солнечного света или процессов сгорания. В нагретых реках и течениях это связано с потерями в пропускной способности и силы тяги<sup>1</sup> (смещение осадка и понижение уровня грунтовых вод). Продукты этой эмульсии вызывают очаги заражения во всех организмах, в результате которых из-за недостатка квалигенов рак становится неизбежным. В тканях происходят процессы эксплозии, что приводит к их разрушению.

Гете называл основную, формирующую сущность природы «Вечное Плодородие». Я назвал ее «квалиген»<sup>2</sup>. Она возникает благодаря тому, что вода, земля, воздух двигаются

---

<sup>1</sup> Видимо, это сила, которая в гидравлике называется срезывающей, она действует, чтобы срезать или углубить дно и сместить осадок. По-немецки срезывающая сила называется «Schuhkraft», что означает «подтолкнуть, сдвинуть», тогда как Виктор Шаубергер использует в этом значении слово «Schleppkraft». Глагол «schleppen» означает «тянуть, тащить». Виктора Шаубергер не случайно выбирает слово «Schleppkraft», так как, с его точки зрения, движение осадка происходит из-за сосущего действия быстрого течения холодной воды, а не из-за механического воздействия воды. Чтобы подчеркнуть эту тонкую разницу, вместо гидравлически правильного термина «срезывающая сила» будет использоваться «тяговая сила». Ее эффект подобен действию ветра на крышах, где крыша обдувается не с ветреной стороны, а скорее сосущим эффектом вихрей, образующихся на подветренной стороне.

<sup>2</sup> Немецкое слово «Qualitätstoff» буквально означает «качественное вещество» или «сущность». Этим словом Виктор Шаубергер описывал величину более высокого, 4-го или 5-го измерения, чистого качества как вещь в себе и как движущую силу в подъеме качества любого вида, как «качество-определяющая», или «производящую качество сущность», или энергию. Термин «квалиген», используемый здесь, является сокращением двух английских слов «quality» и «generator».

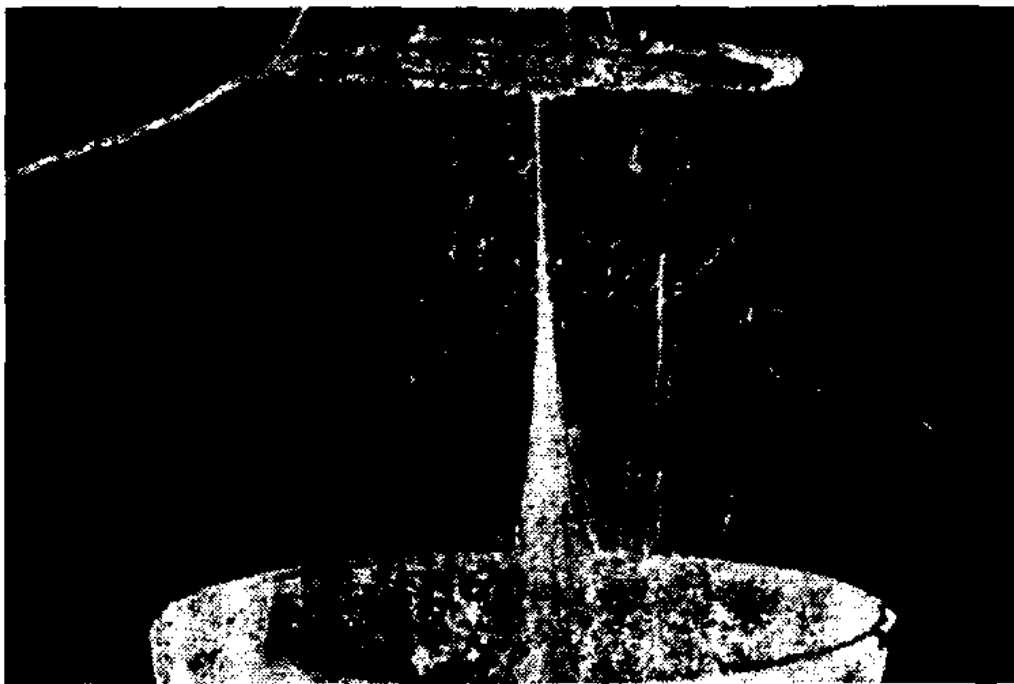

*Рис. 3.*  
**Движение заряженных частиц воды вокруг  
спиралевидного коллектора**

Фотография из архивов Шведского научно-исследовательского института биотехнологических технологий.

«первоначально» — планетарно и преобладающе центростремительно. Есть запатентованные устройства, моделирующие эту форму движения. Детали и сплавы, используемые в строительстве этих устройств, являются полными противоположностями используемых во всех областях промышленности для техноакадемического ускорения массы.

Мои утверждения в этом отношении были рассмотрены как оскорбление чести и престижа влиятельных научных кругов, и меня просили оформить письменное доказательство этих провокационных утверждений университетским профессорам, которых я упоминал по имени. Все это я сделал, и они, все без исключения, должны были сдаться. Я мог доказать им, что в результате техноакадемических систем движения — преобладающей центробежной формы массового движения — атомное (электролитическое) давление нарастает в структуре элементов, таким образом увеличивая температуру; другими словами, производя лихорадочное со-

стояние, приводящее к взрыву. Напротив, атомное (магнитное) низкое или отрицательное давление производится через форму планетарного массового движения, в котором преобладает центростремительное движение. Это вызывает сосредоточенное отрицательное давление, которое функционирует как биологический вакуум. Это было обнаружено уже в 1908 г. профессором Эрнстом Фердинандом Зауербрухом, который признавал, что ни дыхание, ни расширение легких не будут возможны без биологического вакуума. Он был объявлен сумасшедшим и уволен, когда он сказал своему оппоненту, профессору Миколичу, следующее:

*«Не будь вакуума в плевральной щели, никакой вдох, никакое беспрепятственное расширение легких не было бы возможно. Мы бы погибли от удушья, если бы вместо этой биологической пустоты было нормальное атмосферное давление».*

Профессор Зауербрух не сознавал тогда, что этот вакуум возникает из-за планетарного движения крови. Если бы он это знал, тогда медицина пошла бы совершенно иным путем.

Я был способен доказывать и дальше, что, так как современные механизмы действуют с помощью центробежного движения, возникает сопротивление реактивному<sup>1</sup> движению, благодаря чему значение скорости вращения возводится в квадрат. В некотором смысле это может интерпретироваться как торможение дикой силы природы. С использованием моих патентованных винтов всасывания (см. рис. 4 и 5) работа и эффективность увеличены в том же самом отношении через молекулярные процессы, причем качество со-

<sup>1</sup> Активных и реактивных энергий, температуры и т.д.. Термин «активный» по существу касается более физического измерения, всего того, что является внешнематериальным и заметным, физически ощутимым, то, на что влияет гравитация или что ориентировано к энергиям, которые имеют тенденцию обуздывать, ограничивать и тормозить жизнь, развитие. «Реактивный» же, наоборот, касается большего количества метафизических измерений, того, что является внутри физического неосвязаемым, левитационно затронутым или ориентируемым, и подтверждает жизнь, то есть к энергиям, которые имеют тенденцию способствовать, возвращать к жизни и ускорять жизнь, развитие на существующем и более высоком уровне. — *Прим. ред.*

здано так, что в итоге могут быть произведены энергии сверхъединства.

Продукт этого инволюционирующего движения, которое всегда сосредотачивается в точке и в то же самое время закручивается на себя, — биомагнетизм. Удлиняются биомагнитные волны, излучают избыточные энергии вертикально и тянут за собой, например, форель.

Точный химический анализ показал, что сверхокисленные продукты эмульгирования созданы существующими системами массового движения. Напротив, 100 процентов биомагнитно заряженные концентраты квалигенов произведены планетарными формами движения. Когда их смешивают с питьевой водой, они связывают избыточный кислород и производят чистку организма. В процессе нейтрализуются злокачественные опухоли и их рост, и это средство может быть использовано для естественной профилактики рака и его лечения. Наука никогда не была способна открыть это, так как она знала лишь о противоположной форме движения масс, которое причинило все опустошение в мире. Рост (развитие) — не что другое, как процессы биомагнетизма, на которые влияет световая и тепловая радиации. Именно поэтому родники в жаркую солнечную погоду уходят под землю, а если вырубается лес, то под прямыми лучами солнца лесосека сплошной рубки нагревается и грунтовая вода опускается на недоступную для корней растений глубину, источники смолкают, а местность может стать закарстованной.

Фотографии, сделанные под микроскопом, подтвердили, что под воздействием технических форм движения формируются кристаллические структуры, а планетарное движение производит аморфные структуры (см. рис. 6). Они — типичный индикатор высококачественных взаимодействий разбросанных диффундирующих веществ, чьи продукты эмульгирования легко преодолевают силу физического веса и центробежную инерцию. Однако если любая форма массы будет двигаться по центробежному пути, то ур-источник всей жизни — вода — задохнется, ее прогрессирующее разложение тем более ускорится в этой злосчастной техноака-



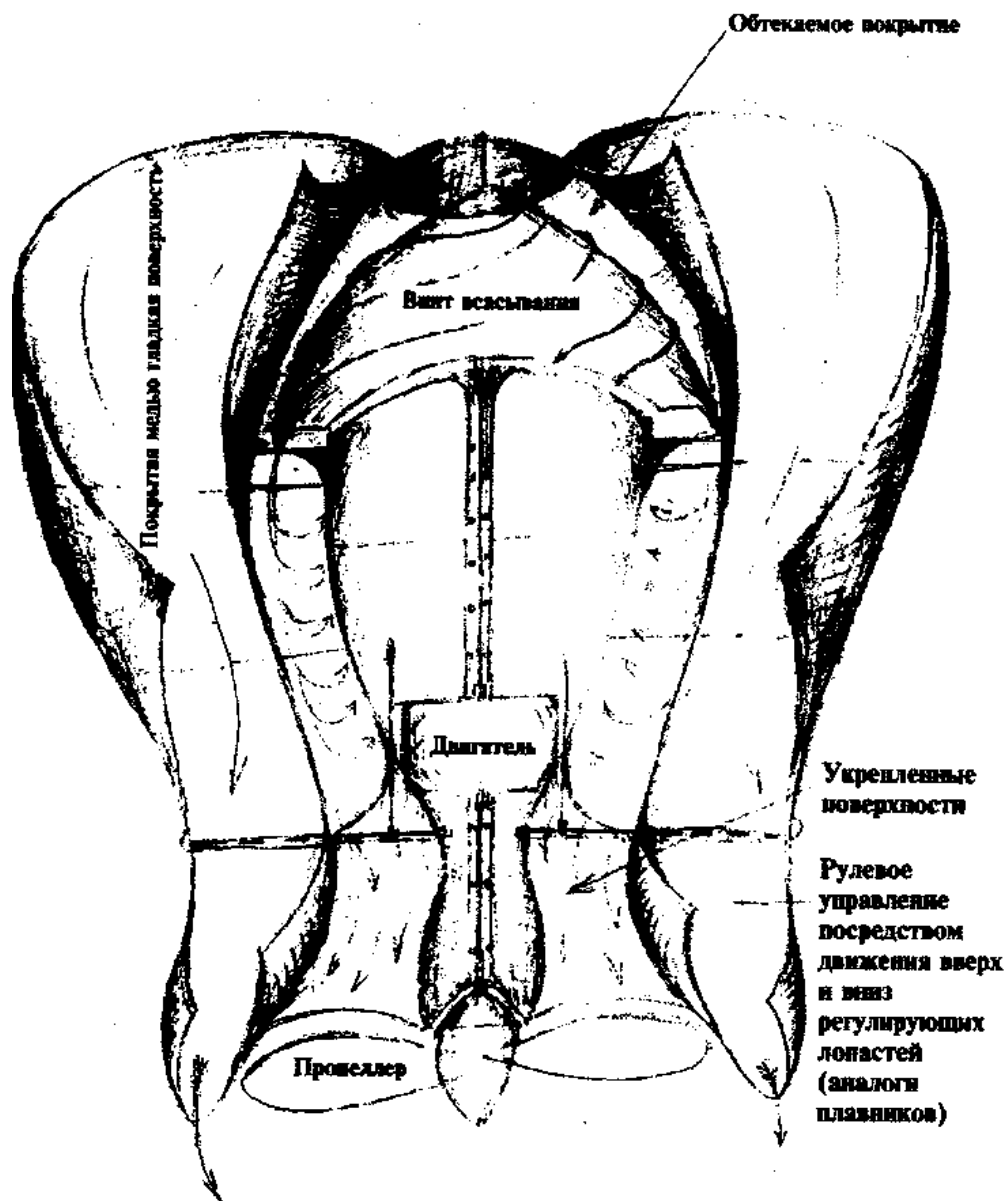

*Рис. 4.*  
**Предварительный эскиз всасывающей турбины  
 (турбина-«форель»)**

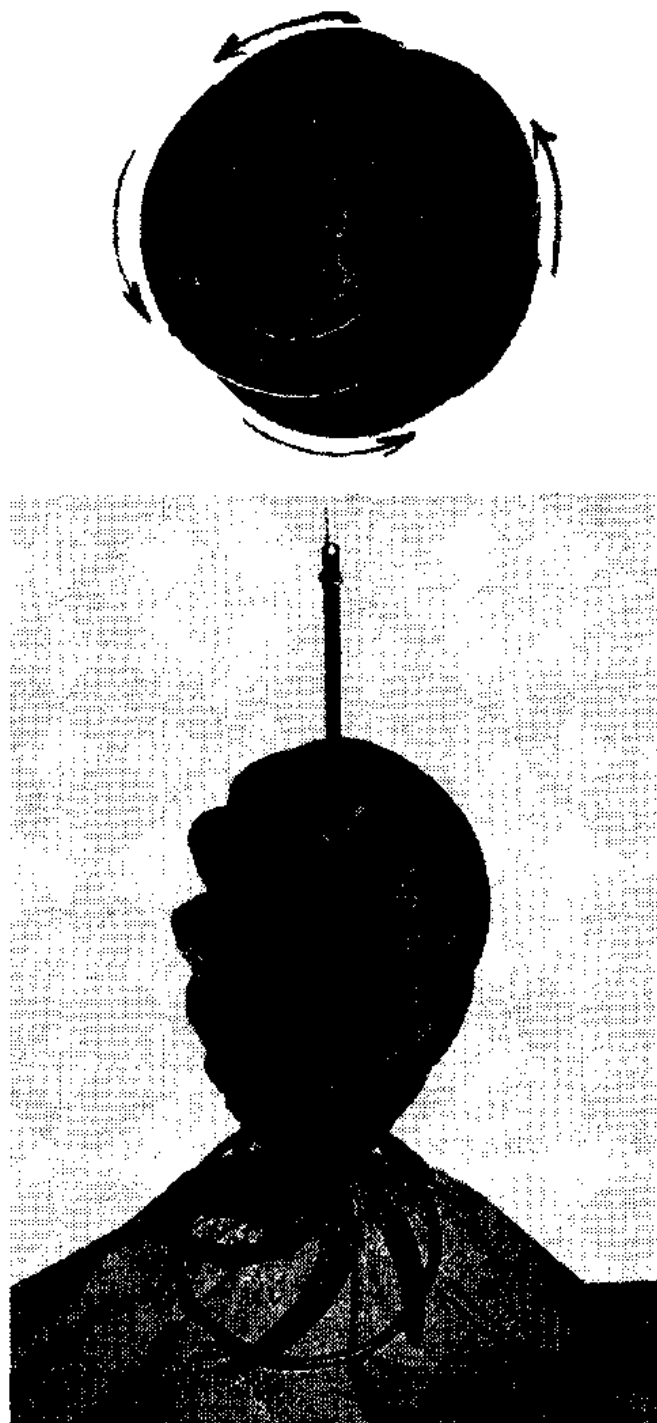

*Рис. 5.*

**Ротор всасывающей турбины**

Ротор винта всасывания, сужающийся к основанию. Несмотря на то что он работает под водным давлением, проходящий через него поток вещества не разрушается благодаря тому, что здесь преобладает центробежное движение, что вызывает понижение температурного градиента.

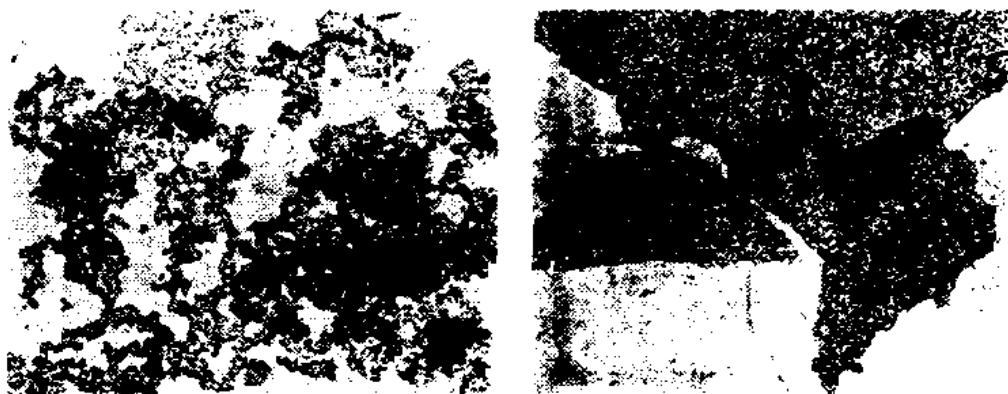

*Рис. 6.*

### **Исследование структурного строения воды под микроскопом**

#### **Вода, убитая центробежным движением**

Кристаллические структуры сильно окисленной воды могут быть увидены при помощи микроскопа. Если нагреть эту воду, то она станет чем-то вроде инкубатора для болезнетворных бактерий.

#### **Вода, оживленная**

##### **центростремительным движением**

Вода, насыщенная магнитными зарядами, содержит аморфные структуры. Содержание связанного кислорода в ней превышает количество свободного.

демической системе. В круглых трубах наших водопроводов вода не может завихряться должным образом, она становится безвкусной и безжизненной.

*Биомагнетизм — источник жизни.* Его противники — все формы свертывания, перегревания и центробежно вызываемое увеличение давления. В этом случае производится биоэлектричество, в форме атомной силы избыточного давления обладающее энергиями, которые функционируют электролитически и перекисляют и убивают все формы жизни. В свете этого открытия ухудшение состояния рек и озер становится весьма понятным. Нет никакого постоянного сохранения энергии в том смысле, в каком это понимается сегодня. Также нет никакой эквивалентности между массой и энергией и никакой непреодолимой силы гравитации в пределах атмосферной оболочки. А есть ритмичное взаимодействие между биполярными составляющими силами, которое в конечном счете открывает заключительное вырождение. В их диалоговой функции вызываются силы

всасывания и через биологический вакуум производится лучшая и самая дешевая движущая сила для машин.

Пелена упала с глаз моего коллеги-ученого, когда я объяснил ему, что то, что изъято из земной коры (ископаемые, минералы, металлы-микроэлементы), было необходимо для процессов воспроизводства, регенерации и восходящего развития. После чего он отвечал: « Какова шутка, история наша идет не тем путем! Если мы будем продолжать в том же духе, то наша кажущаяся высокая техническая культура неизбежно придет к распаду».

«Действительно, — отвечал я, — будет бесполезно опрыскивать мертвое тело святой водой. Все определенно идет к чертям, и на Земле из-за отсутствия квалигенного движения все сгниет заживо».

Соответственно есть только две возможности: или эта неестественная форма массового движения должна быть запрещена законом, или нашу грязную жизнь вскоре унесет высоко в небо атомными бомбами. Аминь.

## **Катализаторы**

Sherman, Штат Техас, 28 августа 1958, журнал «Implosion», № 123, с. 12—17

Когда два представителя Роберта Доннера попросили меня объяснить, в чем сущность имплозии, я сказал им, что правильный выбор катализаторов был одной из решающих предпосылок для успеха действия высококачественной эмульсии (внутреннего сочетания биполярных макроэлементов). Наука определяет катализатор как вещество, которое изменяет скорость реакции. Биологический катализ понимается как «выпуск» от внутренней силы. Поскольку это объяснение ненаучно, на примере преимущества небольшого «использования» будут показаны различные примеры, чтобы описать понятие «биокатализатор». Может, это необъяснимо с точки зрения науки, но вполне объяснимо с точки зрения природы.

Известно, например, что для сжижения бурого угля (лигнита) требуются соответствующие катализаторы. Необходимо четко различать положительные и отрицательные катализаторы. Химическая реакция сама по себе неинтересна для биолога, и все нужно рассматривать с более объективной точки зрения, иначе было бы невозможно, например, сжигать каменный уголь (антрацит), то есть перемещать его на следующий уровень развития. Это также относится к мрамору и другим нерастворимым материалам. Было уже подчеркнуто, что падающий градиент температуры имеет решающее значение для процессов биологического развития. Так как наука не в состоянии была усвоить это, то она не поймет также природную интерпретацию понятия «реакции», которая здесь понимается как процесс ур-генезиса. Без этого не было бы никакого воспроизводства, ни дальнейшего развития, которое является ответственным за эмульсии более высокого сорта, а именно внутренний сплав (тесное соединение) первичных веществ (сущностей) в 4-м пространственном измерении. Пока это не понято, биологическое перерождение и качественное усовершенствование загрязненной воды будет невозможно. Подразумевается преобразование загрязненной пресной воды или непригодной для питья морской воды в высококачественную воду горных источников.

Если такая облагороженная вода накапливает обычно нерастворимые микроэлементы в «свободном» состоянии и связывает содержащийся в ней кислород вплоть до 4%<sup>1</sup>, то она растворяет осадки, нерастворимые в обычных условиях, что лечит склероз, очищает кровеносные и лимфатические сосуды. Организм, таким образом, восстанавливает свои метаболические функции, а также репродуктивную способность. Этим способом мужчины пожилого возраста почти полностью возвращают свои силы. После длительного употребления восстановленной питьевой воды даже люди, ко-

---

<sup>1</sup> Здесь слова Шаубергера могут интерпретироваться по-разному: или связывается 4% от 100-процентного содержания кислорода, либо 4% кислорода остается несвязанным, а связывается 96%. Ввиду того, что описано в главе «Сжижение угля при помощи холодных потоков», кажется верным последний вариант

торые носят очки, могут использовать более слабые линзы, потому что капилляры, которые снабжают глаза высококачественными питательными веществами, очищаются от шлаков. В скором времени исчезает ревматизм, поскольку благодаря общей детоксификации организма суставы двигаются свободно и безболезненно и снова обеспечиваются естественной смазкой. Камни в почках также распадаются после только нескольких недель употребления такой воды и выводятся с мочой. Также избавляются от страданий больные раком, потому что вода почти без кислорода связывает избыточный кислород в крови<sup>1</sup>, устраняя опасную гиперкислотность. Поэтому не только возможно предотвратить рак этим способом, но и даже вылечивать эту ужасную болезнь, если вовремя употребить «живую» воду. Лечение глаз при помощи золотых серег также происходит подобным способом. Расположенные в мочках ушей — самых прохладных местах, они функционируют биокаталитически и влияют на всю воду организма. Катализаторы в форме излучений от золота и серебра не только убивают патогенные бактерии, но также и создают полезные бактерии, как случается близ высокогорных источников. Узнав об этом, очень непредрешенный доктор, директор дома престарелых в городе Лайнци около Вены, попытался вылечивать склероз серьезно больных ревматизмом солдат Второй мировой войны, используя золотую и серебряную пыль высокого качества. Он достиг частичных результатов потому, что полностью излечить таким способом можно только посредством внедрения драгоценных металлов в живые ткани.

Как показали опыты, создание драгоценных органических металлов удается под влиянием падающего температурного градиента, потому что только таким путем появляются продукты эмульгирования высокого качества; я испытал на себе что-то подобное. Доктор Цукеркандль, который живет в основном в Париже, анализировал органические металлы, которые я ур-продуцировал в ходе опытов около 20 лет назад. С неподдельным изумлением он подтвердил мое утверждение, что любые металлы действительно куль-

---

<sup>1</sup> Связываются свободные радикалы кислорода.

тивируются, растут. Здесь подразумевается грануляция ионов, это явление объясняет и процесс, именуемый «ростом». Грануляция провоцирует процесс застывания структур биполярных динагенов под влиянием мягкого рассеянного тепла (поэтому, например, металлосодержащие яйцевидные камни испускают вспыхивающие золотом световые разряды, возникающие при трении друг о друга под водой, — об этом рассказывает легенда о золоте Рейна, согласно которой гномы изготавливают в своих кузнях на дне реки чудесные украшения).

Ошибочно полагать, что растения дышат углеродом и выдыхают кислород, ошибку доказывает следующее: если наблюдать за верхушками хвойных лесонасаждений в теплую безветренную погоду около полудня, то можно увидеть тонкие прозрачные туманные облачка, которые возносятся вверх и рассеиваются под влиянием тепла и света<sup>1</sup>.

Это указывает на присутствие децентрализованных форм эмульсий. То есть излучение углерода, уходящее вверх, становится пассивным в условиях интенсивного тепла и света, поскольку связывается благодаря интенсивному влиянию кислорода, что происходит при негативном (повышающемся) температурном градиенте. Мои собственные наблюдения показали, что этот процесс происходит в условиях, где он приводит к пересыханию высокогорных источников. Если эти испарения появляются над верхушками деревьев, то приблизительно через 4 часа пойдет дождь. Благодаря этой примете опытные лесники знали, что следует

---

<sup>1</sup> Вальтер Шаубергер: «В каждом мм<sup>3</sup> воды содержится 10 000 триллионов молекул. Каждая из них вносит свою лепту в охлаждающий эффект испарения. Капельки поднимаются по спирали по направлению к свету (фотофорез). В смешанных лесах произрастают разные виды деревьев с корневыми системами различной глубины. Все они переплетаются между собой. Глубина корней достигает 5 метров. Такому лесу не страшна ни одна буря» журнал «Implosion», № 5, с. 29.

Алой Кокали: «За теплое время года 1 гектар леса испаряет около 50 000 литров воды, или же по 50 м<sup>3</sup> в день. В процессе испарения теряется тепло, в зоне, находящейся под покровом листьев, соки деревьев, охлаждаясь и становясь из-за этого более плотными и тяжелыми, опускаются вниз, в корневую зону, в то время как более легкие и теплые соки поднимаются вверх по протокам» журнал «Implosion», № 54/55, с. 39.

брать с собой непромокаемые плащи в послеобеденную смену. Если происходили противоположные эмульсивные процессы, то есть если излучение, падающее на землю, которое становится активным при позитивном изменении температуры, связывает избыточный кислород, который становится пассивным, тогда воздух над деревьями будет исключительно прозрачен и прохладен. Это происходит потому, что диамагнитные силы левитации действуют таким же образом, как это происходит в смешанных лесах, в которых температура летом и зимой постоянно остается близкой к  $+4\text{ }^{\circ}\text{C} - 39,2\text{ }^{\circ}\text{F}$ . Эту целебную зону находят больные и раненые животные, которые приходят туда либо поправить свое здоровье, либо умереть без страданий. Туда навешиваются и опытные охотники, и таксидермисты. Эти «ложи для больных», или «ложи для раненых», есть и в самой воде чуть ниже истоков родников, где при температуре  $+4\text{ }^{\circ}\text{C}$  и естественном движении (завихрении) энергия воды увеличивается, вода становится свежей и живой, благодаря «эмульсии» образуется «новая» вода, в которой кислород растворяется водородом.

Во время утренних и вечерних заморозков опытные фермеры защищают свои сады, распыляя воду на железные или стальные пластины через систему парамагнитных<sup>1</sup> форсунок. После этого вокруг крон немедленно повышается температура приблизительно на  $6\text{ }^{\circ}\text{C}$  ( $10,8\text{ }^{\circ}\text{F}$ ). Вода, которой опрыскивают, не может смешаться с воздухом окружающей среды, в котором присутствуют разноименные заряды, потому ее свойства не изменяются даже в самые суровые морозы. Это средство намного лучше, чем искусственные генераторы дыма, которые защищают нежные цветы от холода. Если опрыскивать деревья водой пульверизатором через медные форсунки, то зона вокруг кроны заметно охладится,

---

<sup>1</sup> Список элементов-парамагнетиков и диамагнетиков:

1. Помимо таких известных парамагнетиков, как железо, никель и кобальт, осмий и практически все соединения железа тоже являются парамагнетиками.

2. Сурьма и висмут — сильные диамагнетики. Цинк, олово, свинец, медь, серебро и золото, а также стекло и дисульфид углерода и другие вещества, не проводящие ток. Журнал «Implosion», № 45, с. 19.



что защитит чувствительные молодые побеги от палящего солнца. Это особенно необходимо тогда, когда обрезают листья и молодое семя, чувствительное к температуре и свету; остается незащищенным.

Самый простой эффект каталитических противоположностей, то есть прекрасно структурированных противоположностей с внутренними свойствами межобъединения, или наличие тенденции «тесной связи» (ур-связи), может быть получен в процессе генерации электрического постоянного тока с помощью так называемых динамо с роторами из парамагнитного металла.

Наоборот, если диамагнитные катализаторы используются в динамо, которые сконструированы противоположным способом (так называемые репульсаторы — см. рис. 7 и 24—26), тогда восходящее диамагнитное течение производится силой, которая называется «левитация» (сила восстановления или поднятия). Если процесс, связанный с развитием, производится в обратном порядке, то освобождаются супермощные гравитационные силы.

Все современные эксплозионные механизмы, гидротурбины и т.д. производят разрушительные энергии и в результате провоцируют регрессивное развитие, функционируя в противоречии с природными процессами.

Современная безинтуитивная наука направила вечный поток развития «*panta rhei*» (по Гераклиту «*panta rhei*» — все течет) по неправильному пути и таким образом была не в состоянии заметить возможность производства ур-сил. Вместо того чтобы оперировать с эмульсиями, обладающими функциями развития, она имела дело с реактивными силами, дегенеративной силой взрыва, которая представляет собой поворачивающийся влево, направленный наружу центробежный вихрь энергии распада. Можно долго перечислять все катализаторы с различными функциями, которые, как уже определил Гете, формируют «связывающие» (превращающие в эмульсию) соединения. Они — формы излучения, от которых зависят губящий развитие повышающийся градиент температуры и способствующий развитию падающий температурный градиент.

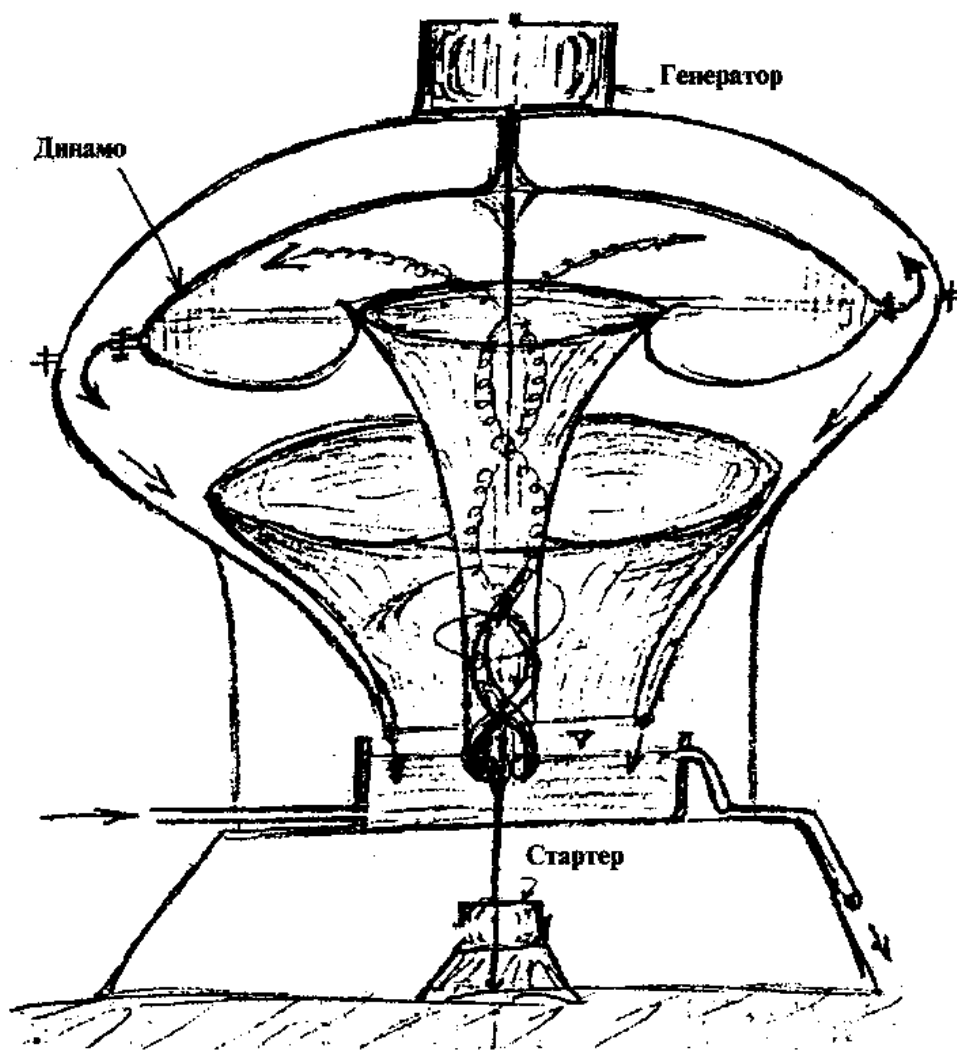

*Рис. 7.*

**«Машина изобилия»**

Первоначальный эскиз для репульсатора

Парамагнитные катализаторы действуют децентрированно, диамагнитные катализаторы — концентрированно. Верх неправильной формы развития — расщепление атомов. Мудрая природа использует этот механизм только для растворения отработанных комплексов, таких, как мертвые организмы. Технологии, использующие давление и огонь, производят регрессирующие атомные энергии, тогда как имплозия (биотехника безвзрывного разрушения) производит супермощные, толкающие атомные энергии, то есть почти на 100% силы формирования и левитации. Возникает вопрос: что фактически является катализато-

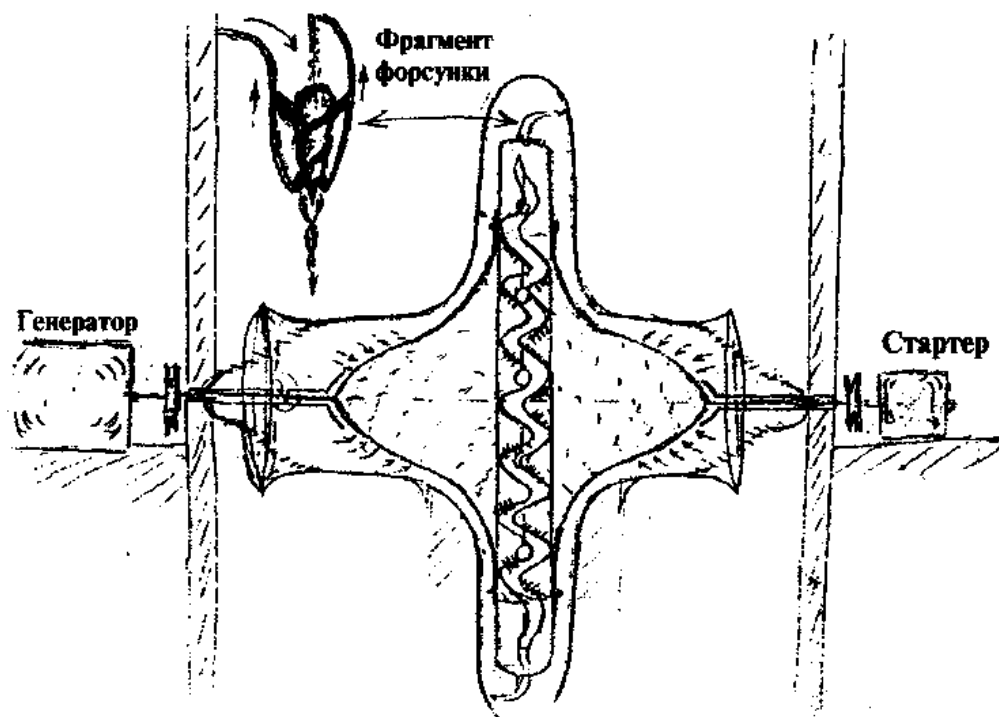

*Рис. 8.*

**Принцип «машины изобилия»**  
 Ускорение центростремительного  
 закручивающегося движения  
 (предварительный эскиз для репульсина)

ром? Ответ прост. Это — конденсатор, гальванически сплавленный с противоположно заряженными субстанциями, который излучает преимущественно отрицательно заряженные формы излучения в природной среде. Это активизирует диамагнитное течение, формирующее силу левитации, которая тянет вверх и всасывает за собой устройство и которая может регулироваться вращением.

Теперь вам должно быть предельно ясно, что пора исправить серьезные ошибки человеческой цивилизации. Поэтому надо обязательно реорганизовать все современные экономические и индустриальные методы. Этого можно достигнуть при помощи спирально закручивающихся труб (Repulsine), которые (см. рис. 8 и 30—33) работают в соответствии с принципом противонаправленных потоков и ге-

нерируют диамагнетизм. При падении температуры эти устройства ускоряют поток, почти что компенсируя силу трения, и увеличивая всасывающую силу, если каталитические энергии связи введены в поток — через материал, производят безвредные атомные энергии.

Или плачевная глупость, или самое большое преступление в мире — эксплуатировать разрушительные атомные энергии для строительства международной экономики. Эта основа для неприродной фальшивой экономической системы все еще преподается и изучается во всех технических колледжах цивилизованного мира.

### **Яд кадаверин в форме излучения (птоманновая радиация)**

9 октября 1949, из журнала «Implosion», № 121, с. 3—12

*«Какими словами можно описать существующие перспективы в современной энергетике? Пожалуй, подходит только одно — катастрофа! Сверхосвещение и перегревание земли, воды и воздуха на кухне природы, короткое замыкание — спровоцировало развитие рака. Пожар разгорается вместе с развитием технологий по расщеплению ядра, и вскоре все живое на Земле превратится в пепел. Один из репортеров недавно сказал так: «В настоящее время работники атомных станций, как и мы, волнуются относительно того, сможем ли мы защитить себя от этих смертельных лучей, которые проникают даже через самые толстые свинцовые щиты». Безумство использования ядерной силы будет мимолетным, последующее раскаяние будет долгим».*

Виктор Шаубергер, журнал «Implosion», № 56, стр. 29—30

### **Гидротурбина**

16 мая 1913 г. австрийский инженер Виктор Каплан был готов сообщить ведущим мировым изготовителям турбин, что он преуспел в достижении сверхбыстрых вращательных скоростей и получении КПД с помощью нового разработанного импеллера.

Феноменальные результаты были подтверждены профессором Бадю в испытаниях, проведенных 22 июня 1922 г.

Когда Каплан осознал свой триумф после долгих лет экспериментов, у него внезапно случился серьезный нервный срыв, который отразился на его работоспособности.

Когда то, что было проделано в ходе испытаний с экспериментальной моделью, было осуществлено на практике, появились таинственные кавитационные явления, которые мгновенно разрушили стальную поверхность турбины.

Только после длительных и дорогих экспериментов получены были сплавы, которые предотвратили разрушения и позволили турбине нормально функционировать. Считалось и считается до сих пор, что эта турбина может быть столь полезна для промышленности и экономики, что несколько компаний, залицензированных Капланом, из-за возможных прибылей и деловых возможностей не сэкономили ни деньги, ни интеллектуальные усилия, чтобы устранить эти декомпозитивные эффекты, которые, согласно измерениям, были вызваны давлением в 32 000 атмосфер.

Таким образом, эта опасная центробежная машина была спасена от забвения. Избыточное давление разрушает геосферическую отрицательно заряженную воду матери-Земли (транспортную среду фруктигенов) даже при более широком радиусе вращения, поскольку увеличение скорости вращения турбины сопровождается повышением давления.

Причина разрушения воды — эмиссия анализируемых веществ, а именно излучение кадаверина (птомаиновая радиация), которое возникает из сжиженных алифатических концентратов, когда механически вызванное центробежным движением давление и физически разобщающие энергии вызывают вибрации на уровне молекулярных структур.

Ошибочно предполагать, что останки живого, которые возвращаются в тело Земли, бесцельно распадаются на пыль и пепел после того, как душа отделяется от тела и прекращаются физически жизненные функции<sup>1</sup>.

В действительности есть два взаимно противопоставленных процесса брожения (форм внутреннего движения), которые определяют то, что потом создается из этих аллотропных (полиморфных) жирных концентратов, погребаемых в Земле вместе с трупами.

Декомпозитивные и регрессирующие энергии — вышеупомянутая птомаиновая радиация — активируются тогда, когда под влиянием тепла происходит обратный процесс брожения, образуются положительно заряженные кислоты. Это далее усилено эффектом дезинтегративной механики, который провоцирует оживленное центробежное движение. Таким образом, становится ясно, что в природе нет постоянного сохранения энергии или материи, а есть видоизменения, противоположные процессы, которые усиливают друг друга.

Роберт Мейер, Исаак Ньютон и другие, лишенные внутреннего чутья и потому отчужденные от природы создатели законов, допустили серьезную ошибку. В вечно меняющейся природе нет фактически никаких абсолютных законов, никаких догм, есть только ритмичное взаимодействие энергий, которые определяют судьбу всего существования<sup>1</sup>. Продукты этих взаимодействий уже на атомарном уровне имеют встроенную способность реагировать, так как являются продуктами биологического развития.

Достаточно только небольшого избытка положительных зарядов или легкого стимула, чтобы разрушить кровь Земли, чрезвычайно чувствительную к воздействию, являющуюся сумматором истинных сил жизни *in statu nascendi*. Кровь Земли накапливает эти силы, чтобы преобразовать в оживленные формирующие (левитативные) или в энергии распада (регрессирующие энергии).

В природе эта самая вода, подобно сокам растения или крови высокоорганизованных организмов, поднимается до самых высоких горных пиков благодаря внутренним левитативным силам. Однако если вода движется и взбалтывается высокоскоростными гидротурбинами, гидравлическими инструкциями, тогда формы более низкого напряжения и потенциала вызывают выпуск положительно суперзаряженной энергии во всех направлениях. Эта энергия проникает через все преграды и сопротивления, разрывая внутренние

---

<sup>1</sup> Комментарии Виктора Шаубергера относительно открытия Ньютоном закона гравитации: «Я думаю, что было бы намного лучше, если бы Ньютон сначала поразмыслил, как эта яблоня там выросла!» Журнал «Implosion», № 35, с. 16

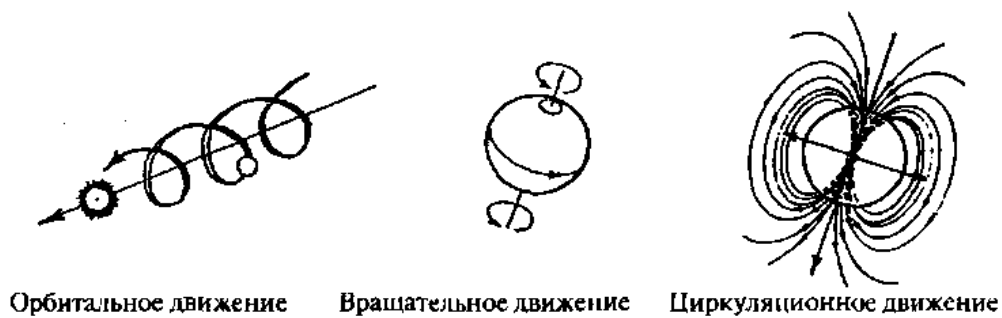

**Рис. 9. Трехмерное движение Земли**

связи, ослабляя структуру воды, таким образом размывая свойства и качество этого динагенного концентрата (см. рис. 6).

То же происходит в случае с железным (стальным) плугом, который тянет трактор<sup>1</sup>. Плуг вызывает электролитические разобшающие эффекты и внутренние взрывы (так называемый земной грохот) на огромной площади, которые далее расширяют механические структуры, которые были уже до того ослаблены через увеличение их внутреннего возбуждения. То есть вышеупомянутые формы внутреннего движения и возбуждения взаимно усиливают друг друга посредством таких цепных реакций, периодичность которых повышается на квадрат вращательной скорости. С одной стороны — продукты ур-происхождения, определяющие развитие, то есть атомные силы (левитативные), которые легко преодолевают гравитацию, и с другой — те регрессирующие энергии, которые умерщвляют всю жизнь через расширение структур ткани. Поэтому на атомарном уровне создаются и действуют или излучение кадаверина, или эликсир жизни, который преодолевает болезнь.

Это объясняет, почему, например, сопротивление движению возводит в квадрат неестественную (центробежную) вращательную скорость во всех технических, гидравлических и динамических механизмах, увеличивающих давление и температуру. Однако этого не происходит в земле, воде и воздухе, которые движутся по законам природы вмес-

<sup>1</sup> Смотрите описание эффекта стального плуга в «The Fertile Earth», Эко-технология, ч. 3

те со всей планетой (см. рис. 9), а именно центростремительно по продольной оси. Такое движение, которое создает все и поддерживает хрупкое равновесие Земли, может быть скопировано техникой.

В этом случае могут быть изобретены самые совершенные технологии по получению атомной энергии. Новые формы атомных энергий будут порождать «изначальные» движения, таким образом наполняя все жизненной силой.

Несомненно, концентраты благородной материи были известны священникам древних культур, что объясняет знаменитое изобилие продовольствия и процветание. Кстати, эти самые концентраты были также ответственны за гибель Атлантиды, которую осмотрительная Церковь объясняла наводнением, в самом же деле она была результатом небрежного управления стихийными энергиями левитации. Отрицательно заряженная материнская вода (амниотическая жидкость) тоже испытывает влияние формирующих и левитативных энергий (есть точное доказательство этого). Именно в такой воде присутствуют скрытые атомные энергии более высокого порядка, которые делают естественно предопределяемое передвижение возможным. Эти энергии, однако, могут быть преобразованы в наиболее вредные формы атомной энергии, если, например, используется устройство, подобное циклотрону.

До настоящего времени не было известно, что витамины, лекарства — концентраты благородных веществ (органические соединения, созданные под воздействием ферментов без воздействия света и высокой температуры) могут быть ухудшены (испорчены) через низшие (экспансивнодействующие) влияния высокой температуры и света и постепенно преобразованы в атомную гамма-радиацию, упомянутую в начале.

Только недавно стали использовать так называемую вакуумную дистилляцию для получения высококачественных обогащенных концентратов из эфирных масел. Для этого используются устройства для «разрежения атмосферного газа» и воздушные насосы, которые никогда



не могут подражать процессам, которые мудрая природа использует для определенного сгущения этих концентратов самого высокого сорта облагороженного вещества. Это «органический» вакуум. Созданный механизмом движения к центру, он концентрирует благородные вещества через обязательные влияния движения более высокого сорта и сжимающих стимулов. То есть перемещенная ускоренная масса приближается к пассивному состоянию аномалии ( $+4^{\circ}\text{C} - +39,2^{\circ}\text{F}$ ), которое возможно только через массовое ускорение на продольной оси. Сопротивление движению, упомянутое ранее, не может развиваться в течение этого процесса по простой причине: в «первоначальной» системе массового движения и ускорения разобшающие, ослабляющие структуру, положительные температурные влияния отсутствуют, иначе они вызвали бы опасное увеличение давления.

Надо отметить, что абсолютно несущественно, начато ли молекулярное взаимодействие между макроэлементами физической или метафизической комбинации возбуждения движения. Тем же самым способом, которым свершаются социальные революции благодаря психологическим стимулам, появляется также золотая лихорадка, возможно заживление неизлечимой болезни благодаря сильным внутренним стимулам или, наоборот, внезапная смерть через так называемый удар, причиной которого будет резкое изменение внутренних взаимодействий между основными субстанциями.

Всеразрушающее кадавериновое излучение, упомянутое в начале, произведено косвенными воздействиями и поэтому ур-производится каждым давлением и теплоинтенсифицирующим механизмом. По этой причине гидротурбина Каплана, убивающая кровь Земли, — одна из тех машин, которые должны быть устранены в первую очередь так быстро, как это возможно. Тогда все еще будет возможно остановить экономический и культурный спад и предотвратить рискованные политические последствия в цивилизованном мире.

### **Всасывающая турбина**

Всасывающая турбина, или турбина-«форель» (см. рис. 30—33), — самое подходящее устройство, которое может быть использовано в качестве альтернативы этой гидротурбине, поскольку она может ур-производить самые благородные, формирующие и левитативные энергии, которые функционируют на атомном уровне, из простой воды. Это облагораживает амниотическую жидкость Земли, которую разлагают все сегодняшние технические, гидравлические и хемодинамические машины (механизмы), транспорт и сельскохозяйственные орудия, а в особенности — турбины Каплана и Пелтона.

Под термином «турбина всасывания» должна рассматриваться та же гидротурбина, только действующая наоборот. Это аппарат, в котором вода может быть механически и физически одновременно положительным образом сконцентрирована. Перемещаясь определенным способом, аномальное (непоследовательное) состояние, столь существенное для жизни, без избыточной температуры может быть достигнуто независимо от любых влияний положительных температур.

Охлаждение плавно текущей воды происходит потому, что движение среды может быть ускорено, так как нет прямого воздействия давления стенок. В этом случае не развивается сопротивление движению, которое обычно увеличивается на квадрат увеличения скорости, что создает реактивный эффект центробежного давления.

Здесь имеют значение особо сконструированные лопасти, которые закручивают стекающие водные массы вокруг их собственного центра вращения. При этих условиях ни положительные, ни отрицательные температуры не могут повыситься. Поэтому вода, ускоренная таким способом, приближается к точке аномалии  $+4^{\circ}\text{C}$  ( $+39,2^{\circ}\text{F}$ ). Таким образом, она становится здоровой и способной к воспроизводству и дальнейшему развитию.

Эта форма водного движения изначально производится кровью Земли, жидкостью, которую разрушают гидротурбины. Это объясняет, почему там, где они работают, вода становится все более и более дефицитной. Они не только

вызывают подобное рентгеновским лучам радиационное излучение, которое уничтожает структуру и качество клеточной ткани, но и отнимают у текущей воды любую способность к воспроизводству и дальнейшему развитию-самовоспроизводству и облагораживанию из-за разложения витальных концентратов микроматерий. В этом — причина ухудшения состояния воды.

В системах движения, кратко описанных выше, когда через косвенный маршрут расширения структуры рабочего тела оплодотворяется семя распада, происходит облучение кадаверинов. Излучение является результатом воздействия усиливающих давление форм водного движения на аллотропные плодородные концентраты.

Совершенно обратный эффект получается, когда вода ускоряется в интенсивно всасывающей турбине из специальных сплавов, которая механически и физически уплотняет воду. Другими словами, возникает сгущающий, концентрирующий, сокращающий структуру и улучшающий материю синтезирующий поток, исходит во всех направлениях, а также ур-оплодотворяет вещество, которое разрушает гидротурбина.

Результатом этого ур-оплодотворения является физическое перворождение. Это формирование геосферически отрицательной суперзаряженной амниотической жидкости Земли, праматери всех физических форм жизни на Земле, содержащей в себе силу, дающую начало всему, и являющейся, в свою очередь, результатом сложных процессов движения и возбуждения. В противоположном случае образуются самые опасные динагенные концентраты при помощи изобретательно разработанной центрифуги — циклотрона, — как предполагается, для пользы.

Отрицательно заряженный ур-продукт, произведенный во всасывающей турбине в соответствии с законами природы, разрушается корпускулярной транспортной средой. Если бы этого не происходило, то начались бы процессы, которые неподвластны человеческому контролю (как катаклизм Атлантиды, в которой предполагаемое наводнение

было вызвано ускорением ур-воды на больших высотах — этот процесс не может быть смоделирован экспериментально).

По этой причине действие турбины всасывания также нужно тормозить тяжелыми грузами. Иначе вместо известного нам сопротивления будут развиваться силы левитации через увеличивающийся биомагнитный, порожденный вращением поток.

В обоих случаях мы обеспокоены появлением дополнительных ур-сил противоположного действия, которые могут привести к кризису. Это объясняет, почему даже древние греки отвергали технологию. Происходящее от древнегреческого «*technao*», буквально это слово означает «самообман». Греки предпочли естественный труд рабов, чтобы охранить своих потомков от последующих опасностей.

Фактически система передвижения форели в бурном течении должна быть принята как модель для строительства и изготовления всасывающей турбины.

Эта рыба, известная своей способностью оставаться неподвижной в стремительных потоках, избегает течения, как молния, когда угрожает опасность, и в сезон метания икры всплывает вверх по падающим водным массам, которые вращаются по циклоидальным, спирально закрученным изгибам. Обладающая необходимой помощью для усиления потенциала (напряжения) направленных «первородных» динагенов, форель может не только преодолеть силу тяжести собственного тела, но также и тяжесть водных масс, текущих ей навстречу.

В заключение необходимо более детально рассмотреть вопрос: откуда же все-таки возникают гигантские левитационные силы? Если взять очень широкомасштабный пример из природы, то, например, существуют силы, которые поддерживают планету в хрупком состоянии равновесия, и действие их направлено по таким же спирально закручивающимся изгибам, по которым движется любая падающая тонкая струйка воды.

Сырьем для этих продуктов атомной эволюции являются земные останки живой материи. Прежде всего, это концентраты жиров, которые, не считаясь с влияниями повышенных положительных температур, затвердевают после смерти. Они подвергаются ферментативным процессам, похожим на те, которые происходят в запасах жировой ткани, в соках растений, и из них, в зависимости от типа движения и возбуждения (намагничивающей силы), получают различные кислоты, которые способствуют дальнейшему образованию необходимых энергетических концентратов. Это происходит там, где уничтожающий огонь забирает эти концентраты из их аллотропных (полиморфных) микроэлементов, то есть из концентратов эфирных масел, которые в таких ферментативных процессах играют роль дрожжей (закваски).

Из этого следует, что все современные технические, гидравлические и хемодинамические машины, транспортные средства, сельскохозяйственные инструменты (плуги, бороны, дистилляторы, культиваторы), динамо-машины, турбины, пропеллеры, насосы пагубны и тлетворны, поскольку, кроме того, что они имеют форму, усиливающую давление, они еще созданы из материалов, которые нарушают естественные природные процессы. Они провоцируют пагубные колебания в молекулярных структурах.

К списку ошибок, совершенных современной, отчужденной от природы наукой, которая ознаменовала начало «иных» процессов, виноватых в распаде и смерти всего существующего, следует добавить:

- предполагаемо прибыльное светостимулированное выращивание лесных монокультур, которые есть не что иное, как зарождающееся распространение рака, он же вызывается избытком света и тепла;
- каскадное усиление давления в современных плотинах;
- потеря силы тяги и пропускной способности и связанная с ними проблема нерастворимых осадков;
- засорение илом и перемещение тяжелых водных масс, которые размывают берега. Эти процессы происходят из-за

того, что формирование и наращивание текущих вверх по течению биомагнитных продуктов облагороженного вещества, которые ур-оплодотворяют воду, прекращаются через устранение формы движения.

Таким образом, прерываются также все процессы роста из-за формы и материала, противоестественно созданных и сплавленных плугов и т.д., что выльется в абсолютное изменение реакций в чувствительном к давлению, отрицательно заряженном и поэтому охлажденном плодородном питательном субстрате.

Особенно серьезные ошибки были сделаны через расширение доменного шлака (так называемое искусственное удобрение), чье усиленное сгорание опять же отнимает у почвы концентраты энергии, замороженную жирную сладость, которую разряженный и распыленный шлак втягивает в себя из окружающей отрицательно заряженной грунтовой воды. Искусственные удобрения разрушают кровь Земли, которая должна поставлять свои концентраты растениям. Также устраняются левитационные факторы, которые позволяют тяжелой грунтовой воде замедлять течение на крутых наклонах. Уже ясно, насколько опасно влияния огня и экспансивно и эксплозионно функционирующих температур.

Благодаря им происходят процессы выпаривания, которые постепенно ведут к иссушению почвы, что является предпосылкой для развития паразитических бактерий, появление которых должно быть воспринято как предупреждение о том, что были сделаны серьезные ошибки. Если эти ошибки исправить, то паразиты исчезают автоматически, потому что находятся в прохладной свежей почве.

Весьма забавны, например, попытки лечить загрязненную воду хлором или устранять ядовитыми газами все вредные формы жизни, которые могут исчезнуть сами по себе при перемене движущих стимулирующих процессов. В противоположном случае зло будет только укреплять свои позиции, поскольку вышеупомянутые яды поражают то, что до того было здоровым.

Две основные причины прогрессивного экономического спада и его политических последствий теперь ясны, остается наглядно продемонстрировать происхождение и причины этого компетентным властям.

Более определенно можно сказать, что такой неблагоприятный порядок вносит изменение в процессы обмена веществ на молекулярном уровне. Изменение вышеупомянутого ферментативного процесса происходит уже на его начальной стадии. Аллотропные формы кислорода высвобождаются через давление и усиливающие высокую температуру динамические эффекты или увеличивающие объем тепловые влияния, потому что плодородные концентраты с противоположной полярностью становятся бездействующими и остаются в пассивном состоянии. Это кончается внутрискруктурным расщеплением микроэлементов, которые, подобно дрожжам, начинают процесс преобразования исходной материи — процесс брожения, описанный выше.

Таким образом, мы постигли то, что движение вызывает к внутреннему молекулярному возбуждению и, наоборот, что сильное возбуждение становится причиной радикального изменения в молекулярных колебаниях (внутренняя форма движения).

Это объясняет, почему, например, до настоящего времени неизлечимо больной может быть внезапно излечен и до настоящего времени здоровый может стать неизлечимо больным (например, перенести удар). Это также объясняет необъяснимое действие воды, известной древним цивилизациям как лечебная, или, более правильно, «всезаживляющая» вода, которая «сконцентрирована». Такая вода несет в себе продукты высококачественного синтеза и поэтому способна повторно программировать молекулярный процесс брожения и таким образом излечивать болезнь, вызванную противоположными первичными метаболическими процессами.

В современном лесоводстве, сельском хозяйстве, управлении водными и ресурсами энергии взаимодействия более низкого сорта между основными веществами действуют по-

всюду без исключения. Нарушения молекулярных процессов вызваны экспансивно действующими температурами. Эти хаотические движения немедленно усиливаются, переходят в цепные реакции, таким образом ослабляя взаимодействие между основными субстанциями в целом организме. Таким образом, в соответствии с внутренними законами природы разрушение станет тем более серьезным. Современная наука достигает фиктивных успехов.

Те, кто понимает, что здесь написано, должны будут согласиться с тем, что мы неизбежно станем безнадежными и несчастными жертвами технического века машин, если не устраним ошибки, в результате которых в конечном счете ур-продуцируется яд кадаверин в форме излучения.



## 2

### Новые формы температуры

*«Внутреннее состояние, внутренний климат наделяют каждого индивида своими специфическими свойствами. У каждой жизненной формы собственное состояние, называемое «здоровым», и это создает благоприятные условия для размножения видов».*

Виктор Шаубергер, журнал «Implosion», № 71, с. 12

#### Краткое описание моего открытия

Леонштайн, 1945 г., архивы Шаубергера.

Появившееся в результате длительных и вдумчивых наблюдений за природными явлениями, мое открытие состоит в том, что вся жизнь и развитие спровоцированы и сформированы через вибрацию и определенный вид движения. Эту природную форму движения я наконец-то обнаружил после десятилетий поиска и бесчисленных экспериментов. Это — креативная форма криволинейного движения, найденного в природе, которое я решил описывать как «циклоидальное спиральное движение», — возможно, более понятным будет такое название, как «кривая жизни», «кривая природы», или пусть это даже будет «биокривая».

Кроме того, я посвятил много времени и усилий тому, чтобы точно скопировать природные формы движения и очертания движущихся объектов и воплотить их в изобретениях. С этим я справился, и эти достижения являются основой моей биотехнологии.

Через природное движение жидких или газообразных веществ (например, вода и воздух) возникают следующие яв-

ления (такие же, как и в моих аппаратах, которые легко и недорого ввести в массовое производство):

а) две различных формы температуры, которые я обозначу  $T_1$  и  $T_2$ . Также появляются обусловленные этими температурами:

б) два различных типа течения, которые мы будем называть  $F_1$  и  $F_2$ .

Благодаря этим до сих пор неисследованным формам температуры и движения испытываемое вещество (вода или воздух) начинает разлагаться на составные части, трансформироваться и перестраиваться. При соответствующей регуляции процесса высвобождаются энергии элементарных частиц. Также приводятся в действие присасывающие силы и силы давления, которые в моих аппаратах распространяются вдоль по простой оси и создают всецело новые виды движения и движущих сил.

Современной физике и химии пока неизвестно следующее:

1) форма движения, которой пользуется сама природа (то есть циклоидальное криволинейное космическое движение, которое является креативным и формообразующим);

2) температурная форма  $T_1$ ;

3) формы течения  $F_1$  и  $F_2$  и происходящие благодаря им преобразования элементарных частиц.

В природе значение температурной формы  $T_1$ , которая связана с формой потока  $F_1$ , состоит в том, чтобы преобразовывать сконденсированные питательные внутренние элементы организмов в этерооживляющие (энергии 4-го и 5-го измерений) и кинетические энергии. Эти температурные формы ( $T_1$ ) вызывают концентрацию тепла и провоцируют усиливающиеся охлаждающие эффекты, вызывающие расширение внутренней структуры вещества.  $T_1$  запускает процессы редукции и способствует нейтрализации болезнетворных воздействий. Результатом преобладания  $T_1$  является об-

разование исходных материй и качественное улучшение продуктов роста и развития.

Температурная форма  $T_2$ , которая связана с формой потока  $F_2$ , в общих чертах известна современной физико-химической технологии. Ее цель в природе состоит в том, чтобы ускорить разрушение того, что еще не распалось окончательно, или того, что является неподходящим для следующего этапа развития через форму потока  $F_2$ .

$T_2$  вызывает повышение и расширение тепловых форм и исчезновение или концентрацию форм холода.  $T_2$  содействует размножению бактерий. Результатом преобладания  $T_2$  является сокращение исходных материй и процветание паразитов, которое тоже в свою очередь способствует уничтожению и переработке всего, что не подходит для развития на более высокий уровень.

Эти явления, все еще неизвестные обычной науке, я уже использовал для транспортировки тяжелой древесины по горным ручьям в Стейерлинге и в других городах Европы.

Сегодня у меня есть возможность представить правительственным организациям вполне осуществимый план для широкомасштабного проекта подобного рода в Верхней Австрии, и таким образом через его реализацию я надеюсь способствовать восстановлению австрийской экономики после Второй мировой войны и в то же время представить новое доказательство справедливости моих открытий.

## **Биотехнология: активные и реактивные температуры**

Леонштайн, 1946 г., архивы Шаубергера

Десятилетия исследований, бесконечные испытания и эксперименты привели меня к открытию двух существенно различных температурных групп в природе, а именно:

- (А) группа с создающими жизнь функциями;
- (В) группа с уничтожающими жизнь функциями.

Все формы тепла, которые провоцируют эффект нагревания и расширения, и все формы холода, которые вызывают эффекты падения и концентрации, принадлежат группе В и поэтому препятствуют развитию (нарушают рост).

Все формы тепла, которые вызывают падение температуры и концентрацию, и все формы холода, которые оказывают усиливающее и расширяющееся действия, принадлежат группе А и, таким образом, способствуют развитию.

Все формы температур могут создавать напряжение, заряд и потенциал. С одной стороны, они приводят к жизнеутверждающим потокам динагенов, которые возникают, когда забродившая естественным образом плодородная материя, химик назвал бы ее «углеродной», связывается со всеми изотопными формами кислорода. С другой стороны, жизнеотрицающие потоки динагенов формируются, если кислородные элементы, которые становятся свободными, униполярными и агрессивными под влиянием обычных форм высокой температуры (температуры В-группы), связывают плодородные («сладкие») концентраты. Под таким влиянием они становятся пассивными и все более и более плотными, поскольку их внутренняя структура сжимается. В твердых, жидких и газообразных неорганических телах эти убивающие жизнь потоки действуют тем же самым способом, как яды в живых организмах, и вызывают процессы разложения, распада или окисления; словом, они уничтожают все, созревшее для развития.

В природе активны обе температурные группы. Группа А обеспечивает прогрессивное строительство того, что является подходящим для более высокого уровня развития. Группа В ответственна за разрушение и распад всего непригодного для таких целей. Это нормальный природный процесс, любая форма жизни должна быть уничтожена или, более правильно сказать, разрушена до наиболее примитивного состояния. Эта температурная группа также становится активной, когда какая-либо форма жизни уже выполнила цель своего существования, и в дальнейшем ей необходимо либо размножиться, либо развивать себя дальше.

Температурная группа А абсолютно неизвестна в научных кругах сегодня, а также отсутствует в нашем понятийном и лингвистическом словаре. Все, что известно, — так называемые процессы окисления, сгорания или разложения, именуемые процессами редукции, понимаются только частично. И то лишь до той степени, до которой эти процессы действуют при разрушении первичных веществ, а именно при разобщении аллотропных карбонов (углеродных) и кислородных соединений, присутствующих в отмерших органических или неорганических структурах.

Все разложения любого рода сопровождаются процессами синтеза, то есть образованием материи более высокого уровня. Это вызывается температурами А-группы, которые формируют, репродуктивное, развивающее, качественно улучшающее течение.

Но этот важный, более того — жизненно важный процесс и продукты развития, производимые ими, совершенно неизвестны науке, которая устраняет температуры А-группы и препятствует производству квалигенов. Прогресс прекращается без этих жизненно важных физических функций.

Факт то, что все формы высокой температуры, эксплуатируемые наукой сегодня, порождают прогрессирующее распространяющее влияние. Точно так же все формы холода, которые она использует, провоцируют падение и концентрацию — функции, которые ведут к деградированию, уничтожают жизнь. Их мудрая природа использует для того, чтобы устранить все непригодное к дальнейшему развитию, а также и для распада, провоцирования процессов окисления, которые почти универсальны для уничтожения большинства отмерших останков.

Это означает, ни больше ни меньше, что деградация будет происходить повсюду, где действует наша наука. Потому что из-за отсутствия поставки квалигенов умственные способности будут постоянно ухудшаться параллельно с прогрессивным повышением количества живущей плоти. Люди станут слабоумными, безвольными, будут меньше требовать

от жизни и постепенно прекратят существование из-за нехватки самого совершенного концентрата энергии.

Кроме того, и это бесспорный и доказуемый факт, температуры В-группы являются приблизительно на 96% более дорогими для производства, чем реактивные температуры А-группы, ответственные за формирование и подъем. Для получения А-температур требуются естественные, облегчающие развитие устройства и связанные с этим системы движения. Поэтому потребность в работе станет прогрессивно уменьшаться, а продовольствие и предметы первой необходимости увеличатся количественно и качественно, поскольку усилится воздействие формирующей левитативной силы.

То же самое относится ко всем естественным средствам производства света и энергии. Примером может служить естественное увеличение количества солнечного тепла, когда расстояние от Солнца до Земли возрастает в летнее время и путь, проходя по которому развивается и увеличивается его энергия, соответственно, тоже удлиняется. (Пикар, например, предполагал, что чем ближе расстояние до «пламенного» солнечного шара, тем холоднее и темнее пространство, которое его окружает.)

Когда зимой Земля приближается к Солнцу, увеличивается энергия световых волн благодаря силе сопротивления плотно закрытых пор в земной поверхности<sup>1</sup>. Если эти процессы взаимодействия скопировать с природы и перенести в технику, можно фактически даром и в каком угодно количестве производить энергию, свет, тепло, холод. С другой стороны, энергии, вызывающие к жизни, и энергии роста будут непрерывно и прогрессивно увеличиваться в среднем на 30% в год, что резко отразится на росте человеческой популяции.

Устройства для применения на практике производства биомагнитного формирующего и левитативного потока при помощи реактивных температур на сегодняшний день изоб-

---

<sup>1</sup> Видимо, имеется в виду отражение радиации снегом, что увеличивает долю рассеянной радиации зимой. — *Прим. ред.*

ретены, и, в принципе, их уже можно вводить в массовое производство.

## **Живительная сила воздушного и водного потока**

Леонштайн, май 1946 г., архивы Шаубергера.

*«Одинаковость означает однородность, единообразие и, следовательно, статичность».*

Виктор Шаубергер, журнал «Implosion», № 113, стр. 23

Известно, что температура тела — это величина, зависящая от движения его молекул. В зависимости от скорости такого движения температура может быть выше или ниже. По мере замедления движения температура может падать до тех пор, пока молекулярное движение не прекратится вовсе, при этом достигается абсолютный ноль при  $-273,15^{\circ}\text{C}$  ( $-459,67^{\circ}\text{F}$ ).

Холод — такой же результат движения, как и тепло, и *de facto* — это просто более низкий уровень тепла.

Существуют абсолютно неизвестные современной науке отличные от знакомой нам формы температуры «иные» формы тепла и холода, которые тоже зависят от молекулярного движения. Эти «более высокие» температурные формы следует отличать от упомянутых вначале «обычных», чьи тепловые воздействия имеют функции «повышения» (интенсивности процессов) и расширения, а холодные формы имеют функции «падения» (интенсивности процессов) и концентрирования.

«Иные» формы тепла характеризует тот факт, что они провоцируют спад и концентрирование, а их охлаждающие или освежающие формы провоцируют спад и расширение. Таков общий смысл этого открытия, которое по существу относится к «иной» физике, или биофизике.

Эта «иная», вполне применимая в обычной жизни биофизика не имеет ничего общего с современной наукой. Поэтому мы заинтересованы в подлинном знании и никоим образом в концепциях, которых придерживается традиционная наука.

Разработка терминологии, касающейся этого «иногo» учения, необыкновенно трудна по той простой причине, что сегодняшняя наука подчинила себе всю уместную терминологию. Таким образом, в немецком словаре недостает подходящих слов, чтобы достойно формулировать эти новые понятия<sup>1</sup>. По этой причине единственный способ приблизиться к сути вещей — многословие, только так это будет хотя бы наполовину понято учеными.

Истинное понимание возможно только после соответствующих наглядных опытов, после которых все доказанные теоремы, принципы и догмы сегодняшнего дня разобьются в пух и прах. Кроме того, все существующие законы, независимо от того, касаются ли они сохранения энергии, тяготения или так называемого теплового эквивалента, аналогично будут признаны недействительными. Чтобы внести ясность с самого начала, сейчас мы обсудим нечто совершенно новое, — ученые поначалу будут неспособны оценить это надлежащим образом. По этой причине я просил австрийское правительство обходиться без мнения опытных специалистов. Все, что требуется, — это практическое доказательство, для которого являются необходимыми некоторые предпосылки, как те, что описаны в меморандуме от 15 марта 1946 г.<sup>2</sup>

Сверхъестественные опыты в высокогорных Альпах, сохранивших почти нетронутый человеческой рукой и, возможно, экстраординарный подарок для наблюдения за природой, привели к открытию того, что на границе между воздухом и водой спрятано таинственное течение, оно выпускается на свободу, когда водные или газообразные тела двигаются определенным естественным образом.

Во всех отношениях эксперименты с этим формирующим и левитативным (синтезированным) потоком удивляют своими результатами. Например, с помощью соответствующих зарядовыпускающих устройств из капли воды могли быть освобождены 2 000 000 вольт, их можно было измерить, увидеть и ощутить, и поэтому неопровержимо доказано, что они суще-

---

<sup>1</sup> То же относится к русскому языку.

<sup>2</sup> Это касается условий помещений для научных исследований, упомянутых позже в данной статье.



ствуют. Из 50 пар капель можно добыть приблизительно 200 миллионов вольт. Фактически из ничего! Современная же наука потребует для этого гигантских механизмов. Но, однако, также могут быть произведены исключительно дезинтегративные потоки, которые имеют жизнеотрицающие свойства. Их следует отличать от формирующих и левитативных и потому жизнеутверждающих синтезирующих потоков.

Несколько практических примеров в общих чертах разъяснят природу этого явления.

Если этот поток проводить через вакуум-провод, можно будет заметить сильно пульсирующее кроваво-красное свечение горизонтально вдоль поперечной оси и яркое, бесцветное, спокойное свечение по продольной оси, заполняющее собой все пространство.

Если поток, идущий по горизонтальной оси, сначала аккумулялировать в Лейденской банке и потом добавить в бензин, то будут заметны языки пламени, и чем выше аккумулялированный заряд, тем дольше топливо будет гореть.

Если этот поток провести через катушку сопротивления, то будет образовываться прохладная, свежая вода, свободная от каких-либо примесей, что указывает на необычайно высокую растворяющую способность и связующую силу.

Если провести этот поток в подвешенный шланг, свешенный вниз, поток поднимет его вертикально. Также сила этого потока заставляет маятники двигаться по спирали, закручивая их особым образом.

Если этот поток ввести в обычную воду, то вода станет прохладной, плотной и особенно тяжелой, содержание в ней ионов увеличивается в тысячу раз.

Если пить такую воду, то любая боль прекращается почти немедленно, при длительном потреблении такой воды и умственная, и сексуальная потенция возрастает действительно поразительным образом. Излечиваются даже импотенты.

Почечные камни, желчные камни и образования подобного характера растворяются и выводятся в форме мельчайших частичек. Ревматические боли абсолютно исчезают после нескольких недель. Венерические и малярийные бактерии устраняются из организма вместе с кровью в моче. Такое лече-

ние должно проводиться под наблюдением врача, и никакая болезнь не сможет более продолжать вас мучить под влиянием этого потока жизни. Даже серьезные раковые опухоли излечиваются великолепным образом. Но эксперименты с потоком были прекращены из-за вмешательства секретной государственной полиции, которую попросило разобраться во всем медицинское братство. Позднее я получил ценное предложение от английского банкира и финансиста сэра Виктора Сассуна, которое было сделано в присутствии доктора Хертеля Вьена, директора Министерства водных ресурсов. Я отклонил его из-за того, что от меня потребовали, чтобы я переехал в Америку или в Англию, а у меня нет ни малейшего желания покинуть свою Родину. По той же причине я отклонил предложение от России. Остальные предложения — от Франции, Турции и Италии — также не рассматривались.

Если особо тяжелую воду высокого качества раздробить и полученные частицы воды сжать поршнем вместе с одновременным вливанием атмосферного кислорода, то эта водянистая смесь газов будет мгновенно преобразована в расширенную живительную массу нового воздуха. Экспансивное давление, произведенное этим способом, соответствует приблизительно 2000 атмосфер на литр воды.

Если обычный воздух заставить двигаться в биоцентрифуге (устройстве особой формы и из соответствующих сплавов, для которого требуется вспомогательная механическая сила порядка 0,08 kW на один кубический метр движущегося воздуха) со скоростью выше скорости звука, то возникает упомянутый выше синтезирующий поток. Поток будет давать вращающий момент, который также ускоряет движение устройства. Это в дальнейшем ускоряет приток воздуха, который снова увеличивает силу потока, и в результате увеличивается частота вращения, что провоцирует дальнейшее увеличение синтезирующего потока, производящего вращающий момент, и так далее. В конечном счете создается вакуум перед действующим устройством, в то время как экспансивное давление, описанное выше, оказывает сжимающее, стискивающее и вдавливающее воздействия на механизм на всей поверхности его тела, по форме напоминающего слезу

(см. рис. 22<sup>1</sup> и 38). Эти всасывающие силы и силы давления, которые развиваются вдоль по оси в форме полностью развитого динагенного градиента, могут преодолеть силу тяжести или любые другие препятствия.

Здесь задействованы колоссальные тяговые силы и силы притяжения, которые поддерживают планету в нестабильном колеблющемся состоянии и заставляют ее вращаться в космическом пространстве по особой спирально закрученной кривой. Это те же самые силы, которые поддерживают хрупкое равновесие форели в быстром течении и позволяют всему, что ползает и летает на земле, преодолевать силу их собственного физического веса:

В противовес формирующей, дуалистической, левитативной и жизнеутверждающей силе, есть, однако, сила, которая возникает подобным образом. Это биотехнически продуцируемое течение, но его действие направлено на разрушение жизненных форм, его следует назвать «течение смерти», поскольку оно связано с развитием вредных бактерицидных культур, которые медленно, но верно уничтожают все живое. Оно может разрушить любой организм, так что только лишь при особых условиях и при помощи особого вида движения это течение сможет ур-произвести на свет новую жизнь или мощные силы и энергии.

Практически и фактически сейчас мы приоткрыли одну из семи тайн города Саиса<sup>2</sup>. Мы почти открыли секрет про-

---

<sup>1</sup> На этом рисунке изображен аппарат, действующий под водой, но теоретически подобные процессы могут происходить на воздухе, в аппарате такого же образца.

<sup>2</sup> Чтобы получить представление о тайнах города Саиса, древнего египетского города в дельте Нила, можно обратиться к «Секретной доктрине» Елены Петровны Блаватской, где рассказывается о том, что люди посвященные, хранители особых книг, были единственными владельцами тайн прошлого. Но они не имели права рассказывать об их содержании под страхом смертной казни. «Тот факт, что оккультные науки были скрыты от всего света, что посвященные не передали их человечеству, часто служил предметом жалоб. Утверждалось, что стражи тайного знания были эгоистами, удерживая при себе «сокровища» древней мудрости». Все же должны быть весьма серьезные причины для этого» (т. 3, с. 81). Кстати, некоторые из этих древних наук сейчас стали общедоступными — например, астрономия в ее математическом и физическом аспектах. — *Прим. ред.*

исхождения жизни на Земле и ее непобедимости, которая с объективной точки зрения заключается в совершенствовании всего, что является «изначальной» материей. Это извечный процесс самовозобновления. Благодаря ему рождаются силы роста и формирования, а также силы, появляющиеся из возвращенной к жизни материи, в форме синтезирующих или разлагающих потоков. Характер потока зависит от того, перемещается ли воздух или вода естественным образом в специально построенном и способствующем развитию устройстве или в противоестественном и неподходящем для развития.

Как абсолютные противоположности, эти две силы, которые продвигают прогрессивное или регрессивное развитие, исходят от различных источников; разрушительные силы развиваются из температурных форм, которые сегодняшняя наука эксплуатирует, чтобы использовать ее в различных типах механизмов. Формирующие силы и силы левитации же происходят от «иных» температурных форм, которые, как заявлено ранее, неизвестны современной науке.

Традиционная наука пока только начала знакомиться с формами тепла, которые оказывают эффект «утомления». Они, однако, являются теми формами высокой температуры, через которые сопротивление движению увеличивается на значение квадрата скорости. Это происходит по простой причине: они убивают всю динамику и жизнь и, пройдя определенные стадии, преобразовываются в конденсирующиеся (концентрирующиеся) формы холода. После этого они готовы к тому, чтобы вновь произвести материю на или в Земле, где при исключении света и высокой температуры она готовится к обновлению, воскрешению и новой жизни.

Истинный источник жизни — источник «иных» температурных форм, из которого развивается жизнеформирующий левитативный поток, — абсолютная новизна для сегодняшней науки.

Дело в том, что из-за совершенно нецелесообразных процессов, неестественных технологий и разрушительной

деятельности все мы сегодня — странники. И мы идем по трудному, постыдному и неизбежно уничтожающему человеческое достоинство пути. Дедуктивно мыслящие люди не приняли во внимание или не смогли установить причины последствий, когда в зависимости от того, являлась ли форма движения естественной или неестественной, возникали соответствующие жизнеутверждающие или жизнеотрицающие силы. В этом отношении жизнеотрицающие силы возрастают, преумножают и развивают сами себя точно таким же образом, как их противоположные, которые провоцируют естественно-органический путь развития через рост и качественное улучшение. Это было бы невозможно для температурных форм, ответственных за удаление того, что является низшим, и за чистку и детоксификацию организмов. Именно вне этих температурных форм возникает разлагающий, разрушающий кавитационный поток, который сегодняшняя наука использует повсеместно и весьма разнообразными способами, и везде без исключения именно на нем основывается строящаяся и развивающаяся культура. Ясно, что неудачи, которые мы должны получить, будут тем более масштабными, чем более широко распространенной и интенсивной будет деятельность науки, которая использует эти температурные формы более низкого сорта.

Первый человек, который должен был подсознательно догадываться об этом грядущем бедственном развитии, был Галилей, чьи открытия вызвали большой переполох в светских и религиозных научных кругах. Галилей подвергся суду инквизиции и вынужден был отречься от своих научных представлений. Незадолго до смерти он опроверг свое отречение. Это он сделал в тот момент, когда уже было невыносимо оставаться униженным теми, которые, как диктаторы древних времен, использовали те же средства для пыток и которые полагали, что они могли вселить в человека свою веру через агонию, вызываемую пытками. Противники ученого, которые были столь же опасны, сколь и безжалостны, впоследствии фактически не имели никакой альтернативы, кроме как признать эти открытия.

Достаточно любопытно то, что с тех пор, очевидно, ни одного образованного и интеллектуально развитого человека не беспокоили причины загадочного движения Земли и цель этой исключительной формы движения. Если и была такая заинтересованность, то она, однако, тщательно скрывалась. В действительности, начиная со времен открытий Галилея, люди тщательно берегли этот секрет, чтобы избежать неизмеримых последствий, которые последуют из открытия: почему все-таки Земля непрерывно циклически вращается по своей собственной системе координат вопреки закону гравитации?

Ответ на этот и многие другие вопросы могут дать нам различные явления природы. Например, форель, которая остается неподвижной в обильном потоке Альп и устремляется, бежит вверх по течению подобно молнии всякий раз, когда требуется уйти от опасности. Просто естественно текущий поток воды производит энергию, направленную навстречу движению воды. Этот энергетический поток, который можно видеть в водопаде как яркий световой канал внутри водной струи, и использует форель. Она втягивается потоком, как в середину водяного смерча. Удивительна форель, мечущая икру, которая, пlying вверх по течению, способна свободно преодолевать потоки воды, падающие с высоты семь метров, если направляющие течение камни особой формы заставляют падающую воду течь в циклоидально-спирально-завихренной форме. Эта форма — результат работы закручивающих воду сил всасывания, которые вовлекают потоки в круговорот, и сил противодействующих (они возникают во всасывающем вихре).

Сегодняшняя наука, которая все точно измеряет и взвешивает, не может их определить и оценить, потому что сам «производитель меры и веса» не может измеряться в сравнении с эталоном по десятичным шкалам.

Словом, после продолжительных наблюдений, испытаний и ряда экспериментов я почти добрался до сути этой таинственной двойной игры природы, и чем больше я узнавал, тем больше боялся немой жестокости и чистейшей материнской любви, которые соединены воедино в ее

прекрасном лице. Я приблизился к пониманию predeterminedности судьбы той или иной жизненной формы. Здесь имеет значение то, что происходит с ней после смерти. Безжалостно устраняется природой то, что больше не пригодно для эволюционного прогресса, что обладает слишком низким качеством. Впоследствии оно подвергается метафизическому преобразованию в более высокоразвитые формы вышеупомянутого формирующего и левитативного потока. Преобразование происходит на различных глубинах в пределах земной коры, чтобы взаимодействовать с естественными вибрациями таким способом, чтобы из этих материнских исходных субстанций развивались формирующие и левитативные энергии. Это такие возвращенные к жизни субстанции, чьи высокие формы охлаждающихся экстрактов обладают функциями расширения и побуждения к развитию. Концентрирующие формы света и тепла высокой температуры впоследствии гарантируют промежуточное отвердевание того, «что предназначено, чтобы произрастать», то есть обеспечивают формирование фактической физической формы роста, в которой присутствуют противодействующие формы энергии, они провоцируют дальнейшие взаимодействия, позволяющие материи расти и развиваться дальше.

Теперь мы кратко опишем основную природную формативную субстанцию — метафизическую «жирную» материю<sup>1</sup> («сладкую» материю), о которой можно было бы написать толстенную книгу. Так же, как и реактивная или «иная» форма температуры, она появляется в результате специфического движения Земли в пространстве, при исключении света и обычных форм тепла, в прохладной зоне роста, пограничной зоне между отрицательно заряженной геоатмосферой и положительно заряженным внешним слоем атмосферы. В таких условиях она развивается как потенциалъ-

---

<sup>1</sup> По-видимому, то, что Шаубергер называл «жирной» материей (или «сладкой» материей, «плодородной» материей), является креативной формативной субстанцией, которая содержит компоненты с углеродом (С) и водородом (Н) (углеводороды СН), и все элементы под общим названием «органические», или «материнские», субстанции.

ное поле, которое распространяется по горизонтальной плоскости при помощи волнообразного движения.

«Сырье», из которого при очень специфических условиях возникает эта плодородная материя, состоит из преданных земле естественным образом остатков некогда живой материи. Без всякого разбора они бесчувственно и бесцельно измельчаются в пыль и пепел, но, еще раз напомним, при определенных условиях их развитие может пойти по «особому» пути и они могут преобразоваться в формы формирующих и левитативных потоков, упомянутых ранее. Этот одухотворяющий поток, который закручивается вверх подобно торнадо, частично сжат вышеупомянутыми формами высокой температуры и может быть измерен и произведен в любом количестве и качестве почти бесплатно. Посредством этого формирующего и левитативного потока может, например, быть увеличен и качественно улучшен урожай практически по заказу. А еще можно грузы или механизмы любого веса поднимать и перемещать на любой желаемой скорости, заставляя их либо совершать вращательные движения, либо двигаться вертикально под действием силы, значение которой постепенно будет возводиться в квадрат.

Источник этого формирующего и левитативного чуда — «иная» температурная форма, которая развивается через вышеописанную форму движения. Оно производится в устройствах особой конфигурации, в создании которых использовались особые сплавы.

Естественно, это ур-мощная, активная, основная формирующая субстанция едва заметна в воде или воздухе, потому что движение Земли уже преобразовало его в метафизическое, выгодное с точки зрения сохранения силы состояние. Это полусвободное-полусвязанное состояние, которое характеризует «совершенство» и «внутреннее качество» водной или газообразной среды.

Поэтому если воздушная или газообразная среда перемещается естественным образом (загвоздка в том, как точно симитировать это), то биполярные газы первоначально преобразуются в «нематериальную субстанцию» и в конечном



счете в энергетические запасы иной материи. Затем газы связываются с самоэволюционирующими, не до конца сформировавшимися воздушными и водными средами, и то, что увеличивается таким способом, приводится в гомогенное состояние и особым образом уплотняется. То есть они усиливают пропускную способность и тяговую силу до такого уровня, что в таких водах материал с высокой плотностью 1,9 беспрепятственно движется по течению, где максимально мощно действуют силы всасывания по направлению течения, а реактивная сила — против течения в форме динагенного градиента. Но эти силы, однако, никак не влияют на структуру «исходной» материи до такой степени, чтобы образовывать иную структуру.

Это также объясняет, почему в тот самый момент, когда была создана гидравлическая система регулирования водных систем, то есть когда естественный природный ток воды был нарушен, начались проблемы, связанные с перемещением донных осадков. Сильно пострадали берега рек, а на дне рек начались процессы заиливания. Вода изгоняла сама себя из своего разрушенного русла с помощью ур-силы стихии для того, чтобы вернуть себе естественную форму движения, которой все живые существа на Земле обязаны своей способностью к независимому движению, репродукции и саморазвитию.

Эта форма природного движения однажды будет заново восстановлена в тех местах, где еще сохранились недоступные леса из драгоценных пород дерева, которые, очевидно, невозможно вывозить с помощью волов, лошадей, тракторов, кабельных или железных дорог и т.д. Водяные лесоспуски будут организованы таким способом, что экономия в транспортных расходах составит 90%. Это уже опробовано в Стейерлинге. Сейчас, когда радио, а также печатные средства массовой информации сообщают о том, что приблизительно 800 миллионов человек, то есть одна треть мирового населения, находится под угрозой голодной смерти, могут быть спасены многие страдающие люди, чьим преимуществом являются ценные породы древесины, которые не тронуты пока что потому, что их считали недоступными. Теперь,

если они освоят этот способ сплавления леса, их труд будет оплачен золотом или тем, что имеет сегодня много большую ценность — продовольствием. Каждый эксперт по древесине знает, что доступный на данный момент лес уже не представляет такой ценности.

После краткого описания того, как гигантские формирующие и левитативные силы могут принести пользу экономике нации, следует также упомянуть, что эти истинные «тягловые» силы могут применяться для тихого, бездымного, лишённого запаха, выбросов токсических веществ движения всех механизмов, всех форм транспортировки на суше, на воде и в воздухе на любой желаемой скорости и по незначительной стоимости. В таких механизмах вместо силы сопротивления действенная сила увеличивается на квадрат скорости.

Потребуется слишком много времени, чтобы описать необходимые предварительные условия, через которые возможно создать источники энергии («иные» температурные формы), источники формирующего и левитативного потока. Его можно назвать потоком, создающим жизнь.

Но достаточно малейшей ошибки в организации движения, для того чтобы вызвать, например, всеобщую восприимчивость к раковым заболеваниям и тотальную эпидемию.

Важно не то, будет ли движение сначала активно в производстве температуры, которая в свою очередь вызывает реактивное увеличение в движении, или вначале температура, вызванная физическими, термальными или химическими явлениями, повлияет на механическое движение через движение молекул. Важно то, когда именно различные формы температур, упомянутые ранее, вовлекаются в процесс установления равновесия. Что же касается типов движения, то их следует различать на те, что продуцируются «иными», и те, что продуцируются «обычными» формами температур.

Первые — дают силы, последние — безжизненны.

Получение продуктов высокого качества возможно единственно через исключительно долгий курс развития

и — что здесь имеет значение — только если в начале возникает механический движущий импульс, потом он автоматически провоцирует реактивное возрастание силы, на которой основан нормальный курс дальнейшего развития.

Однако, как мы наблюдаем в случае со всеми современными машинами, если первым возникает физический, термальный или химический импульс, то в результате получается обратный реактивный курс дальнейшего развития. Таким образом, становится ясно, что с возрастающей скоростью вращения сопротивление движению возрастает на квадрат ускорения процессов обмена субстанциями (метаболизма).

Коронованный закон современной технологии не имеет ничего общего с законами природы, а является вытекающим последствием трагической ошибки современной науки. Ей пока не известно, что если процессы будут вызваны естественными импульсами (*il primo motore*), то по мере увеличения скорости благодаря дополнительному влиянию закручивающегося вращательного движения сила увеличивается в квадрат.

Результат этого развивающегося процесса — почти бесплатная механическая сила — выделяющаяся вода (то есть раздробленный на атомы водяной пар).

В противоположном случае создается всеуничтожающий огонь, и его войско, состоящее из разных токсичных газов, которые вместе с истощающими температурными формами, провоцирующими трупное окоченение, ускоряют размножение бактерий.

Из всего этого следует, что все попытки победить источник болезни любого рода бесполезны и тщетны до тех пор, пока формирующие метаболические процессы не будут контролироваться на начальном уровне. Этим также можно объяснить внезапное исчезновение болей и излечение многих серьезных заболеваний при употреблении питьевой воды, содержащей формирующие и левитативные субстанции, которые выводят из организма все вредное и токсичное. В результате организм автоматически восстанавливает свои функции и свойства, становится физически и умственно работоспособным, а следовательно — здоровым.

Таким образом, мы имеем дело с двумя метаболическими процессами, разными по природе и функциям. Они оба необходимы, без них не могут происходить никакие процессы очищения и не могут быть построены более высокие жизненные формы.

Эти два метаболических процесса протекают в каждом организме:

- а) процесс окисления;
- б) процесс редукции.

Они известны химикам и производятся неестественным и потому неправильным образом и получаются с помощью обычных температурных форм.

Продукт процесса окисления — разлагающее течение.

Продукт процесса редукции — синтезирующее течение.

В первом случае задействована такая форма молекулярного движения, которая реализуется в основную первичную формативную субстанцию, связывается, потребляется и усваивается компенсирующими запасами кислорода.

Этот процесс вызывается освобождением опасной регрессирующей субстанции, которая становится униполярной и энергичной благодаря доактивному физическому, термальному или химическому начальному импульсу, тогда как основная формативная субстанция, плодородная материя, становится пассивной под ее влиянием.

Однако если сперва действует механический стартовый импульс, который должен быть произведен в определенном образом действующем приборе, с соответствующей формой и дизайном, тогда возникают формы холода высшего порядка. Через них плодородная материя (карбон или «сладкая» материя), которая противодействует центробежному движению<sup>1</sup>, становится свободной, униполярной и высокоактивной. В этой ситуации кислород становится пассивным

---

<sup>1</sup> Это, по-видимому, противоречит общепринятому утверждению про усиливающуюся активность карбонов действию центростремительного движения (снаружи — внутрь). На самом деле для каждой из двух субстанций существуют два противоположных «воздействия», действующие центробежно и центростремительно. Кислород действует центробежно, становясь активным, и центростремительно, становясь пассивным. Наоборот, карбоны действуют центробежно, становясь пассивными, и центростремительно, становясь высокоактивными.

под таким влиянием и связывается (вспомним раскачивающиеся и трепещущие ветви растений, подающие механический импульс окружающему воздуху).

Каждый эволюционный или деволуционный процесс, таким образом, имеет свой характерный источник, от которого зависит тот или иной характер деятельности. А именно работа той или иной температурной группы:

(А) формативная, жизнеутверждающая (воспроизводящая);

(Б) разрушающая, жизнеотрицающая.

К группе А принадлежат все формы тепла, вызывающие спад и концентрацию, и формы холода, которые вызывают явления расширения и увеличения интенсивности.

К группе Б относятся все расширяющие формы тепла и формы холода, вызывающие спад и концентрацию.

Последняя температурная форма универсальна для современных технологий, и отсюда все тщетные старания достигнуть совершенной высокоорганизованной формы культуры. А ей, наоборот, приходится пожирать плоды экономических кризисов, которые будут все более существенны, более интенсивны, более глобальны.

В природе обе температурные группы активны в любом здоровом организме. Это необходимо потому, что формативные и левитативные сущности вовлекаются в процессы благодаря температурной группе А, а ослабляющие связи диссоциативные силы — благодаря температурной группе Б, которая замедляет процессы. Эта двойственность создает ритм в ритме — своего рода четырехтактный мотор, в котором импульсы, направленные вверх, вниз, внутрь и наружу, могут ритмично действовать на простом эволюционном пути. Вечное состояние хаоса постоянно создается в эпицентре колебаний. Это ведет к продолжающимся расщеплениям и слияниям (делению и соединению), то или иное преобладает в зависимости от того, какой метаболический процесс должен происходить. Это, другими словами, длящаяся испокон веков битва между ур-материнской и ур-разрушающей силами. Побеждает в ней либо деструктивное, либо креативное начало. Всегда одерживает верх

то, что способно втащить своего противника в середину этой гигантской борьбы, окружить, связать, поглотить и переварить его.

Решающим здесь является специфичное молекулярное движение, о котором говорилось в начале параграфа. Что важно, требуется механически вызванный импульс извне, через который при помощи дополнительных процессов основная природная формативная субстанция — плодородный концентрат — становится высокоактивной и способной победить своего противника, пассивного под влиянием этого импульса.

Мы заинтересованы в том, чтобы это все происходило в соответствии с естественным законом внутренних взаимодействий. Все вышеописанные процессы можно скопировать с природной модели в том случае, если они будут происходить в механизмах специальной формы и конструкции. Креативная их сущность, которую Гете называл «внутренней плодородной», может сжать свое составляющее (кислород) в центральную точку поля боя и покорить ее (см. рис.10).

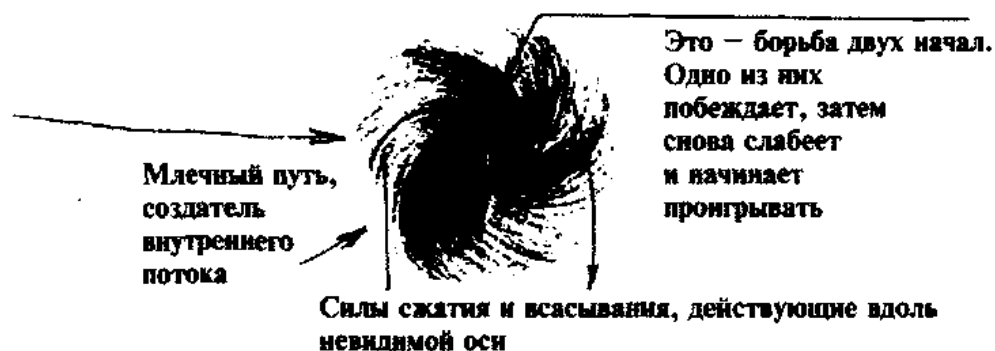

**Рис.10. Млечный путь**

Продукт этих явлений — таинственный восходящий поток, predetermined природой чудо. Струящийся из «иных» температурных форм, он рационально определяет возрастание корпускулярного и качественного улучшения — словом, превращение и совершенствование всей исходной материи — процесс самоперерождения или, короче говоря, эволюции, рождения и смерти.

Однако первичный физический, термальный, химический импульс, который влияет на молекулярное движение таким образом, что кислород становится свободным, униполярным и активным благодаря восстановительному действию позитивных температур группы Б, затем, будучи втянутым в центр этой формативной материи, становится пассивным, связанным, поглощенным и усвоенным. Продукт этих явлений — тормозящее развитие кавитационное течение (разновидность так называемого электрического тока), которое действует исключительно как разлагающее течение и не только портит и разъедает лопасти стальных турбин, а также разлагает и диссоциирует кровь Земли — воду. Если объяснить вкратце, оно лишает все формативных и левитативных энергий для того, чтобы омертвить и убить то, что уклонилось от своего естественного пути.

Кровообразование или кроверазрушение, синтезирующее или разлагающее течение — жизнеобразование или кизнеразрушение, — здоровье ума и тела или болезнь, смерть, экономический кризис — определяют те факторы, о которых говорилось в начале, все это зависит от молекулярного движения. Пока наука не знает различий между формами движения, которые определяют не только возрождение или смерть, а также последовательность экономических пиков спадов.

Здесь следует более подробно объяснить природу биомагнитных и биоэлектрических токов или их происхождение и сущность. Они всегда возникают и работают одновременно, потому что все биполярно, то есть так же, как в мужчине существует женское начало, в каждой женщине — мужское. Здесь — то же самое, просто вопрос, какой тип молекулярного движения имеет место вначале, таким образом предшествуя процессам окисления или редукции. Все это исходит от ничтожного начального импульса, определяющего судьбу всего живущего, то, по какому пути будет направлено — нисходящего или восходящего развития.

Современная наука основана на знаниях слишком низкого уровня. Деградирующие леса, опустошенные луга и поля, загрязненные воды и человеческие души и наносящие вред

отрасли промышленности — предупреждающие знаки глобальной катастрофы. Через ложные представления о мироустройстве и неправильные пути развития наука сознательно или бессознательно прекратит формирование качественной материи, совершая грандиознейшую ошибку, ужаснейшее преступление — преступление против одухотворенной возвышенной силы роста. Это делает невозможным преобразование материи в эфироматерию (эфирную материю) и энергетические структуры и организмы; это то на что Христос указывал в своем учении, потрясшем мир. Преобразование возможно только в том случае, если точно сконструированная и созданная из определенных сплавов «чашечка»<sup>1</sup> или конструкция чашевидной формы двигается по тому же пути, по которому вот уже около двух тысяч лет ходят священники вокруг алтаря. Хотя сами они, возможно, даже не понимают истинного значения и смысла мерных поворотных, а также крестообразных движений.

Недостаточно никаких слов для того, чтобы жестоко раскритиковать тех чуждых природы деятелей науки, которые сотворили с ничего не подозревающими простоватыми человеческими существами то, что создало их равнодушие либо их желание управлять. Остается одно: точно указать перспективы, которые нам грозят в будущем, а именно биологические последствия нарушения природного водного баланса через абсолютно враждебную по отношению к природе деятельность. В результате все те вещи, что верно и преданно сопровождают нас от колыбели до могилы, и то, что требуется для их возникновения, и их первородное движение будут идти по пути разрушения.

Кровь Земли, таким образом, рассматривается сейчас только как химически инертная субстанция и одно из транспортных средств.

Неглубокие умы не осознают еще, какие колоссальные энергии содержатся в мельчайшей капле воды и что они могут быть связаны либо освобождены в зависимости от того, какой вид движения использовать для работы с ними. Ка-

---

<sup>1</sup> Чашечка в ботанике — наружная часть двойного околоцветника, состоящая из чашелистиков. Защищает бутон.



жется утопией, что стоимость производства энергии, тепла, холода и света может быть уменьшена на 90% при помощи ур-сил, заключенных в воде и воздухе (дыхании Господа). А формативное синтезирующее течение, влияющее на продуктивность, в то же время может быть качественно улучшено и увеличено на 30% в год.

Сегодня управление лесными, водными, земельными и энергетическими ресурсами и все ветви современной науки — в любой отрасли знаний — трагическая ошибка, ужасные последствия которой станут явными тогда, когда их бесполезные истины проглотит и пережует практический опыт поколений; когда люди увидят и поймут, во что именно превратила технология воздух и воду, используя их неестественным путем. Посредством этих абсурдных форм движения продуцируется как раз та температурная форма, которая провоцирует развитие вредоносного кавитационного потока. Такой поток мудрая природа использует не для создания, а для разрушения всего того, что должно уйти с эволюционного пути, что по той или иной причине не подходит для дальнейшего роста и развития.

А как раз неисчерпаемый источник силы, который природа использует для возрождения и создания, убивается современной наукой! И эти разрушительные принципы продолжают преподавать в каждой школе, в каждом университете, и вскоре человечество загонит себя в смертельный безвыходный тупик. Непререкаемые законы и догмы были изобретены, а не открыты в природе, где нет ничего статичного и непререкаемого, все течет, все изменяется, все относительно.

Непреложный закон взаимодействий, без которого не было бы ни естественных форм движения, ни чего-либо, рождающего новую жизнь, был незамечен, игнорирован. *Nulla poena sine lege* — нет наказания без закона.

Для природы было невозможным наказать того, кто является ответственным за незавидные судьбы миллионов человеческих существ. У нее нет другого пути, как наказать все человечество одной из самых страшных бед — голодом.

Восемьсот миллионов людей, то есть одна треть живущих на Земле сегодня (1946 г.), будут брошены на голодную смерть, если в последний момент мы не сможем открыть глаза и почувствовать разницу потоков, из которых в зависимости от выбранного легкого изначального импульса может родиться жизнь или смерть.

Странный поворот судьбы ведет меня к похороненным идеалам древних культур, совсем забытых к 20 мая 1946 года. Люди посмеиваются надо мной. Они убеждены, что имеют дело с сумасшедшим, безумным человеком, называющим воду — кровью Земли.

### 3

## Новые формы движения и энергии

### Экономика, основанная на реактивном топливе

*Секрет естественной движущей силы — в движении Земли по космической кривой.*

Леонштайн, август 1945 г., архивы Шаубергера

Несколько веков назад Галилей открыл, что Земля вращается вокруг своей оси. Из-за открытия этой особенности движения старушки Земли, которое сейчас известно всему миру, Галилей прошел через всевозможные испытания, и это далеко не единственный подобный пример, потому как те, кто идут наперекор древним традициям и законам, всегда претерпевают муки и испытания, что в общем во многом компенсируется счастливым моментом торжества истины.

К сожалению, Галилей не мог объяснить, почему фактически Земля вращается вокруг собственной оси и что должно пониматься под словом «собственная» ось. Если бы ему все-таки удалось понять и объяснить это другим, то мы сейчас не жили бы в этом ужасном веке машин и при этом не делали бы безумных попыток строить цивилизацию, используя сжигающие формы тепла, которые в природе разрушают то, что является неподходящим для дальнейшего развития. Мы бы не уничтожали свои леса для того, чтобы произвести разрушительные формы температур. Кроме того, запасы угля так же хороши, как и исчерпаемы, и те, кто управляет скудными остатками угля, больше не хотят полагаться лишь на черные алмазы, тем более что изначально по своей природе они были предназначены совсем для иных целей.

Без угля не было бы никакой воды, а без воды — никакой жизни. В угле, как и в других полезных ископаемых, содержатся элементы угольных кислот, в которых, в свою очередь, заключены аллотропные первичные материалы для роста и развития жизни. Благодаря работе биоцентрифуги эти базисные субстанции высвобождаются посредством циклоидального спирального движения Земли и под влиянием реактивных охлаждающих субстанций поглощают (связывают) кислород. Таким образом создается разность потенциалов, что выражается в разнице температур, которая, в свою очередь, как всепроникающее вверх-вниз, внутрь-наружу внутреннее движение, интенсифицирует физическую (внешнюю) форму движения. Это приводит к обновлению и интенсификации внутренних динамических процессов, которые опять же действуют, чтобы стимулировать дополнительное движение. Таким образом, абсолютно неудивительно то, что старушка Земля вращается вокруг своей собственной оси, потому что в этой собственной оси (как и в ярком световом канале внутри водной струи) присутствуют те же самые силы, благодаря которым форель втягивается потоком, как в середину водяного смерча. Современная механика не способна найти объяснение этому феномену, потому как форели приходится не только преодолевать силу собственного веса, а также и силу течения ниспадающей воды. А ей, наоборот, тем легче двигаться вверх, чем быстрее движутся холодные водяные массы определенной температуры, причем каждый из потоков завихряется вокруг своей оси так же, как и Земля крутится вокруг своей. Потоки входят в пасть форели и выходят через жабры. Таким образом, собственная ось создается тогда, когда что-либо возвращается к своему ур-источнику и становится свободным через особое вращательное движение и силы трения, которые оно создает. Высвобождаясь таким путем, оно превращает форму энергии, генерирующую движение — как в случае форели, — в форму движения. Поток энергии, противонаправленный течению воды, — это сила, которая дает возможность всему, что ползает или летает на поверхности земли, преодолевать собственный вес. Словом,

это сила левитации, без которой не было бы ни жизни, ни движения, ни роста и гравитации.

Это естественная формативная и левитативная сила, которая может быть вызвана только машинами, производящими циклоидальное спиральнозавихренное движение, независимо от того, стационарные это или движущиеся машины или даже модели машин. Они могут работать, не требуя при этом никаких затрат, действуя на любой желаемой скорости на земле, под водой, в воздухе.

Их огромная сила вызывается процессами холодного окисления, которые происходят, когда массы органических кислот — как было указано выше — движутся центробежно и, под влиянием других ко-факторов, достигают своего относительно высокого уровня экспансии (формы излучения).

В этом свободном состоянии они потребляют (связывают) кислородные элементы, которые — что неизвестно все еще науке — действуют центростремительно. Уплотняясь, О-элементы как бы втягиваются в центр невидимой оси, а затем они должны быть рассеяны механическим путем. Так, будучи распыленными, они становятся приемлемыми<sup>1</sup> для того, чтобы действовать как левитационное топливо для всех остальных процессов (то есть разные потоки, движущиеся в ветре, чей источник движения — ветер также возникает через реактивные различия в температуре). Вертикально расположенные силы циклонов, тайфунов, ураганов и т.д. также основаны на этом эволюционном процессе и обладают кинетической энергией благодаря холодным процессам окисления.

«Обычная» наука и плюющая огнем технология, естественно, делают это совсем по-другому, действительно диаметрально противоположным способом. Они эксплуатируют горячие процессы окисления как основу для всех процессов. В

---

<sup>1</sup> Виктор Шаубергер использует слово «mundgerecht», которое буквально означает «подходящий для рта». Здесь это слово используется по отношению к переработке или подготовке кислородных элементов для того, чтобы быть поглощенными (связанными) карбонами. Последующее описание действия «потоков, двигающихся в ветре» относится к тому, как двигаются под действием ветра листья и ветви дерева, сгибаясь или ломаясь из-за передвижения огромных воздушных масс.

результате происходит наращивание декомпозитивной и регрессирующей силы, которая в природе используется для разрушения того, что является негодным к развитию. Неудивительно, что этот тип силы реагирует с силами сопротивления, значение которых увеличивается в квадрат, против безумия его неправомерной эксплуатации для целей наращивания культурных благ. Поэтому венчающий закон сегодняшней технологии, закон сохранения энергии и так называемого эквивалента высокой температуры, основан на неестественном базисе развития. Чтобы разъяснить это, современная наука и ее технология села не на ту лошадь и едет уже слишком долго. Она истратила все силы на то, чтобы влезть по уши в болото экономического кризиса. Она не поняла, как копировать идеальный метод добычи энергии и формирующей силы через натуральное преобразование сырья низшего порядка в материалы и изделия высокого качества. Она не догадалась, как сделать естественные источники энергии доступными и использовать их в неограниченном количестве.

Один из таких скрытых источников энергии присутствует в скрытом состоянии в камнях, которые испускают холодный золотой жар, когда трутся друг о друга под водой — признак того, что эти концентрации энергии являются зрелыми и должным образом сплавленными. Австрия, и Тироль в частности, исключительно богата такими полезными ископаемыми, содержащими аллотропные формирующие и левитативные вещества. Они могут использоваться, чтобы произвести реактивные температуры очень простыми средствами. Они могут обеспечить вполне идеальную форму внутреннего нагревания и охлаждения тем же способом, которым природа сохраняет землю прохладной летом и теплой зимой. Благодаря этому ископаемому Австрия станет очень богатой, если только захочет и сперва избавится окончательно от так называемых экспертов и специалистов. Многие вещи могут быть гораздо проще, чем кажутся.

Естественно, ни один нормальный человек не поверит в то, что ему в школе, в церкви полоскали мозги, чтобы заста-

вить поверить в существование непоколебимых законов и догм в природе, касающихся взаимодействия веществ и метаболических процессов. По этой причине все еще необходимо переучивать постепенно и взять в помощь небольшой пример, известный каждому уважающему себя тирольцу, который любит выпить бокал хорошего вина, пусть даже оно и несладкое.

Известно, что хорошее, легкое и вкусное старое вино получается путем брожения в винных погребах. Это не что иное, как форма естественного процесса переработки. В нем важную роль играет циклоидальное спиральное движение — движение, которое доктор назовет «спиралью жизни», а биотехник — «двойным спиралевидным волновым движением» (то есть циклоидальным движением крови, которому мы обязаны наличием нашего менталитета, появлением способности мыслить, особым строением костей и плоти, репродуктивных эмбрионов и, конечно, возможностью преодолевать силу собственного физического веса).

Когда соки фруктов, выросших на солнечном свете, начинают бродить — это знак того, что действующие температурные градиенты активизировали процесс ферментации, который на начальных стадиях отделяет внутреннюю форму от внешней. Первая отделяется и выносится наружу центробежным движением. Вторая укрепляет свои внутренние связи; продукт установления этих связей является тем, что также выводит нас из тонкого сбалансированного равновесия, которым беспрестанно наслаждается Земля. Никогда не пребывая в состоянии окончательного равновесия, она постоянно вращается вокруг своей оси в той форме движения, которое отклоняет и колеблет ее в двух направлениях. Она порождает обратно симметричную и обратно пропорциональную действующую силу, дающую возможность всему живому на Земле двигаться автономно и произвольно в поисках пищи, которая также, в свою очередь, содержит аллотропные энергетические субстанции. Они распадаются в результате вибраций органов, которая ведет к развитию физической и ментальной силы, чьи ур-первопричины пока не

открыли еще физико-технические ученые, меряющие энергию обычными калориями и измерения ведущие по десятичным шкалам. Более того, они искренне верят в то, что своими пинцетами они могут захватить и рассмотреть любые природные объекты. Однако, к сожалению, не все можно постичь при помощи этого замечательного инструмента, производитель меры и веса — это неуловимая экстраординарная форма энергии, которая по своей сути перерождает саму себя, что и движет всеми обычными земными процессами.

Возвратимся к виноградному вину. Здесь процесс с самого начала происходит наоборот, поскольку вновь активизированные силы действуют реактивно, то есть нарушают состояние устойчивого равновесия. Биотехнологии будущего должны сделать все, чтобы научиться сохранять эту неустойчивость. Нам нужно как минимум разломать работающие тяжеловесные машины для того, чтобы в конце концов решить глобальную проблему нехватки топлива и силы реальным и идеальным путем. Мы должны использовать те же самые силы, которые создают природное разнообразие, способствуют созреванию урожая, влияют на продолжительность жизни, то есть естественные, формирующие и левитативные силы. Современные механизмы либо связывают значительное количество этих сил, либо разрушают их.

Эта двойная игра извечного движения может быть непосредственно рассмотрена и изучена в глубоких, прохладных винных погребах. Хранящаяся здесь энергия прошла долгий путь от возникновения на Солнце до виноградной лозы. Затем ей предстоит перетирание и перемешивание — аналог циклоидального движения.

Сначала эта масса очищается, а потом мутнеет и после завершения периода созревания становится более прозрачной. Так работает мудрая природа, любые формы в ней имеют бесконечный эволюционный путь. Нашим бедным душам доступна единственная уникальная жизнь, и мы должны использовать для своих благ циклоидальное спиральное движение, чтобы нейтрализовать реактивные



энергии, должны вести себя более осмотрительно, чтобы стать хоть немного лучше, в то время как на Земле все еще процветают последствия «активной» механики. Другими словами, мы должны полностью изменить способ производства. Балом должно править циклоидальное спиральное движение. Это, по логике, приведет к почти что бесплатной механической генерации реактивных разностей потенциалов, которые, в свою очередь, вызывают увеличение и усиление действенных различий в движении. Используемые снова, они вызывают увеличение различия потенциалов реактивной природы и так далее до тех пор, пока не образуются такие температуры и реактивные силы, что потребуются тонкое искусство и умение для того, чтобы управлять, контролировать и блокировать влияние этих элементарных сил всасывания и давления. Для этого нужна будет помощь высококвалифицированных специалистов. Вероятно, ими будут как раз те, кто участвует в нарушении нормального курса эволюции. Печально, но сейчас они не понимают, что своими руками создают кризис. Чтобы человечество достигло процветания, следует полностью сменить идеалы, которые проповедают наша физико-техническая наука, школа, церковь. Вообще — кто-то может верить этому, кто-то — нет — существует две чудесным образом функционирующих формы вечного движения, которые производят и направляют рождение и смерть.

И теперь каждый может выбрать для себя тот путь, который более всего ему по душе.

### **Использование на практике циклоидального спирального движения, возникающего благодаря процессам окисления при низких температурах**

#### **Лесоводство**

Быстрый рост и рекультивация любых ценных пород деревьев возможны путем восстановления циклоидального спирального движения в природе через воссоздание естественных пропорций видового состава древесных пород в

экосистеме (определенного сочетания различных крон и корневых систем). Это реанимирует реактивные температурные различия (восстановит микроклимат через определенным образом упорядоченное взаимодействие верхних и нижних ярусов), и благодаря этому поглощающие тепло потоки освежающих и охлаждающих субстанций будут подниматься вверх, подобно циклоидальным вихрям. Они будут провоцировать холодные процессы окисления, способствующие дальнейшему развитию и процветанию разновидностей ценной древесины на определенном лесном ярусе (формируется зона роста).

### **Сельское хозяйство**

Здесь выгоду можно было бы извлечь из разведения фруктовых деревьев и хлебных злаков, отбирая и правильно рассаживая интересующие нас основные культуры и культуры, которые могут расти в междурядьях. Это можно сделать, применяя аллотропные удобрения в жидком, парообразном или даже в энергетическом состоянии, облагораживая грунтовые воды или же напрямую поставляя питательные вещества посредством репульсаторов (см. рис. 24—26).

### **Водные ресурсы**

Применение этой формы движения возвратило бы к жизни вялые, несвежие, истощенные, бедные рыбой, бактериально загрязненные ручьи, каналы и реки благодаря искусственному восстановлению циклоидальных спиральных завихрений в водопроводе и канализационных каналах. Другими словами, следует изменить формы круглых и прямых труб, в которых в принципе не могут происходить формационные и трансформационные процессы из-за отсутствия завихренного движения. Таким образом, запасы основных аллотропных транспортирующих тепло веществ больше не связываются, и ненадлежащим образом регулируемые водные потоки неизбежно становятся теплыми, несвежими, а водоемы — безрыбными, инфицированными бактериями, потому что в гладких, округлых, идеально прямых трубах отсутствует оживляющая форма движения.

## **Энергетические ресурсы**

Здесь такое движение может быть применено на практике следующим образом.

- (а) Для сжижения угля или полезных ископаемых минералов, содержащих угольную кислоту, путем холодных (циклоидальных) систем тока, например, с помощью производства богатой динагенами «эксплозионной» воды и управления движением этой воды при помощи репульсаторов с целью создания высокоэкспансивного давления, которое может служить движущей силой для машин всех видов.
- (б) Для превращения этеризации обычных масс воздуха через репульсивное ускорение материй низкого сорта (жидких транспортных сред) и повышение имплозионных всасывающих сил, что вызывается производством «органического вакуума», действующего противоположно по отношению к вышеупомянутому высокоэкспансивному давлению. Все это возможно осуществить при помощи репульсина (см. рис. 30—33).
- (с) Для изготовления особо сконструированных водных турбин, насосов и т.д. (см. рис. 11—13), чья производительность и скорость работы приблизительно в 90 раз превышает таковые в обычных турбинах при тех же условиях благодаря комбинации обоих компонентов движения (силы давления и всасывания находятся в состоянии противодействия).
- (г) Для нагревания или охлаждения (по желанию) жилых помещений при помощи аллотропных минеральных элементов через интенсификацию репульсивной силы и производство экспансивных субстанций (при помощи радиации селеновых фотоэлементов, действующей на элементарные частицы субстанций). При небольшой стимуляции они производят реактивные формы температур, которые разделяются на два вида: активные охлаждающие формы температур, которые действуют по направлению снизу вверх, и диффузные формы тепла, которые действуют сверху вниз. И это — лучшая и самая

дешевая система кондиционирования (см. рис. 27 и 28. Климатор).

(д) Для, грубо говоря, 90-процентного увеличения производства электричества с помощью репульсирующих динамо, генерации холодного света, посредством систем завихренных потоков и т.д.

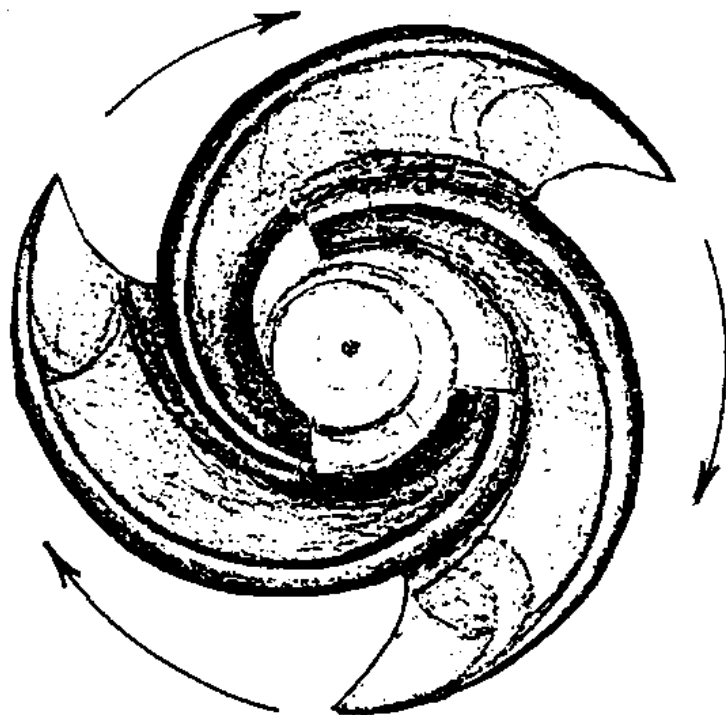

*Рис. 11. 3-лопастной биоимпеллер*

Итак, точно так же, как было бы невозможно, например, людям и животным размножаться и развиваться (увеличивать популяции и совершенствоваться), если бы природа не заставляла первичные половые сущности взаимодействовать между собой посредством различий в напряженности, которые противодействуют, по аналогии не было бы никакой возможности для воспроизводства и дальнейшего развития растений, полезных ископаемых и металлов и физических (активных) форм тепла и холода. Сегодняшняя наука не только основана на ложных предположениях о сущности эволюции, но также и на знаниях слишком примитивного уровня. Она игнорирует существование формирующих про-

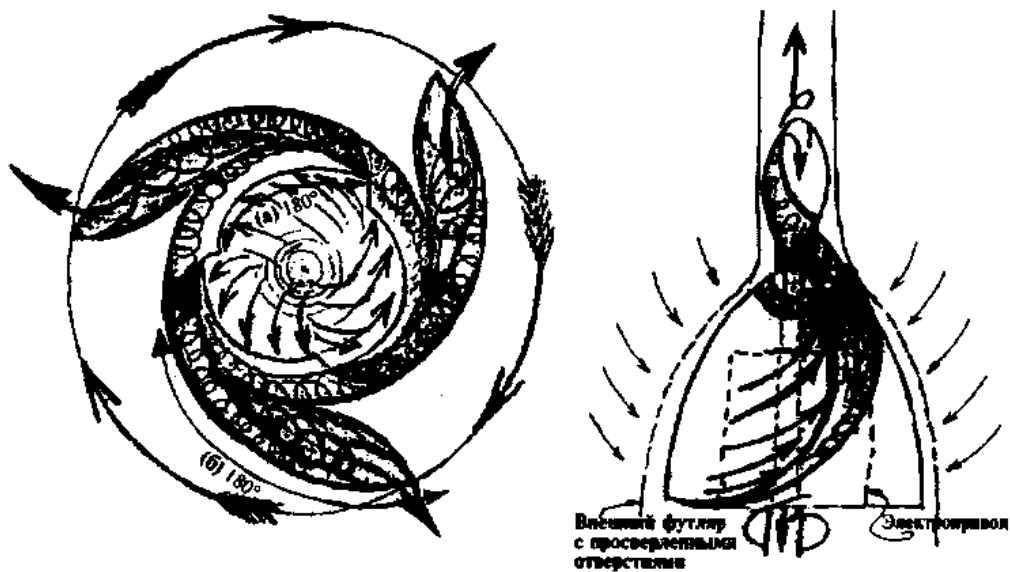

**Рис. 12. 3-лопастная биотурбина**

Вода должна вращаться вокруг себя и в себя (вдоль собственной продольной оси) на  $180^\circ$  в обеих — верхней (а) и нижней (б) секциях, которые разделяются лопастями турбины, совершая полный оборот на  $360^\circ$ .



**Рис. 13. Ротор биотурбины с завитыми трубами**

тивоедействий и, используя процессы сгорания, гордится экономикой, основанной на использовании экскрементальной материи<sup>1</sup>.

### **Экономика, основанная на реактивно выработанной энергии как естественном источнике механической силы**

Леонштайн, август 1945 г., архивы Шаубергера

Следующая деликатная тема будет описана вкратце; говоря о ней, трудно быть объективным по многим причинам. Даже на данный момент нелегко найти золотую середину, избежать многословия или недоговоренности. Но нужно постараться это сделать, для того чтобы четко разъяснить те вещи, которые определяют судьбу будущего человеческой цивилизации. Выход из создавшегося положения будет найден теми, кто на себе испытал последствия тяжелых кризисов человечества. Примеров таковых немало, вспомнить хотя бы о деятельности религиозных инквизиторов, которые полагали, что любую веру в человека можно вселить при помощи орудий пыток. Похожие муки терпели люди, которые жили во времена диктатуры. Для людей Германии это предзнаменует продолжительный стыд. Удивительно, но и через поколения люди повторяют ошибки своего прошлого, проявляют непомерную жестокость по отношению ко всему, что может представлять угрозу для их власти. Все это знак того, что требуются перемены в нашем мировоззрении и жизнеустройстве.

В любой эпохе в любой стране всегда найдутся люди, живущие только надеждой на будущее либо верой в спасение, граничащей с безумием, и у них нет возможности судить тех,

---

<sup>1</sup> Выражение «экскрементальная, или фекальная, технология» отражает взгляд Виктора Шаубергера на то, что сегодняшняя технология основана на неправомерном сжигании таких материй, как нефть и уголь. Поскольку в них содержатся (относительно) бедные энергией физические останки прежде живых материй, то есть отжившие побочные продукты взаимодействия, он расценивает их как фекальные материи природы.

кто виноват в их бедах. Они и становятся жертвами тех, кто знает, как манипулировать историей так, что в конечном счете, сами того не ведая, сооружают виселицы не только для себя, но и для людей, ни в чем не повинных.

Без сомнения, поначалу они симпатизировали английской лейбористской партии, когда она перестала чувствовать себя обязанной поддерживать те элементы британской внешней политики предшествующего десятилетия, которые были раскритикованы в палате общин рядовыми членами рабочего движения. Это, конечно, слишком поверхностно по отношению к глобальному анализу ежедневных политических ходов и решений, которые играют решающую роль в нашей жизни. Сложно составить краткий обзор и дать оценку этого, поскольку истинное положение дел засекречено не хуже церковного таинства и известно, пожалуй, лишь немногим людям, которые, как успешные бизнесмены, больше всех заинтересованы в настоящем положении дел, но меньше всех об этом говорят.

На протяжении многих веков мои предки работали лесниками и благодаря этой удивительной профессии знали вещи, которые посторонний человек даже не мог себе представить. Лесник понимает истинное положение человека в природе и знает, как он на самом деле слаб и беззащитен. Для него характерно поведение купца, торгующего лесом, который, беря с собой очередного помощника, не сильно задумывается о его судьбе, отправляясь с ним в поездку туда, где все решает случай.

Как знаток леса и егеря, служивший знатым людям, я сам имел возможность заглянуть глубоко внутрь жизни тех кругов, которые считают как нечто само собой разумеющееся эксплуатировать своих подчиненных до последнего, чтобы наслаждаться своей жизнью и время от времени позволять себе удовольствия. Эта разнузданность доходила до того, что даже у меня, опытного старого человека, наблюдающего за всем этим, порой выступала краска стыда на щеках. В любом случае, скромность еще никогда не была мотивирующим чувством тех, кто все в этом прекрасном мире

оценивает деньгами, или тех, кто дает обещания и клятвы, которые невозможно сдержать по многим причинам, известных в самом начале. Это не дешевая критика, а лишь указание на кровоточащую рану. За очень немногими исключениями для абсолютно всех граждан эта ситуация, сложившаяся в обществе, скоро станет болезненной, по меньшей мере неприятной. Пока это происходит, концепция «экономики, основанной на реактивных энергиях», не может быть объяснена.

Без «реакции» не было бы ни роста, ни развития, ни роста численности любых форм, ни качественного улучшения. Также не было бы ни перерожденной материи, ни полезных ископаемых, ни движения, ни жизни.

То, что приводит в действие эту реакцию, — это хорошо известная динамика половых инстинктов, которые восстанавливают равновесие в недопустимых потенциалах напряжения. Поскольку такие различия всегда существуют, эта первородная форма движения, которая постоянно будет вызываться мотивирующей силой, никогда не исчезнет. Мы первоначально заинтересованы в той форме движения, которую Земля наглядно демонстрирует нам с начала мироздания. Я назвал эту форму «циклоидально спиралевидным».

Всем известно, что Галилей был первым, кто описал, как движется Земля, что и принесло ему неприятности. Вплоть до сегодняшнего времени никто не может объяснить, почему Церковь была столь сильно обеспокоена этим открытием. С того времени ни у кого не было никаких сомнений в том, что Земля вращается вокруг собственной оси. Почему это так и для какой цели служит этот особый наклон оси, это движение по спирали, которое распространяет колебания туда-сюда вдоль по двум различным осям, — этого еще долгое время никто не объяснит.

Каждая попытка представить объяснение была пресекаема с усердным упорством теми же людьми, которые когда-то омрачили Галилею жизнь. Это пробудило во мне такой сильный интерес к истинной природе особого, уникального движения, что я посвятил свою жизнь тому, чтобы



исследовать его в мельчайших деталях. Возможно, будучи единственным осведомленным в этом вопросе человеком, я имею право обнародовать с предельной ясностью причины того, почему даже сегодня к подобным объяснениям и попыткам добраться до сути относятся противоречиво и часто разбивают их в пух и прах.

Здесь будет приведен маленький пример. Его появлению предшествуют долгие и детализированные предварительные научные объяснения. Простой пример, который сможет понять каждый, послужит объяснением природы этой формы движения, которую мы все должны благодарить за все, что мы видим вокруг себя и от чего так или иначе зависим. Только одна вещь остается спрятанной от нас, и это «реактивная» температурная форма. Как раз она вызывает высокие неопределяемые температурные различия, которые указывают на присутствие двух противодействующих «ур-изначальных» первородных субстанций. Они и объясняют глубокую тайну происхождения всей жизни на Земле, тайну внутреннего движения. Это лишит смысла существующие научные концепции и предположения. Кажется, это и есть причина, по которой данного объяснения остерегаются определенные круги.

Нельзя сказать, скрывается ли информация намеренно или нет, но нужно особо отметить тот факт, что все попытки продолжать опровергать объяснение тщетны и они не в интересах человечества. Интерес к форме движения уже столь огромен, что никакая сила не способна препятствовать стремлению его удовлетворить.

Возвратимся к примеру, упомянутому ранее: в «нормальном» течении клеточной ферментации два различных (активный и реактивный) температурных градиента (эта концепция двойственности будет описана позже) запускают в действие ту специальную форму движения, которая затем распространяется по двум противоположным направлениям, увеличивая нематериальные энергетические матрицы. Они также начинают распространяться в двух направлениях. Значение самоинтенсифицирующейся силы возводится в квадрат. Ее задача — вернуть в землю так быстро, как это

возможно, силу, которая может помешать жизни и движению. Сила движется в другом направлении (вертикально) по направлению к своей цели.

Это — самогенерирующаяся сила, которая тоже приумножает свое значение вопреки всем законам сохранения энергии, закону гравитации и Второму закону термодинамики, — в общем, для нее нет никаких определенных законов; также она приводит в состояние бездействия все основные догматы и принципы и доказывает невозможность их существования в природе. Лелея эти так называемые догматы, что наука, что теология совершили несколько грубых ошибок. Через намеренно или ненамеренно провозглашенные заблуждения они одурачили сами себя на всю оставшуюся жизнь. В любом случае, они получили преимущество своего рода, потеря которого будет иметь поначалу непоправимые последствия величайшего обмана, хотя его и трудно будет разоблачить. Если процесс будет происходить иначе, то есть если форма движения, приводимая в действие разницей температур, будет иметь место в начале процессов в механизме определенной конструкции, чья форма приближена к естественным природным формам, то тогда даже иные формы температурных влияний на все те многочисленные процессы, которые мы так просто называем одним-единственным словом «рост», могут быть управляемыми. Вдобавок мы имеем самогенерирующиеся движущие силы, которые могут воспроизводить механическую силу.

Теперь мы обратимся к тому, что обозначено в заголовке этой статьи. Вместо того чтобы предоставлять вам длинные описания или объяснения, благоразумнее продемонстрировать новый источник энергии. Это, конечно, было бы правильно. Однако прежде следует принять во внимание многие вещи. В настоящее время (после Второй мировой войны) совсем нелегко добыть все необходимые материалы, рабочую силу с соответствующими знаниями, машины и т.д. Все это нужно для того, чтобы собрать эти биомашинны. Кроме того, непонятно почему, но превалирует предубежденное неверие: когда кто-либо соберется заняться чем-ли-

бо подобным, все вокруг считают это утопией. Нужно убедить людей в обратном, чтобы построить для начала хотя бы одну машину-прототип. За последние несколько лет была сделана экстремально тяжелая работа в невыносимых условиях. Были достигнуты совершенно экстраординарные результаты. Казалось, это вызовет огромный интерес и подвигнет людей на дальнейшую работу. Однако желание работать, без всяких сомнений, перенаправлено в другое русло, и повсюду встречаются подозрения и сомнения по отношению к любым нововведениям. Никто не хочет попасть впро�ак, быть осмеянным, довериться, как они полагают, фантазеру и обманщику.

Все это более или менее несущественно, ведь уже совершенная работа достигла такого уровня, на котором трудности можно будет так или иначе преодолевать, потому что в целом идея становится ясной и может быть рассмотрена с разных сторон. И необязательно брать на себя ответственность за этот не вызывающий доверия фантастический проект, можно участвовать в нем, ничем не рискуя, потому что все будет честно вознаграждено. Деньги — всего лишь бумажки с напечатанными картинками, красивыми или не очень, они — нормальный стимул для тех, кто с радостью копит сбережения на безоблачное будущее.

Следующая причина, по которой кто-то может не поверить в целесообразность создания репульсина (рис. 30—33) и репульсатора (рис. 24—26), — это то, что уже очень быстро разрушится нетвердая система научных взглядов, если слишком быстро раскроются подлинные возможности нового энергетического топлива. К тому же не исключено, что будет такой всплеск и ажиотаж, который не может долго продолжаться в эти дни, когда порой не хватает еды. Младенца выплеснут вместе с водой те, у кого останется лишь одна идея в голове: как побороть всех и быть свободным от любых проблем. Там, где будет внедрена новая технология, заново оживут и заработают многие сказочные вещи, и по сравнению с сегодняшней жизнью новая жизнь будет казаться раем. Шутка в том — как я расскажу невин-

ными детям, что пришел конец всем методам достижения власти, потому что теперь появляется природная властвующая сила, перед которой любая другая власть должна преклонить голову. Сегодня мы празднуем победу, которую принес тот факт, что немцы — и это может быть проверено с любой желаемой точки зрения — были лучшими представителями современной технологии. К несчастью, они эксплуатировали точно те экспульсивные энергии, которые позволяют нам, например, освободиться от субстанций, столь необходимых земле для поддержания внутреннего обновления ее движущих сил. С помощью этих земных и других сырьевых материалов она создает все новое, что требуется нашим эволюционным потомкам для жизненных различных нужд. Мудрая природа не колеблется слишком долго, перед тем как очистить все с зеленого анатомического стола одним взмахом руки. Используя десятичные шкалы, были сделаны попытки открыть «сущность» — ту, которая обеспечивает меру и вес всего. Но вместо особых элементов были открыты абсолютно неделимые частицы, которые объявили атомами. Достаточно очевидно, что эти остатки прежнего органического целого, которые были искусственным образом расщеплены, лишены естественного потенциала, органической силы, взаимодействуют в живой форме. Ни при каких условиях, однако, продукты синтеза, которые продуцируют более высококачественные продукты, не могут образовываться таким образом, в отличие от активных форм тепла и холода. Они провоцируют процесс распада через дальнейшие взаимодействия, которые, в свою очередь, вызывают декомпозитивные регрессивные факторы, в результате происходит ускоренный распад, по мере того как интенсивность воздействия уничтожающих энергий увеличивается. Так, формы энергий, которые ускоряют распад и обладают силой сопротивления, противоречат иррациональному предположению о том, что они в самом деле способствуют построению культуры. Возможно, непостижимо только для тех, кто ничего не знает об особых противозементах.

Особая противоформа силы появляется тогда, когда нематериальные субстанции переносятся в четвертое измерение. Это случается благодаря тому факту, что отрицательно заряженные составляющие органических кислот центробежно движутся при помощи циклоидального спирального движения и так сильно расширяются под механическим воздействием, что становятся свободными, униполярными, прохладными и высокоактивными и превращаются в определенную форму излучения. Они связывают кислород, который становится неактивным из-за влияния реактивных температур, когда эти семенные субстанции<sup>1</sup> концентрируются вокруг продольной оси и механически рассеиваются. Окончательные продукты способствующих переработке процессов — высококачественные формы фруктигенов через прогрессивную серию трансформативных и формирующих процессов продуцируются в похожую форму, когда одна сущность поглощается другой, более высокого порядка, которая, в свою очередь, становится жертвой формы еще более высокого порядка. Фруктигены, продуцируемые таким образом, в конце концов поглощаются самой землей, которая дает толчок к рождению первородных продуктов синтеза. Они создаются через прогрессивную серию взаимодействий, вовлекая дематериализованную или прежде полученную «жирную» материю. Этот процесс дематериализации ур-продуцирует влиятельные субстанции более высокого уровня в особом энергетическом состоянии.

Однако возвратимся еще раз к клеточной ферментации. Не способные к связыванию эфирные масла (спиртовые формации) формируются через самоинтенсифицирующие процессы холодного окисления и вызывают увеличивающиеся и качественно улучшающиеся энергетические формы, провоцируя метаболические процессы. Вначале должно иметь место циклоидальное движение. В результате образу-

---

<sup>1</sup> Этот термин обозначает кислород во всех его формах. С точки зрения Шаубергера, кислород не является элементом Земли, а поступает извне. Как побочный продукт солнечного света — это плодородная материнская субстанция, тогда как материнские субстанции, называемые карбонами, происходят из нутра Земли.

ются именно те высококачественные энергетические продукты, которые действуют таким образом, что создаются конечные продукты и их производные, которые наделяют их приумножающей и улучшающей качество силой.

Этот *regretium mobile* также действует, когда процесс развития интенсифицируется машинами типа репульсин, и, например, субстанции, содержащиеся в воздухе, подлежат ферментативным процессам, подобным тем, что описаны выше. Таким путем тот же самый результат достигается практически и фактически, но немного в другой действенной форме. Конечные продукты заставляют исходные субстанции двигаться, они также заставляют их перемещаться в виде восходящих потоков со скоростью циклонов, в то же время возникают реактивные формы температуры. Их можно рационально использовать, для отопления например. Прежний наш способ почти истощил запасы угля на планете, и вскоре его не останется совсем, я не говорю уже о возрастающем количестве автомобильного транспорта (ненасытном пожирателе природного топлива). Нерациональность уже привела нас к катастрофической зиме 1945/46 года. Этот метод, однако, должен вводиться в практику с чрезвычайной осторожностью. Реактивные температуры должны производиться посредством мягкого стимулирования активными тепловыми формами различных аллотропных субстанций.

Сейчас говорить об этом подробнее более широкой аудитории бессмысленно, поскольку никто ничего не знает о существовании энергий, имеющих ур-происхождение, которые действуют абсолютно во всех субстанциях и особенно активны в обычных булыжниках, гальке. Когда в воде они сталкиваются друг с другом, то продуцируется холодный свет. Это знак того, что биполярные исходные элементы созрели и готовы к выходу. Они могут быть использованы для генерации тех форм температур, которые управляют нами, именно их мы можем видеть вокруг в качестве колеблющегося термального равновесия, от которого зависит состояние и здоровье организмов.

В уже более высокой форме, как невидимые, неосязаемые компоненты, эти же самые вещества содержатся в транспортной среде жизни — воде — и могут быть добыты и активизированы с использованием репульсаторов. В похожей относительно высокой форме эти бактериофаговые запасы находятся и в воздухе в пороговых концентрациях. Эти неактивные элементы транспортных субстанций могут быть высвобождены посредством циклоидально-спирального движения в так называемых репульсинах. Это приводит к темному сплавлению прежних транспортных субстанций, которые выходят из нижнего конца аппарата и немедленно взаимодействуют с окружающей их материей, высокополяризованными субстанциями. Формируется новый молодой воздух, который стремится переместить себя вверх, потому что этот увеличенный, качественно улучшенный, эволюционно более совершенный воздух не может смешиваться с окружающими его старшими массами воздуха, которые имеют другой потенциал.

Наоборот, подобные формирующие и левитативные энергии созданы перед поглощением через первичные процессы синтеза. Подобное происходит с форелью. Вместе с вышеупомянутыми дополнительными энергиями, которые сжимают имеющее форму слезы тело форели и выталкивают вперед (см. рис. 38а), они затем вызывают вышеупомянутый феномен. Подобным образом самолеты, субмарины или оружие дальнего действия (воздушные и водные торпеды) особой формы могут двигаться на любой желаемой скорости и почти бесплатно. Любые стационарные машины тоже могут снабжаться реактивным топливом, которое не нужно добывать, оно уже существует в сверхтекучем состоянии. Это аллотропные бактериофаговые элементы, которые ожидают импульс, провоцирующий циклоидальное движение, чтобы функционировать как миниатюрные динамо-машины, которые через преобразование энергии автоматически производят силу, и значение стремительно возводится в квадрат. Это объясняет ужасающе высокие скоростные характеристики наиболее экспансивных высококоразвитых сил — формы излучения. Прольем больше света на их происхождение. Существует два типа «семян»:

1. Ответственные за все физические формы роста, которые, согласно их степени зрелости, возвращаются в землю, прорастают и производят увеличенные в массе и качественно облагороженные формы. Они происходят из «сладкой» материи (органических веществ).
2. Плоды с зародышами, выполняющими их репродуктивную функцию. Растение оставляет после себя потомство, которое пройдет тот же жизненный цикл, что и его родитель. Так же и с высококачественной материей, которая после смерти и распада возвращается к жизни через циклоидальное спиралевидное движение.

Посредством прогрессивных взаимодействий с помощью реактивных форм потенциала это кончается сегрегацией тех элементов, которые в форме аллотропных промежуточных субстанций были оставлены нетронутыми, тогда как вещества более низкого сорта опускаются даже далее под еще более сильными влияниями высокой температуры и вскоре даже разрушаются. Еще раз, что является все еще полезным и желаемым, ускоренное и депонированное, пока более низшие вещества достигают их относительно самого низкого уровня развития и таким образом их самая большая степень разделения от благородного, которое, с другой стороны, повысилось к самому высокому состоянию. На языке его высоты и глубины, то, как вышеупомянутые пороговые запасы оживают. Поэтому через градуированный процесс осаждения согласно качеству по-разному заряженные неактивные элементы имеют различные периоды развития. Те, у которых меньше разобщение между частицами, активизируются ранее, чем другие, и логически должны быстрее пройти по эволюционному пути, чтобы достигнуть следующего наиболее развитого состояния.

Нужно было найти подходящие, способствующие развитию формы, зародышевые плоды которых даже относительно низкого качества через ускоренное движение по циклоиде впитываются репульсином вместе с их транспортной средой, водой или воздухом, и закручиваются на высокой скорости. В то же самое время олигодинамическое (прово-



цирующее распад) и каталитическое (провоцирующее рост) вторичные влияния также развиваются этим способом, при котором процесс формирования и преобразования может произойти за секунды из-за падающего давления и присасывающей силы, увеличивающейся в квадрат. Это — то, как можно строить из «ур-первозданных» левитативные и дополнительные силы в метафизической форме сил сжатия и присасывания почти бесплатно, другими словами — создавать градиент энергии, который «ур-происходит» на самом деле от динамических элементов в скрытом состоянии. Это открывает путь для практически выгодной для использования трансформации атома, или, иначе говоря, для перерождения прежней материи («сладкой» материи) в отрицательно заряженные динагены, духовно оживляющие и активизирующие энергии. Это превращение, которое демонстрируется уже более чем два тысячелетия священниками при совершении символического крестного знамения над Чашей Грааля — совершенной яйцевидной формой (salux). До настоящего момента не доставало всего лишь модели совершенного дизайна. Теперь они доступны технике и просто ждут «соборования», достаточно только привести их в действие, чтобы открыть новую эру развития и положить конец всем нашим бедам.

### **Эксплозия и имплозия с естественнонаучной точки зрения**

Виктор Шаубергер, Лайнци, Австрия, 16.01.1956,  
журнал «Implosion», № 113, с. 63

Явления экспансии — замедленные процессы взрыва в царстве основных субстанций, в которых высвобождаются децентрализующие (расширяющиеся) реактивные эффекты низшего порядка.	<i>Процессы импансии — медленные процессы сгущения, которые, к примеру, можно использовать в так называемых рефрижираторах, или холодильниках, — должны рассматриваться как естественные процессы.</i>
--	--

Эксплозия — это химическая реакция, происходящая с максимально высокой скоростью, в ходе которой происходит резкое увеличение давления из-за значительного количества горячих газов. Эксплозионные процессы всегда сопровождаются разрушением внутренней структуры. Поэтому их воздействие губительно для жизни.

Причина взрыва — связывание сильно заряженным кислородом «жирной» субстанции, то есть насыщенных углеводородов. Кислород при температуре  $+40\text{ }^{\circ}\text{C}$  становится свободным и высокоактивным, в то время как карбоны неактивны под давлением и влиянием высокой температуры.

Под действием взрыва всегда появляется вихревое движение (турбулентция), которое затем провоцирует уменьшение скорости вращающейся субстанции, что в свою очередь приводит к кавитационным явлениям (коррозия корабельных гребных винтов или лопастей турбин), особенно когда в устройстве центро-

Имплозия — это биохимическая реакция, идущая с равномерной скоростью, в ходе которой под влиянием низких давлений действующая сила увеличивается на квадрат скорости потери тепла.

Причина имплозии — внезапное связывание кислорода, который становится пассивным по мере уменьшения тепловой энергии и в таком состоянии поглощается карбонами (органическими соединениями), которые активны при температуре  $+4\text{ }^{\circ}\text{C}$  ( $+39,2\text{ }^{\circ}\text{F}$ ). Однако необходимо механическое расщепление кислорода до атомарного состояния.

Под действием имплозии молекулы упорядочиваются в радиально-осевом направлении, таким образом, вектор действия всасывающей силы тоже направлен по оси, около оси же и наблюдаются наиболее существенные снижения тепла и давления. Благодаря этому вовлекается, концентрируется и связывается (эмульгируется) кислород, прово-

бежно движется вода из стаявшего снега или ледника. В этих случаях происходят обратные реакции, которые, как микроскопические взрывы, оказывают разрушительные эффекты. Скорость взрывов может быть в тысячу раз выше, чем нормальная скорость сгорания, что объясняет увеличение в квадрат скорости роста температуры. Также она влияет и на силу сопротивления.

*цирующий диамагнетизм. Это — точная противоположность силы атомного воздействия, известной как электричество. Под действием имплозии получается бездетонационный обратновсасывающий эффект в области ядра, который провоцирует эмульсивные процессы, а именно связывание кислорода, который становится тем более пассивным, чем ближе к центру воронки. Результат — сжатие периферической массы, выпуск текущей субстанции за пределы воронки, возрастание скорости самозакручивающегося вещества без увеличения силы трения. Скорость вращения при этом увеличивается на квадрат скорости падения температуры.*

## Новые аспекты электромагнетизма

### Магнетизм — электрицизм

14 июня 1948 г., журнал «Implosion», № 123, с. 18—23

Магнетизм и электрицизм — это две противоположные метафизические формы энергии, которые регулируют процессы жизни и смерти и которые присутствуют в каждой твердой, жидкой, газообразной массе (материи) в аллотропном латентном переходном состоянии. Они ожидают решающего эволюционного импульса, чтобы трансформироваться в оживляющие высококачественные энергии или низкосортные, регрессирующие. В первом случае роль медиатора (*лат. mediator* — посредник) играет магнетолитическая диссоциация, во втором — электролитическая.

Мнение о том, что магнетизм — пассивный и не представляющий никакого интереса побочный продукт электрицизма, превалирует только потому, что никто пока не осведомлен о существовании типа движения, которое провоцирует формирование высококачественных форм энергии. Также пока что никто не осведомлен о существовании связанных динамических форм, с помощью которых латентные биполярные динагены и их транспортная среда могут быть ускорены естественным образом так, что в соответствии с уравнением  $F=ma$  сила, ответственная за увеличение вещества и качественное улучшение (облагораживание), увеличивается, и с ее помощью образуются относительно высококачественные формы энергии.

Эта особая форма движения, неизвестная пока современной науке, может намагничивать трехполюсную массу

воздуха или воды вплоть до максимума — до 36% — фактически бесплатно. Чтобы это осуществить, требуется особым образом сконструированный профилированный аппарат из соответствующих сплавов, который будет содействовать развитию эволюционно прогрессивной энергии. Сила ее возрастает пропорционально центростремительной скорости вращения. Благодаря этому процессу возможно эффективно и без затрат преодолевать физический вес и тупость умов.

Следовательно, магнетизм — это форма левитизма, креативная метафизическая противоположность электрицизму, который является декомпозитивной формой энергии. Она приводит в действие гравитизм, или физический или ментальный недуг (омертвление).

Следует сделать пояснения по отношению к последующим высказываниям: с объективной точки зрения любая материя — это трехполюсный продукт движения, в которой низкосортные концентрации динагенов, то есть высокосортные квалигены в доэволюционном состоянии (здесь это относится к молекулам витаминов), присутствуют в аллотропных (полиморфном: твердом, жидком и газообразном) состояниях.

Эти концентрации неощутимой материи — бактериофаговые пороговые конформации (ни корпускулярной, ни метафизической природы), в которых во взвешенном состоянии присутствуют противодействующие энергетические формы (о них говорилось вначале). Они слегка вибрируют в жидких и газообразных средах, находятся в колеблющемся состоянии равновесия. Следует сказать, что они обладают слишком большой левитационной силой, для того чтобы притягиваться, и слишком большой низкокачественной массой, чтобы левитировать самостоятельно. Их внутренние процессы движения поддерживаются окружающими температурными различиями. Правда, температурных градиентов недостаточно для того, чтобы определить судьбу этих пороговых субстанций, так как они постоянно колеблются.

Решающее значение здесь имеет *il ritmo motore*: Это таинственный движущий импульс, который Леонардо да Винчи тщетно искал всю жизнь, дабы заставить работать *il ritmo motore*, органическую машину, так, что стремящаяся к первоначальному природному движению Жизнь могла принять свой естественный курс.

Этого можно достичь при помощи ритмического двигательного процесса — взаимодействия между компонентами (вспомогательными силами) давления и всасывания, которое активируется таким способом, подобно тому, как это происходит в природных процессах. Кстати, всасывание, которое формирует дающий силы импульс, превосходит по своему влиянию провоцирующее утомление давление.

В этом случае магнетизм, левитирующая, жизнеутверждающая и относительно высококачественная форма энергии, пробивается и выходит из динагенных капсул — витаминных молекул.

Сегодня в гидравлических и динамических машинах продуцируется обратный импульс, независимо от того, транспортные ли это средства или генераторы тепла или света. Там, где должна преобладать сила всасывания, они позволяют преобладать силе давления, что оказывает пагубный эффект на движущуюся массу.

Для того чтобы дать читателю некоторое представление о далеких последствиях этого ужасного непонимания процессов движения, следует рассказать немного о том, каким образом могут быть добыты различные виды энергии.

Энергия почти в чистейшем своем состоянии может быть получена, когда любая данная масса (воздуха или воды) вращается со скоростью выше скорости звука. В результате этого процесса низкокачественные и высококачественные формы отделяются друг от друга, и последние облагораживаются через магнетолитические (формативные) цепные реакции. Это провоцирует образование в субстанции противодействующих<sup>1</sup> энергетических форм,

---

<sup>1</sup> Это, по-видимому, относится к энергетическим формам, которые возвращаются к физическому состоянию в контрасте с тем, что вызывает образование энергетических форм метафизических измерений.

которые увеличиваются благодаря репродуктивному эволюционному потенциалу.

Все системы технического, динамического и гидравлического движения вызывают диссоциацию по радиусу от оси трехполюсных масс воздуха или воды, благодаря которой значение давления, генерирующее низкосортные формы тепла, возводится в квадрат центробежной скорости вращения. Результат — электролитические диссоциативные процессы, в то время как кислород становится свободным, униполярным и высокоактивным и потребляет и усваивает карбонаты («сладкую» материю), которые становятся пассивными под влиянием тепла.

Абсолютно противоположный процесс происходит тогда, когда преобладает или доминирует присасывающий компонент. Просто всасывание, которое продуцирует высококачественное охлаждение, увеличивается пропорционально скорости вращения. Этот облагораживающий эффект может быть создан только тогда, когда трехполюсная масса вращается по направлению от радиуса к центру на высокой скорости вокруг собственной оси.

Эта биотехническая система ускорения масс производит восходящий магнитный поток, чья левитативная и формативная сила возрастает на квадрат радиально-осевой вращательной скорости (см. рис. 14) в сконструированных естественным образом машинах из особых сплавов и определенной формы. Такой способ пока никому не известен и никем не используется. Повсюду господствует примитивный уровень знания и низкокачественные технологии.

Потому для нас не должно представлять интереса мнение любого, пусть даже самого уважаемого эксперта, поскольку никто из них не знает о существовании природных процессов развития, а верит формулировкам твердых непоколебимых законов, которых никогда не существовало в природе.

Здесь нет никакого закона о сохранении энергии, никаких термодинамических или иных уравнений, и потому нет никакого закона о непреодолимой гравитации. Все, что необходимо, — это только ускорить массу обычного воздуха

или воды так, чтобы генерировать восходящий магнитный поток. Он обладает силой, которая имеет колоссальное значение в природе, так как поддерживает весь земной шар в состоянии колеблющегося равновесия. Его циклоидально-спиральное вращение вызвано и создано и поддерживается восходящим ротационным затягивающим левитативным течением. Посредством магнетолитических диссоциативных процессов это движение ур-продуцирует оживляющую, первоначально движущуюся, формообразующую энергию из отмершей плодородной материи — энергию, которая провоцирует таинственные, неизведанные процессы произрастания и развития и качественного улучшения (облагораживания). Другими словами, она ответственна за естественное самообновление и перерождение и развитие всего, что летает и ползает по Земле.

Сейчас эта формативная, левитативная, преумножающая и облагораживающая сила не только подавляется, но и через обратную форму ускорения масс трансформируется в декомпозитивную форму энергии, которая разрушает эволюционно зрелую сырьевую материю. Просто потому, что воздух, воду заставляют двигаться от центра, а не от радиуса к центру, — все думают, что останки земной формы распадаются в пыль и прах и никак не трансформируются. Так, никто не обратил внимания на то, что формативные субстанции были бездумно разрушены или сожжены для производства низкокачественных энергий, температур, света. Творя это, люди буквально трудятся в поте лица, обрекая себя на смерть.

Последствия будут столь ужасающими, что единственное, что еще можно сделать известным, — это открыть для себя истину, которую, как воспел поэт, так хитро замаскировали, что ее совсем не просто понять простым людям. Те, кто наивно внимает ученым, продолжает пребывать в заблуждении. Потеряв способность рассуждать самостоятельно, они не чувствуют, что с каждым днем теряют свой хлеб, идут по дороге навстречу нищете, неся с собой псевдознания, полученные на университетских скамьях. Они становятся жертвами слабоумия. Требуется много времени, что-



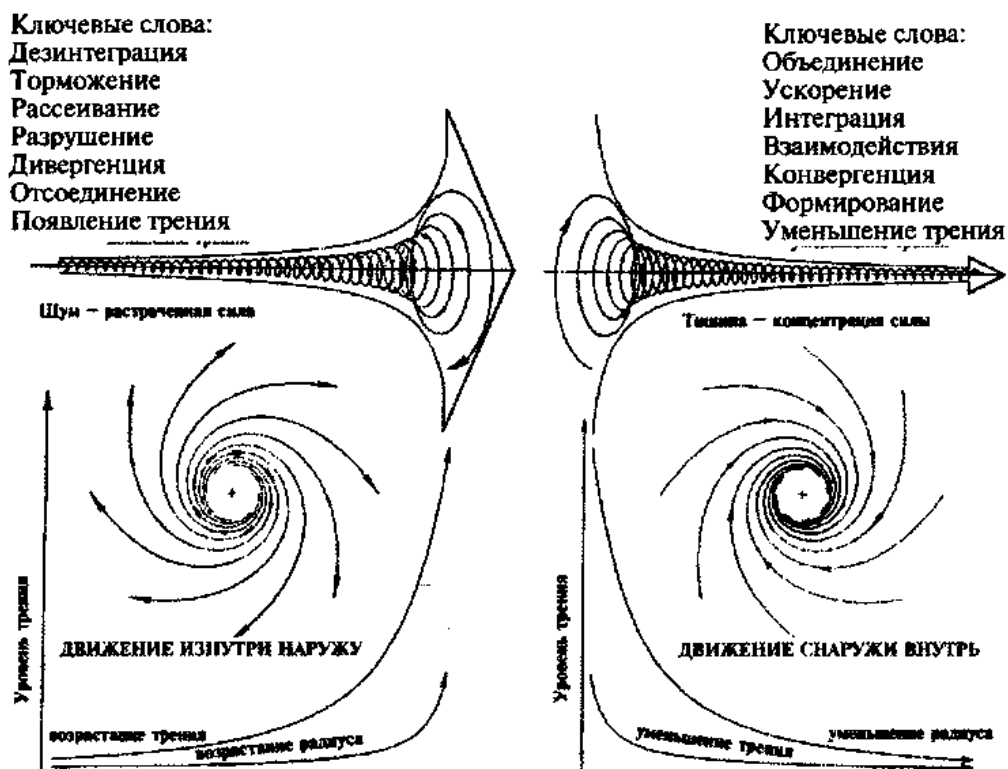

**Рис. 14. Сравнительный анализ движения от центра (изнутри — наружу) и радиально-осевого (снаружи — внутрь) движения**

бы вернуть себе внутреннюю интуицию и возвратиться в лоно матери-Природы.

Вывод из всего этого следующий: мы должны научиться заводить ур-силы, как часы, — по часовой стрелке от оси. Однако ур-силы, которые управляют естественными процессами, должны быть доведены до радиально-осевого движения, только так возможно заставить превалировать силы всасывания, рождающие левитизм — восходящее течение магнетизма.

В реальности за последние 2000 лет происходили совсем противоположные процессы. Только лишь католическая церковь, пусть даже посредством символов, определила и сохранила естественную форму трансформации материи в метафизическую форму. А во всех сферах экономической и технической светской науки преподают и обучают противо-

положному. Вместо облагораживающего духа рождается демон в виде препятствующего развитию электрицизма. Это происходит так интенсивно, что даже планета, продуцирующая магнетизм через циклоидальное спиральное движение, не способна нейтрализовать всевозрастающее влияние разрушительных энергий, которые производят миллионы людей, поколение за поколением.

Значит, в будущем нам предстоит испытать множество природных катастроф. Некоторые катаклизмы мы наблюдаем и сейчас. Совсем по другой причине произошла катастрофа с Атлантидой — ее жители, наоборот, в отличие от нас, использовали формативные и левитативные энергии, но не сумели ими управлять. В результате целый материк был разрушен и снесен метафизическими присасывающими силами.

Нет никаких тепловых или кинетических балансов, а есть реактивная интенсификация провоцирующих развитие или убивающих развитие энергий; по мере того как будет продолжаться производство низкосортных форм, мы будем идти к социальному, экономическому, моральному, культурному кризису.

В связи с этим мы должны извлечь урок из обеих крайностей и сбалансировать обе формы движения и ускорения таким образом, чтобы в соответствии с хорошо известным уравнением  $F=ma$  интересующая нас сила  $F$  в форме преимущественно магнитных ионов постоянно обладала достаточным количеством левитативного богатства, обеспечивающего естественный рост и качественное улучшение, но в то же время действовала умеренно, дабы не спровоцировать недопустимый рост популяции.

**Магнетизм = функция левитизма =  
функция гравитизма**

Июнь 1948 г., архивы Шаубергера

Магнетизм и электрицизм являются функциями двух метафизических энергетических величин — левитизма и гра-

витизма, которые управляют процессами рождения и смерти всего сущего на Земле.

Эти противодействующие силы можно обнаружить *in statu nascendi* в любой твердой, жидкой и газообразной среде. Также они находятся в переходном состоянии наивысшего уровня в витаминных молекулах воздуха и воды, в ожидании высвобождающего движущего импульса, чтобы трансформироваться в жизнеутверждающие магнитные или в преимущественные жизнеотрицающие электрические энергосодержащие концентраты (ионы). Силы, которые участвуют в этих процессах, находятся в соотношении 96:4. Доминировать может либо формирующая созидательная сила, либо ее разрушающий оппонент. Любая третья сила, которая тоже участвует в процессе и находится в концентрации менее 4%, создает сопротивление, необходимое для всех типов движения. Все предопределяется действием магнетолитических и электролитических процессов диссоциации. Оба энергетических процесса одинаковы по силе влияния, но различны по характеру.

Долго господствовало мнение о том, что магнетизм является скрытым и более или менее бездействующим побочным эффектом электрического потока. Потому, что было неизвестно о существовании высококачественной формы энергии, способствующей сотворению. Также неизведанной является форма, в которой это движение действует, — так называемый «нормальный профиль».

До настоящего момента мы знали только о том, как использовать электрический поток для производства низкокачественной силы, температуры (тепла) и света. Магнетизм, пожалуй, самая ценная и необходимая формативная сила, была отнесена к классу вспомогательных, годных лишь для того, чтобы обеспечивать сопротивление. Легко понять, что это значение сопротивления движению возрастает на квадрат начальной вращательной скорости, которая и производит его. Это влияет на развитие метафизических потоков, которым для ускорения требуется одновременное и пропорциональное возрастание сопротивления. Потому «коронванный» закон (закон о сохранении энергии) является оши-

бочным, поскольку предположительно бездейственное магнитное сопротивление может быть трансформировано в магнитный поток действенной силы и, наоборот, пагубный электрицизм может превратиться в ранее описанную вспомогательную силу (сопротивление). Репульсатор (рис. 24—26) и репульсин (рис. 30—33) — средства, которые могут помочь достичь этого.

Радиально-осевое движение и особая форма машины являются решающими факторами в производстве магнитного потока. При сочетании этих двух факторов можно разделить трехполюсную массу, разгоняя ее по продольной оси таким образом, что в соответствии с уравнением  $F=ma$  получается качественный концентрат, до 96% состоящий из магнитно-заряженных ионов. С помощью этого концентрата можно производить энергию в соответствии с уравнением  $E=mc^2$ , она будет способствовать процессам органического синтеза.

В этом процессе также имеет большое значение сопротивление электрического поля, которое ответственно за конденсацию высококачественной материи, необходимой для физического обособления и изоляции каждой энергетической формы в процессе синтеза. Наиболее важным аспектом процесса магнетолитической (формативной) диссоциации является то, что не развивается никаких низкосортных форм тепла в процессе реструктуризации, напротив, производятся прохладные (освежающие) температурные формы.

Использование этого процесса могло бы принести большую пользу экономике и промышленности, магнетолитическую диссоциацию следует непременно использовать для генерации энергии. Естественный процесс распада — один из тех, в которых разлагающаяся материя охлаждается тем быстрее, чем сильнее ускорение по продольной оси, вызывающее возрастание частоты ритмического диссоциативного движения (возрастание частоты связано с хорошо известным взрывным (эксплозивным) эффектом).

Я могу с уверенностью сказать следующее.

Ни один из современных деятелей науки не может объяснить или понять квинтэссенцию природы движения. С

естественно-научной точки зрения движение должно рассматриваться как периодический метаболический процесс между охлаждающим (освежающим) всасыванием и истощающим (парализующим) давлением, другими словами, между противоположными явлениями. В зависимости от того, какой компонент преобладает, на Земле рождается разрушающая или креативная сила, которая будет действовать соответственно вдоль продольной или поперечной оси.

В естественном формирующем направлении ускорения, которое должно быть направлено вдоль продольной оси (центростремительно), так называемый электрицизм становится необходимым абсолютно для всех видов движения противодействием. И по мере того как возрастает скорость, соразмерно увеличивается это противодействие, чтобы обеспечить поле сопротивления для ускоряющейся материи. Фактическая потеря формативной энергии в связи с этим составляет до 4%, то есть оставшиеся 96% высвобождаются и всасывают работающий механизм и часть среды, которая его окружает. Иначе говоря, начинают работать силы притягивания и присасывания, заставляющие механизм подниматься вверх.

В случае, когда ускорение происходит в неестественном, дегенеративном направлении (по поперечной оси, то есть центробежно), в роли противодействия выступает левитизм. По сравнению с электрицизмом, здесь он обеспечивает гигантское сопротивление формирующей силе, величина его возрастает по мере ускорения нисходящего потока электрицизма (гравитизма). Здесь суть происхождения неверного представления, что во всех видах движения сопротивление возрастает на квадрат начальной скорости. На самом деле это происходит лишь тогда, когда массу заставляют двигаться технически, гидравлически или динамически<sup>1</sup>, то есть по направлению от оси к краям радиуса (центробежно), а значит, неестественно. Если любую данную массу заста-

---

<sup>1</sup> Об этих терминах Виктор Шаубергер говорил в пренебрежительном тоне, потому как считал эти различные научные дисциплины далекими и чуждыми природным процессам.

вить двигаться центростремительно, то восходящий магнитный поток, левитизм, возрастает за счет дезинтегративного (деструктивного) электрицизма (гравитизма), и таким образом поток естественных формативных и левитативных сил интенсифицируется пропорционально начальной (радиально-осевой) вращательной скорости. С помощью этого типа движения, которое, конечно, возможно получить только при помощи машин особой формы и конфигурации, коэффициент полезного действия в процессе работы может достигать 96%. Теряется только 4% исходной энергии в процессе создания сопротивления движению, как того требует природа.

Нельзя поспорить с тем, что современная наука, которая основана на слишком примитивном знании, извлекла исключительную пользу из интенсифицирующего давление, калечащих развитие видов движения и деспотических форм, никоим образом не относящихся к природным. Она полностью пренебрегла формативными компонентами силы присасывания, которые действуют оживляющим (охлаждающим) путем. Наука создала даже сверхдегенеративные и разрушительные силы в ущерб реактивным формирующим. И чем стремительнее мы развиваем сегодняшние технологии, тем быстрее мы движемся по направлению к глобальному кризису. Таким же образом истощается сила почвы, ведь природные силы вырождаются из-за нынешних способов работы, движения, ускорения.

Чтобы выйти наконец из замкнутого круга, преодолеть стену непонимания, следует как можно подробнее объяснить концепцию «масс». Под словом «масса» подразумевается продукт трехполюсного движения. Это то, что получилось в результате загустевания элементарных частиц, которое провоцирует движущая сила, латентная в нейтральной транспортной среде и действующая при определенных обстоятельствах как сопротивление возможному внутреннему движению (вибрации).

Взаимодействие — то есть внутреннее движение — возможно только при наличии как бы «дремлющего» внутреннего сопротивления. Его сила пропорциональна скорости

взаимодействий. Будь все устроено по-другому, то расширенный продукт взаимодействия не смог бы концентрироваться и упорядочиваться в атомную структуру (решетку).

Теперь кратко разъясним суть внутренних взаимодействий: если трехполосная масса (положительная, отрицательная и нейтральная),двигающаяся в осево-радиальном направлении, расщепляется усиливающими давлением и, соответственно, температуру динамическими влияниями, то высвобождается опасный для развития кислород, униполярный и настолько активный, что связывает и усваивает плодородную материю, которая в результате становится пассивной и бездейственной. «Сладкая» материя здесь — это необходимая креативная плодородная субстанция. Конечный продукт этих диссоциативных процессов — электрически суперзаряженные ионы, чья начальная декомпозитивная сила может быть активизирована на 96% через центробежную скорость.

С другой стороны, если структура трехполосной массы расщепляется под воздействием уменьшающих температуру влияний, то истинная креативная («сладкая») субстанция будет подвергаться охлаждению. В этом случае ее формативная левитативная сущность высвободится, станет униполярной и настолько высокоактивной, что свяжет, употребит и усвоит весь кислород, который под этим «иным» динамическим влиянием станет пассивным. Конечный продукт магнетолитической диссоциации — преимущественно магнитно-заряженные ионы, чья первозданная формативная и левитативная сила, которая, как многое в природе, воспринимается как побочный эффект, интенсифицируется на 96%. Насыщенные левитативной силой ионы засасывают худшую по качеству материю. Одновременно просыпаются элементарные ур-силы и начинают действовать и сталкиваются с естественными и потому высококачественными концентрирующимися и конденсирующимися формами тепла и света, двигая их в противоположном направлении. Концентрация и конденсация частиц, застывающих под действием высококачественных противодействий, и есть то, что мы называем «рост» (см. рис. 15).

Теперь нам понятно, что масса (материя) — продукт ускорения. Качество массы увеличивается соразмерно количеству необходимых продуктов диссоциации (продуктов взаимодействия двух основных субстанций), то есть растворенных витаминных молекул. Когда их достаточно много, материя способна к самостоятельному восходящему течению, уже не тяготеет вниз; она щедро одарена левитативной



**Рис. 15. Процесс физического роста**

силой. Израсходовав эту силу, она потребует лишь легкого охлаждающего бодрящего импульса. С его помощью она трансформирует массу облагороженной материи в относительно совершенное состояние, лишенное тепловой и световой энергии.



Достаточно незначительного, повышающего температуру материального или физического осево-радиального импульса, чтобы преобразовать дремлющую энергию этой материи в мощную разрушительную энергию, по значению пропорциональную силе импульса. Так, например, высвобождается молниеносная отдача в виде ионного потока, который с помощью элементарных ур-сил разрушает сопротивление, препятствующее его угасанию.

Не делая никаких исключений, современная наука (техника, гидравлика, динамика) поработила движущий импульс, который дает волю разрушительной силе. Страшно подумать, но ведь не существует ни одной машины, ни транспортного средства, ни электростанции, которые бы не использовали опасные для жизни центробежные импульсы. Точно так же действуют все механизмы в лесоводстве, сельском хозяйстве, также оперирующие запасами воды и воздуха. Все водопроводные станции и гидроканалы систематически требуют ремонта, поскольку их машины разрушаются не только губительным для развития движением, которое активизирует процессы электролитической диссоциации, но и служебными правилами. Если это неубедительно звучит, то я добавлю и то, что это разрушает нацию, цивилизацию, умы.

Силы притягивания тем активнее в процессе развития, чем больше содержание облагороженных магнетолитов (восходящих магнитно-суперзаряженных ионов), которые поднимаются ввысь, и чем больше количество менее ценных субстанций, вытесняемых высококачественными элементами, которые затвердевают. Зная это, можно самостоятельно регулировать магнетолитические диссоциативные процессы, нарастание массы и качественное улучшение продукта затвердевания, то есть роста.

Трудно это осуществить в противоположном случае, когда компоненты силы давления, которые продуцируют деконструктивные энергии, доминируют почти на 100%, то есть формативные (охлаждающие) компоненты присасывающей силы полностью вытеснены. Так обстоят дела сейчас, когда левитизм (поток магнетизма) практически не производится из-за глобальной нехватки самых необходимых

компонентов и условий для правильного развития. Все, что развивается и растет, содержит эмбрионы разрушения в каждом источнике, зачатке, семени, независимо от того, служит ли оно для производства тонкой энергетической материи или энергии самой по себе, живет жестокий демон, способный в любой момент продемонстрировать свою силу.

Случится это или нет — решает «il ritmo tovege», мощнейший движущий импульс давления или всасывания, он определит судьбу миллионов и миллионов людей.

Ни один ученый не может и не будет спорить с тем, что центробежное движение, смертоносный центробежный импульс, используется сейчас во всем на планете без исключения. Его влияние будет распространяться по мере того, как на всей Земле люди будут вовлекаться в процесс производства современных технологий, изо всех сил стараясь для своего неблагоприятного будущего. Парадоксально, но люди умудрились найти источник всех своих бед — регрессивный импульс в созревшей и готовой для развития качественной материи, и не только найти, но и повсеместно, в огромных количествах извлекать. Из-за электролитических процессов декомпозиции не могут вернуться к жизни плодородные метафизические концентраты, источники святой одухотворенной энергии, которая делает жизнь непобедимой, свободной и независимой.

## 5

# Природные свойства воды. Энергия водного потока. Использование воды в технике

*«На пересечении двух температурных градиентов высвобождается атомная энергия. От того, какой тип движения и какие сплавы используются в механизмах, зависит то, какая это будет энергия — формирующая или разрушающая».*

Виктор Шаубергер, журнал «Implosion», № 71, с. 12

*«При определении воды мы должны видеть четкие различия между двумя ее видами. То есть вода — это транспортная среда, которая содержит преимущественно отрицательно заряженные частицы (субстанции, движение которых гармонирует с земными частотами) либо преимущественно положительно заряженные частицы (субстанции, движение которых гармонирует с частотами воздуха). В первом случае частицы следует рассматривать как побуждающие к восходящему развитию геосферические компоненты, во втором — как побуждающие к нисходящему движению атмосферные компоненты. Первые облагораживают и сгущают высококачественные материи, то есть они служат для строительства левитативных сил. Последние служат для очищения атмосферы, содержащей взвешенное вещество, которое обладает очень маленькой массой и очень высокой долей левитативных сущностей и не может ни развиваться, ни исчезнуть. Эти пороговые субстанции могут быть трансформированы и облагорожены через циклоидальное спиральное движение. С практической точки зрения это возможно с помощью перемешивания с их транспортной средой (будь это воздух или вода). В результате происходит облазование сущностей, неспособных к дальнейшему развитию, но зато при этом благодаря пространственному разделению различных субстанций происходит обновление интенсификации разности потенциалов. Конечный результат — возрастание движущей силы. Это объясняет концепцию вечного движения в наиболее понятном ключе».*

Виктор Шаубергер, журнал «Implosion», № 71, с. 12

## Письмо Вернеру Циммерману

Из специального издания «Mensch und Technik», ч. 2, 1993, параграф 7.4

В рассматриваемом нами случае тепло изначально производится через трение. Это тепло немедленно абсорбируется водой, и в процессе создается физический вакуум, который увеличивает выход атомной радиации. Благодаря абсорбированному теплу свободный, растворенный кислород, все еще присутствующий в воде, становится активным, и появляющиеся геосферические лучи тоже становятся активными (этому способствует вакуум). Через столкновения между взаимопротивоположными, противонаправленными, возбужденными потоками излучения создаются предварительные условия для установления связей. Дитя будущего союза — органический или холодный свет.

Здоровое семя в плодородной почве приумножает себя; дает плоды. Семя растет, и его развитие и размножение происходят с помощью взаимопротивоположных влияний. Эти влияния — высокие формы организации, имеющие космическое происхождение. Субстанции, которые созревают, должны развиваться в одном из направлений. Когда внутреннюю структуру воды разрушают до атомарного уровня, тогда в водной субстанции образуются Н-субстанции<sup>1</sup>. Эти Н-субстанции полярны и усиливают свою полярность через внутренние взаимодействия. Каждая из этих субстанций — урдитя, которое втягивает в себя энергии и сущности и таким образом растет и набирается сил.

Положительные и отрицательные элементы, выделенные из воды, изолируются друг от друга. Малые количества углерода, присутствующие в низкокачественной воде, способствуют этому выделению, потому что они сами дематериализуются. Фос-элементы<sup>2</sup>, соединенные между собой солнечной радиацией, входят в горизонтальные потенциальные поля. Так они становятся высокоактивными, распро-

<sup>1</sup> Н-субстанция — термин для водородных или водородосодержащих субстанций.

страняются, и то, чего мы ожидали, становится реальным — образуется геосферический газ, который обладает охлаждающими свойствами.

Благодаря внезапному охлаждению углерод становится высокоактивным и подвижным. Происходит связь между высокоактивными фос-элементами и столь же активным углеродом. Суперзаряженный геосферический газообразный продукт, образующийся из этого союза, связывает водород благодаря новообразованному внутреннему вакууму и стремительно расширяется, охлаждается и конденсируется вокруг органического анода, чья верхняя часть преобразована в катод.

Посредством механической миграции этот преобразователь производит заряженную быстроохлаждающуюся газовую смесь. Снова становясь активным, этот газ с жадностью поглощается окружающим его атмосферным кислородом. Итак, О берет на буксир Н и С и тянет их за собой благодаря центростремительному движению. Здесь важно, происходит ли этот процесс при:

- 1) теплом;
- 2) холодном окислении.

В первом случае производится дополнительная вода. Во втором — дополнительная воздушная масса. В обоих случаях, однако, оба продукта растут и развиваются, и отсюда

---

<sup>2</sup> Не вполне ясно, что здесь имеется в виду, но, вероятно, этот термин обозначает какой-то вид биолюминесценции. Следующие три термина могут прояснить ситуацию.

Фосфор — вещество, обладающее способностью к люминесценции (то есть запасает энергию в основном из ионизирующей радиации и после высвобождает ее в форме световой). Если энергия высвобождается по прошествии короткого промежутка времени, вещество начинает сверкать.

Фосфор (*лат.* Phosphorus, P) — химический элемент. Атомный вес 30,9738. Атомный номер 15. Существует в природе в семи аллотропных модификациях, наиболее часто встречается красный и белый фосфор. Белый легко самовоспламеняется, светится в темноте, красный менее активен химически, ядовит. Элемент встречается лишь в связанном состоянии, в основном в фосфатах кальция. Необходим для жизни: фосфат кальция — главный компонент костной ткани.

Фосфат — соль фосфорной кислоты. Фосфаты используются в сельском хозяйстве в качестве удобрений для того, чтобы пополнить недостаток фосфора в почве.

продукты роста — множество побегов, которые дало одно семя. Чем лучше почва, тем изобильнее урожай.

Если имеет место производство воздуха, то вода остается в меньшинстве. В таком случае возрастание происходит за счет смеси газов, и четвертое измерение, которое возникает при этом, — движение в материальной форме. Из этого движения неизбежно происходит пятое измерение, то есть дух, продукт излучения. Дух может материализоваться. И наоборот, твердые, жидкие, газовые и газообразные субстанции могут таким же образом дематериализовываться. Желаете ли вы производить тот или иной продукт, вопрос лишь в правильном выборе вспомогательных процессов, в рациональном дозировании тепла или холода.

Каждый орган живого организма — это помощь или средство для создания и совершенствования какой-либо формы, которая требует различные типы вспомогательных энергий для того, чтобы эволюционировать. В своей наивысшей форме продукт развития, который полностью осуществил свои возможности, — многократное сочетание всех допустимых ур-форм. Оно обеспечивает биполярное напряжение, которое ослабляет сопротивление там, где это необходимо, и синтезирует таким образом желаемые формы. Вот причина феномена репродукции форм. Функции создания напряжения и ослабления напряжения выполняют тепло и холод. Конечная форма, таким образом, — продукт тепла или холода. Импульс создается экзотермическими и эндотермическими процессами в различных средах. Вместителище для зарождения новой жизни — яйцо.

Радиация — это биполярное единство, ур-информация, которая преобразовывается в протеины. Поскольку информация тоже биполярна, образовывается внутренняя среда и оболочка. Энергия, эволюционирующая внутри оболочки, также биполярна. Воздействие тепла дает рождение форме, а холод — дематериализации. Дематериализация — движение элементарных частиц, а рождение — формирование оболочек, которые порождают душу и позволяют расти телу.

## Облагораживание воды

Леонштайн, 25 мая 1945 года, журнал «Implosion», № 124, с. 59—61

Каждое божье творение на Земле, будь это человек, растение, животное, минерал или металл, обладает индивидуальными свойствами и предрасположенностями, а следовательно, особым предназначением в природе. Оно состоит в том, чтобы передать своему потомству все самое лучшее, самое необходимое для дальнейшего совершенствования и адаптации к условиям окружающей среды.

То же касается и воды. Очень важно знать ее природу, свойства и способность к прогрессивной трансмиссии, чтобы достичь как общего, так и индивидуального качественного улучшения через ее облагораживание.

Что собой представляет вода? Откуда она появляется? И куда она исчезает? Не сосчитать ученых, изучавших эти вопросы. Не так давно профессор Герлах из Мюнхена заявил, что вода — это непостижимая тайна, ее происхождение и причины исчезновения остаются загадкой.

Старое изречение гласит: «Жизнь берет начало в воде». То есть вода — истинный источник жизни, и этой причины достаточно для того, чтобы приступить к ее тщательному изучению.

Другое изречение гласит, что «движение — жизнь». Поскольку известно, что без смерти не было бы и жизни, то, по логике, должны существовать две формы движения. Одно — производящее жизнь, и другое — создающее предпосылки для этого. Два абсолютно разных типа движения имеют разные функции: одно создает «физическое» воплощение жизни, другое подготавливает материю к этому, регулируя метафизические трансформации и провоцируя процессы, через которые рождается жизненная форма.

Любой процесс образования требует «удобрений» — питательных веществ, которым, в свою очередь, требуется дезинтеграция первородных ур-форм. Для того чтобы узнать, что же такое движение, нужно посмотреть на свободно ниспадающие капли воды, испускающие в вертикальном и го-

горизонтальном направлении энергетические потоки. Сила его составляет, согласно измерениям электрометра, приблизительно 12 000 вольт-семян. Я назвал их семенами потому, что они своего рода водяные эмбрионы в энергетическом состоянии. Они высвобождаются, когда капля воды просто падает с высоты 20 см (8 дюймов). Конечно же, чтобы точно измерить электроемкость, требуется специальное оборудование. Мы не будем сейчас отвлекаться на его описание, иначе отдалимся от предмета нашего разговора.

Итак, если горизонтальный поток энергии извлечь и провести через вакуум-провод, то на его внутренней поверхности появится интенсивно пульсирующее кроваво-красное свечение. Если же этот поток энергии провести в стеклянную колбу, в которой находится насыщенный кислородом воздух, то появится такое же число водяных капелек, сколько вольт-семян было в одной капле. Вот мы и увидели таинство рождения воды и определили движение, благодаря которому это происходит.

Движение свободно падающих водных капель называется циклоидально-спиралевидным, естественным образом текущая вода движется как бы завихряясь, дугообразно. Горизонтальная эмиссия динагенов связана со спиральной конфигурацией изгибов, их поперечный радиус воздействия расширяется вниз по продольной оси падения.

Вертикально распространяющаяся форма энергии, которая в вакуум-проводе продуцирует интенсивный ослепляющий свет — солнечная энергия *in statu nascendi*, — также описывает циклоидально-спиральные изгибы, но их поперечный радиус уменьшается. Чем быстрее падают капли и чем выше на продольной оси расположен вакуум-провод, тем ярче и интенсивнее свечение. Чем дальше находится вакуум-провод от источника горизонтально испускающейся энергии, тем темнее кажется кроваво-красное сияние. Если плотную изолирующую массу, обладающую преломляющими свойствами, такую, как, например, парафин, расположить вокруг этого лучистого энергетического потока, то под влиянием атмосферного света и тепла образуется позитивно



заряженная вода. Без света и тепла происходит то же самое, только вода получается отрицательно заряженной.

Теперь мы не только являемся наблюдателями процесса рождения воды, но и знаем условия, определяющие, так сказать, «пол будущего ребенка». Из всех этих экспериментов можно сделать вывод, что мы открыли способ образования воды — земной крови любого качества, любых свойств, и польза этого открытия более чем очевидна. Скоро отпадет необходимость в трубопроводах, но тем не менее свежая облагороженная вода будет доступна и в жарких пустынях, и вообще везде, где ощущается острая нехватка пресной воды. Это решит проблему обеспечения жизненным пространством возрастающей человеческой популяции.

Качественная вода — качественная жизнь. Плохая вода — плохая жизнь. Нет воды — нет жизни. Это аксиомы, простые и понятные, здесь комментарии излишни. Следует лишь упомянуть, что производящий и облагораживающий воду аппарат уже является действующим и находится на фабрике Рудольфа Зайтлингера.

Если не прерывать работы и исследования в этой области, можно будет решить проблему питания, поднять сельское хозяйство. Это будет большой подмогой для проигравшей войну Германии и других стран мира, понесших колоссальные потери. Не использовать сейчас раскрытый секрет природы было бы несомненным преступлением со стороны чуждых природе политиканов.

### **Сплавление тяжелых материалов, не способных держаться на поверхности воды, по каналам с двухпоточным спиралевидным течением (применение вихревых технологий на практике)**

Вена, июль 1939 г., архивы Шаубергера

В 1933 году компании Alpine-Montan было сделано предложение доставить железорудное сырье в Донавиц, причем не по текущей цене 3,50 шиллинга за тонну (такая расценка

за транспортировку по железной дороге), а по 0,30 шиллинга, с помощью трубы (сплавного лотка) с двухпоточным спиралевидным течением (см. рис. 16).

Сначала их это рассмешило. Никто не мог поверить в то, что тяжелая руда плотностью 1,9 (плотность воды 1,0) не опустится на дно трубы, не разнесет ее, а спокойно поплывет в нужном направлении. Идею хором провозгласили безумной.

Чтобы опровергнуть это, для пробного запуска были изготовлены трубы длиной 64 метра и внутренним диаметром 27,5 см (11 дюймов). Под уклоном 1% руда и булыжники с размером частиц до 10 см (4 дюймов) в диаметре устремлялись вниз по трубам. Эксперимент проходил в Кохлебене. Чем круче был уклон, тем эффективнее была транспортировка.

Специалисты из Alpine-Montan, а вместе с ними и министр сельского хозяйства вынуждены были признать, что руда, камни, уголь — в общем, ископаемые, которые намного тяжелее воды, беспрепятственно уносились течением, не касаясь при этом стен труб.

Скорость движения руды была столь высока, что в кристально чистой воде нельзя было даже усмотреть прохождение больших кусков руды через оконца, сделанные в трубе для наблюдения. Даже на выходе было практически невозможно различить камни, которые вытекали одним сплошным стремительным потоком.

Чтобы установить точное значение скорости транспортируемого материала и то, как он движется, к концу трубы была прикреплена металлическая сетка.

После этой наглядной демонстрации нам сообщили, что количество руды, доступной для транспортировки, ежемесячно уменьшается и в будущем будет невыгодно строить второй такой же трубопровод рядом с существующей железной дорогой, поскольку, возможно, вообще понадобится закрыть домны и временно приостановить бизнес.

Из-за ухудшающейся экономической ситуации дальнейшие работы были прекращены.

**ПОПЕРЕЧНЫЙ РАЗРЕЗ  
ТРУБЫ С ДВУХПОТОЧНЫМ  
СПИРАЛЕВИДНЫМ ТЕЧЕНИЕМ**



**Рис. 16. Поперечный разрез трубы с двухпоточным спиралевидным течением<sup>1</sup>**

<sup>1</sup> Весьма любопытен отрывок из книги «The Australian Wood Pipe Company» («Австралийская компания по производству деревянных труб», с. 21, издано приблизительно в 1910 году), в котором говорится о пропускной способности деревянных труб. «Доказано, что гладкообструганная древесина имеет самый низкий коэффициент трения по сравнению со всеми материалами, которые когда-либо использовались для транспортировки воды. Было проведено множество экспериментов с потоками воды в различных видах труб при различных условиях. В течение нескольких прошедших лет Министерство сельского хозяйства Соединенных Штатов проводило целую серию экспериментов по исследованию потока воды в трубе из деревянных планок. Результаты описаны в Бюллетене № 376. Особое внимание заслуживают сделанные выводы». Выводы: «Проведенные на данный момент исследования не доказывают, уменьшается или увеличивается пропускная способность деревянных труб с возрастом. Но любая деревянная труба пропустит примерно на 15% больше воды, чем десятилетняя, отлитая из железа, и на 25% больше, чем двадцатилетняя железная труба». В заключении описания правительственных экспериментов сказано, что пропускная способность деревянных труб выше, чем у металлических, на 15—25%. Есть и дополнительное преимущество: «На протяжении всего срока службы деревянная труба остается чистой, гладкой, в ней не накапливается осадок».

Сейчас постепенно возрождается интерес к этому способу транспортировки, несмотря на то что он кажется чересчур нетрадиционным.

Известно, что некоторые реки не только выносят свои тяжелые осадки в море, и, несмотря на сопротивление тяжелых масс морской воды, довольно далеко. Скопления таких осадков формируют мысы.

Реки, температура воды в которых повышается по мере продвижения по течению, накапливают осадки, заиливают свое русло, формируют дельты таким образом, что вместо новой сухой земли создаются заболоченные ландшафты.

Причины уменьшения и исчезновения тяговой силы и пропускной способности нужно искать в характере природного течения, в его конфигурации.

Источник любого движения — разница потенциалов. Если их не удастся сохранять на протяжении всего пути, который проходит вода, ее кинетическая энергия убывает, и осадок скапливается не там, где нужно. Так появляются новые берега.

Излучина, или меандр, для воды — как люлька. Благодаря колебаниям, покачиваниям и закручиванию воды происходят атомные трансформации во внутренней структуре, существование которых ученые упустили из внимания.

Выпрямление речного русла для укорочения пути, по которому проходит вода, для ускорения ее течения и изменения геологического градиента приводит к появлению большого количества донных отложений. Это заканчивается сглаживанием геологического градиента, расширением русла, потеплением воды и обмелением реки<sup>1</sup>.

Потеря энергии реки при нагревании до +22 °C (+72 °F), если расход воды составляет около 500 м<sup>3</sup>/сек, будет равна 45 миллионам киловатт, то есть 57 миллионам лошадиных сил в секунду.

---

<sup>1</sup> Благодаря увеличению количества испаряющейся воды из-за увеличения площади поверхности испарения, а также потому, что вода уходит из-за просачивания в почву из-за смещения вниз аномальной зоны с температурой +4 °C (+39,2 °F).

Эта энергия условно должна считаться латентной. С одной стороны, она теряется из-за изменения природной формы течения, с другой — ее можно извлечь путем использования биодинамической<sup>1</sup> формы. Тогда вновь возрастет сила тяги и расход воды. В вышеописанной трубе они начинают действовать вдоль центральной оси. Здесь вода уплотняется неравномерно<sup>2</sup>, поскольку содержащийся в ней газ превращается в связанные динагены. В результате центральный поток устремляется с возрастающей скоростью.

С другой стороны, естественно текущая вода генерирует препятствующие движению газы.

В запатентованной трубе с двухпоточным спиралевидным течением периферические водные массы, образующиеся вокруг центрального потока, закручиваются внутрь и вокруг себя. Появляется разность потенциалов между водой периферической и водой центральной, что ведет к ускорению потока из-за возбуждения и облагораживания биодинамически движущейся воды.

Использование такой формы движения может рассматриваться как восстановление фундаментальных природных процессов. Естественное движение оживляет воду, иное — приводит к ее смерти и исчезновению.

Раскрытая тайна воды подтверждает тот факт, что процессы органического синтеза происходят в естественно текущей воде, в обратном случае происходят процессы органического распада. В первом случае вода качественно улучшается за счет возрастания латентной энергии.

Сейчас не стоит подробно объяснять, почему так происходит, иначе мы слишком сильно отклонимся от темы. Достаточно сказать что, вода, проходящая через такую транспортную систему, является идеальным регулятором режима

---

<sup>1</sup> Термины «динамика» и «биодинамика» Шаубергер намеренно отделяет друг от друга, чтобы подчеркнуть разницу между современными гидравлическими и естественными природными формами течения.

<sup>2</sup> Вода уплотняется неравномерно потому, что некоторое количество газообразной массы превращается в динагены, а оставшаяся вода становится более плотной и тяжелой за счет охлаждения. Несмотря на то что в целом температура понижается, в периферических течениях она теплее, чем в центральном.

водотока, поскольку огромная энергия, произведенная за время прохождения воды в трубе, восстановит нехватку кинетической энергии реки.

Можно не только сэкономить какое-то количество марок на транспортировке руды и полезных ископаемых. Можно в то же время улучшить состояние многих крупных рек, сделать их воду живой, свежей, здоровой.

### **Сжижение угля при помощи охлаждающих потоков**

Вена, май 1941 г., журнал «Implosion», № 121, с. 37—47

Известно, что бесплодие, отсутствие способности воспроизводить потомство встречается не только у людей, но и у животных, даже у растений. Причиной этого часто бывают органические нарушения. Иногда это случается, когда какой-нибудь старый осел захочет вмешаться в естественный ход эволюции.

Бесплодие, однако, может быть не только половым, но и интеллектуальным. Ограниченные люди, без творческой жилки, без интереса ко всему новому, тоже в каком-то смысле бесплодны. Существует масса проявлений этой болезни в обществе: глупость, идиотизм, безумство, в конце концов равнодушие.

Безумен тот, кто в живом организме планеты сверлит шахты и скважины, чтобы добыть уголь и нефть, затем перегоняет и выжимают выгоду из полученного топлива, сжигая его на земле, в воде и в воздухе. Из-за этого нарушается естественный жизненный цикл полезных ископаемых. То, что скрыто от нас в земле, еще не созрело, еще не готово к тому, чтобы приносить пользу, не способно к репродукции. Глупо пытаться перемудрить природу. Зарабатывая на жизнь, изымая из нутра земли богатства сегодня, люди не задумываются о том, что ждет их детей в будущем. Существует такой тип людей, называемых химиками, они занимаются тем, что придумают, как производить продукты ферментации, не

принимая во внимание динамические процессы в природе, благодаря которым существует способность к репродукции, к прогрессивной эволюции. Все, что обладает такими свойствами, образовалось благодаря природным формам движения, благодаря разнице температур, которые способствуют метаболическим процессам. Те, в свою очередь, провоцируют органический синтез.

Сегодня никто толком не знает, что подразумевается под термином «продукт органического синтеза». Здесь тоже, как и везде, есть различия. Это замечательно, и вот по какой причине: без разности зарядов, без разности потенциалов не было бы абсолютно никаких форм движения — словом, не было бы эволюции.

Генерация, или ур-провоцирование этих различий в механизмах, позволит смоделировать и воплотить бесчисленные варианты эволюционного пути.

Нас интересуют способы создания движущей силы и газов-вытеснителей, которые бы не сторали, не пахли, не создавали много шума в процессе работы.

Жизнь — это, без сомнения, битва. Люди тоже неутомимые борцы, свято верящие в то, что они способны победить и одурачить природу, мнящие себя великими хитрецами и искуснейшими изобретателями. А ведь, если посмотреть правде в глаза, люди — всего лишь несчастные существа, постоянно подвергающие свою жизнь опасности, так как выбрали себе соперника не по силам.

После такого пафосного вступления я попытаюсь как можно более наглядно описать гигантскую разницу между различными типами потенциалов так, как это может сделать ненаучный наблюдатель природы.

Есть два результата наблюдений, которые позволят узнать суть природных процессов. Остается сделать только правильные умозаключения и открыть невообразимые возможности.

1. Известно, что в высоконапорных бойлерах при определенных обстоятельствах без нарушения герметичной изоляции происходит перепад давления с высокого на сред-

нее<sup>1</sup>. Пока никто не нашел объяснение этому, и потому производство миниатюрных бойлеров было запрещено. Теперь приходится иметь дело с неэкономичными гигантскими механическими монстрами, занимающими колоссальное количество пространства.

2. Известно также, что в качественной воде из высокогорных источников, если на нее воздействуют тепло и свет, появляются пузырьки из углекислого газа. Когда она охлаждается, они исчезают. Однако кристально чистая вода становится безвкусной. Ее загущенные жизненные силы исчезают без следа.
3. Если при особых внешних условиях доброкачественную воду из высокогорных источников вращать на высокой скорости в турбинах с лопастями, направленными под определенным углом, то эффективная рабочая сила исключительно сильно возрастет.

Существуют особенно тонкие плодородные материи. Наука не может их ни измерить, ни взвесить, фермер не может их ни посеять, ни вырастить. Потому их существование никто не принимает во внимание, игнорируются многие факты, свидетельствующие об их существовании. природа осторожна и имеет дело лишь с настоящими ценностями, и,

---

<sup>1</sup> Этот процесс объясняется Виктором Шаубергером на страницах журнала «*Implosion*», № 117, с. 60—61, в статье «Богатая вода»: «Известно, что при нормальной температуре кислород не может существовать в свободном состоянии, а в форме озона он легко связывается с азотом в соотношении 3 молекулы кислорода к 6 азота ( $3O_2 + 6N_2$ ). Именно такая пропорция выгодна для живущих организмов. А свободные молекулы кислорода появляются при температуре  $+40^\circ C$  ( $+104^\circ F$ ), и их появление провоцирует реакции, угрожающие жизни человека, может вызвать тепловой удар, например. При температуре  $1000^\circ C$  ( $1,832^\circ F$ ) образуются одноатомные молекулы кислорода, весьма специфичные по своей природе. Из-за этой атомной трансформации, несмотря на герметическую изоляцию, в бойлерах наблюдается понижение давления. Также следует отметить тот факт, что азот (N) сам по себе не является уникальным химическим элементом, в реальности это группа  $CH_2$  (то есть углерод, образованный гелием  $He_2$ , соединенный с водородом, который выполняет роль транспортера). Более того, известно, что вода в газообразном и жидком состоянии — это совершенно разные вещи. Вода-газ — это  $OH_2$ , вода-жидкость — это  $(OH)_2$ . Отсюда высокая активность водяного пара, в молекулах которого свободны и готовы к взаимодействию два участка молекулы. В жидкости такого нет, в ее молекулах все свободные локусы заняты водородными атомами».



чем они дороже, тем незаметнее они в природе для человеческого глаза.

Искренность — путь к истине. Чем смелее мы смотрим правде в глаза, тем горше нам осознавать свое заблуждение, ведь вся наша цивилизация ищет пользу там, где ее быть не может, и считает богатствами то, что на самом деле не стоит ни гроша.

С биологической точки зрения эволюция должна рассматриваться как результат процесса размножения. Давайте обратимся к полностью сформированному плоду беременной женщины. Он может прийти в эту жизнь только благодаря особому движению, с которого и начинается его путь. Движение начинается с прилива плодородной субстанции, способствует хорошему началу независимой жизни и автономного движения. При помощи его природа создает пищу для процессов изменения форм, сопровождающихся возбуждением и активацией. Без них появление человека на белый свет было бы невозможно.

Весь процесс сотворения жизни требует особых инструментов. Они всегда есть в наличии, но для того, чтобы они правильно действовали, требуются особые условия, особое движение.

Нам нужно следовать тому же самому *modus operandi*, если мы хотим получить пользу от данного природой богатства, ур-продуцировать воду такого качества и свойств, которым можно найти бесчисленные варианты применения. То же относится к воздуху и к любым природным средам.

Два организма (вода и воздух) состоят из множества ингредиентов, различных по происхождению и свойствам. Как известно, наука рассматривает эти внутренние компоненты субстанции как химически инертные примеси.

На самом деле они являются переносчиками биполярных энергетических факторов, которые во взаимодействии с другими компонентами окружающей среды проявляют себя как активные производители энергии. Каждый из них индивидуален по своим свойствам, в природе могут встречаться похожие друг на друга, но абсолютно одинаковые — никогда. Просто невероятно происхождение двух одинако-

вых реакций, вид и тип продукта синтетических процессов всегда зависит от условий окружающей среды. Еще Гераклит сказал, что нельзя дважды войти в одну и ту же воду. Все в природе непрерывно подвергается процессам трансформации.

Человечество еще придет к пониманию этого, будет написано много книг и научных трудов. Наша цель сейчас — разработка методов ур-производства высококачественных динамических агентов (динагенов). Их основные свойства будут описаны мной для того, чтобы убедить вас в необходимости создания миниатюрных машин, работающих в гармонии с природой и, следовательно, приносящих больше пользы, чем современные. Каждый человек волен принимать новые методы или же отрицать их и продолжать верить в то, что научные системы, придуманные рационалистами, — это лучшее, что может дать механика.

Практическая цель наших научных изысканий — ур-создание особых углеводородов — бесшумного, беспримесного топлива.

Каждый знает, что так называемый газолин — вещество взрывоопасное. Нас интересует проблема создания не эксплозивных, а имплозивных субстанций. Если изучить процессы производства синтетического топлива, то легко установить, что ведущую роль в них наравне со вспомогательными каталитическими факторами играет высокое давление и температура.

Достаточно малейшего теплового влияния, чтобы отделить содержащиеся в доброкачественной воде полезные компоненты от худших. Как деволюционные элементы они становятся видимыми и конденсируются в форме физической материи.

Ингредиенты, содержащиеся в карбоне (угле), можно назвать неплодотворенными репродуктивными, они подобны формативным субстанциям созревшей женщины сразу после менструации.

Как пузырьки углекислого газа в нагревающейся воде, под влиянием тепла остаточные вещества расщепляются и нейтрализуются, после того как отделяются и выпадают

в осадок высококачественные компоненты<sup>1</sup>. Затем под высоким давлением внешняя оболочка или же транспортная среда разрушится, и высвободятся разряженные элементы.

При высокой температуре происходит выпуск противоположных первичных элементов, различных форм кислорода. Они достигают заряженного состояния, которое позволяет им потреблять, или, как говорят ученые, связывать, свои конденсированные аналоги.

Эти метаболические процессы приводят к возникновению движения, формирующего как высоко-, так и низкокачественные продукты синтеза. В дальнейшем оно дифференцируется на два по-разному действующих потока. Благодаря одному из них возникает качественная форма энергии, которая проникает через любые преграды и ведет себя, как излучающийся заряд.

В случае, когда остаточные субстанции связываются между собой, из них получается второсортный продукт синтетических процессов, называемый топливом. В момент осуществления этих реакций сила кавитации возрастает из-за эмиссии или разряжения высококачественных субстанций.

Однако не стоит увлекаться коверканием природы. Здесь мы опустим дальнейшее описание этих скучных, не заслуживающих нашего внимания процессов, потому как естественные и доселе неизвестные явления нам гораздо интереснее.

Два художника могут рисовать один и тот же пейзаж, но это будут неодинаковые картины. Один и тот же химический процесс даже при незначительно отличающихся условиях может приводить к различным результатам.

Два биполярных внутренних компонента, которые присутствуют в зарождающейся стадии в любом органическом веществе, — это скрытые резервы энергии. Требуется спе-

---

<sup>1</sup> При распаде угольной кислоты ( $H_2CO_3$ ) до углекислого газа высвобождается молекулярный кислород. Создается своего рода вакуум, вызывающий уменьшение в объеме внутренней структуры.

циальная подготовка, чтобы скомбинировать их правильным образом и извлечь пользу.

В трубу, которая подробно описана в прошении на патент<sup>1</sup>, адресованном Управлению по выдаче патентов, я встроил специальной формы лопасти, вызывающие сопротивление. Они сделаны из материала, который увеличивает потенциал, и расположены вдоль извилистых дорожек по внутренним стенкам трубы. Руководство к конструированию этой трубы находится в приложении к патенту под отдельным заголовком. Особое внимание уделено изоляции трубы. Описание того, под какими углами должны быть расположены лопасти, есть в предыдущих патентах.

Детали, касающиеся процедур, вызывающих катализ и каталитические эффекты, есть в приложении.

Труба должна располагаться под особым наклоном и ориентироваться в особом направлении<sup>2</sup>. Затем ее следует заполнить водой, лучший вариант — морская вода, которая подвергалась воздействию солнечной радиации, вода содержащая штыб, угольную кислоту и многие другие компоненты.

Вместе с этими ингредиентами вода стремительно проходит по двум различным дорожкам. Периферические водные массы идут по центробежному пути, в то время как центральный поток воды проходит центростремительный путь.

Тела тяжелее воды перемещаются в центр. Компоненты, которые легче транспортной среды, мигрируют по направлению к периферии, где они сталкиваются с клинообразными направляющими лопастями, которые заставляют их оставаться около стен трубы.

Лопастей расположены на определенном расстоянии друг от друга так, что механическое давление периодически то уменьшается, то понижается. Это приводит к охлаждению водной массы, так же, как и в процессе Линде<sup>3</sup>, только с той разницей, что здесь организация вещества существенно отличается от остальных процессов тепла.

<sup>1</sup> См. описание патента № 134543, а также № 138296.

<sup>2</sup> См. описание северно-южной и западно-восточной ориентации труб в книге «Nature as a Teacher».

Через косвенно порожденное охлаждение возрастает плотность, в то время как механически вызванное увеличение скорости способствует появлению значительной силы трения спирально. Благодаря особо расположенным лопастям появляется вращение, и биполярные ингредиенты, которые соприкасаются друг с другом, трутся друг о друга и двигаются все быстрее, одновременно уменьшаясь в объеме, потому как постепенно истираются. Также, отдельно от вращательного, возникает другое движение, которое заставляет тела ингредиентов вращаться вокруг собственной оси и истираться со всех сторон.

Следует отметить, что эксперименты, в ходе которых установлено, что все субстанции земного происхождения<sup>1</sup> реагируют на центробежное движение, а вещества иного происхождения, а именно все формы так называемого кислорода, активны при центростремительном.

Это обуславливает пространственное разделение двух типов биполярных субстанций, то есть процессы с участием кислорода проходят ближе к центру, карбоны располагаются у стенок, где они продолжают под давлением перемалываться. В результате высвобождаются их внутренние ингредиенты и тоже, в свою очередь, распределяются в пространстве согласно своим свойствам.

---

<sup>3</sup> Процесс Линде: 1. «Процесс, происходящий под высоким давлением, используемый для производства сжиженного кислорода и азота. После прессования до 200 бар следует охлаждение и фракционирование» (Словарь химических терминов. Penguin Books, Великобритания, 1983 г., с. 399). 2. Процесс сжижения газов при помощи эффекта Джоуля — Томпсона. В этом изобретенном Карлом фон Линде (1842—1934) процессе сжижения воздуха из воздуха уходят водяной пар и углекислый газ, благодаря чему он сжимается до 150 атмосфер (что намного выше критического давления) и сжимается. Процесс используется для сжижения различных газов, например водорода и гелия. Водород следует сначала охладить до температуры ниже, чем температура инверсии (см. эффект Джоуля — Томпсона), при помощи жидкого воздуха; гелий же надо охлаждать до температуры ниже, чем температура инверсии, при помощи жидкого водорода (Collins Dictionary of Science. Oxford University Press, Великобритания, ISBN 0—19—211593—6). — Прим. ред.

<sup>1</sup> Земного — в отличии от кислорода, который Виктор Шаубергер рассматривает как низшую форму солнечного света — это определение относится непосредственно к веществам, которые находятся в почве (карбонам).

Таким образом, мы выяснили наличие следующих преобразований.

1. Благодаря механическому истиранию (удалению внешних оболочек) высвобождаются внутренние ингредиенты, которые трансформируются в два различных состояния вследствие внутреннего охлаждения субстанции-носителя. Через это возрастающее охлаждение субстанции карбонов земного происхождения они достигают наивысшего потенциала.
2. Запасы всех форм так называемого кислорода перемещаются глубже к середине и благодаря возрастающему охлаждению становятся неактивными и вытесняют своих противников — пузырьки углекислого газа в теплой воде. В это самое время все более безразличные<sup>1</sup> плодородные субстанции кислорода механически ускоряются вдоль по прямому (безлопастному) и более короткому центральному пути и в связи с этим быстро распространяются (см. рис. 16).
3. Благодаря возрастающему ускорению водных масс, двигающихся по центрально-осевому стержню, интенсифицируется центробежное вращение периферических водных масс. Это, в свою очередь, увеличивает давление, которое оказывают взвешенные ингредиенты на направляющие специальной формы лопасти, сделанные из особых сплавов. Из-за нарастающих скоростей получается эффект олигодинамики, это значит, что все больше и больше дополнительных воздействий высвобождается при помощи сопротивлений, увеличивающих потенциал, и из-за нейтрализации тепловых влияний на воду, которая вращается по направлению к центральной оси благодаря направляющим лопастям.
4. Вовлекаясь туда из-за возрастающей скорости движения по направлению к оси, водные массы связывают высокоактивные динагены, которые выпускаются благодаря взаимному истиранию карбонов. Не подвергающиеся больше влиянию механического центробежного движения, эти заряженные энергией элементы земного происхождения на-

---

<sup>1</sup> Т. е. близкие к инертному.

чинают опоясывать двигающиеся в центре кислородные формы. Через непрерывное приближение текущих водных масс к аномальной точке  $+4\text{ }^{\circ}\text{C}$  ( $+32\text{ }^{\circ}\text{F}$ ), с одной стороны, земные элементы достигают своего относительно высокого энергетического состояния, а с другой стороны, кислородные формы становятся все более инертными и рассеянными, достигая, таким образом, состояния, присущего плодородной субстанции. Если такое состояние достигается при аномальной температуре, то обладающие большой энергией остатки земного вещества (бывшие карбоны) связывают плодородные субстанции, что завершает создание продукта синтеза.

Этот конечный продукт синтеза характеризует факт, что отношение содержащихся в нем соединений кислорода и карбонов 4:96, потому что все остающиеся формы кислорода трансформируются в плодородные субстанции и таким образом находятся в связанном состоянии. Новый продукт синтеза поэтому обладает высокой отрицательной валентностью и имеет свойства геосферических субстанций.

В отношении этого процесса нужно упомянуть о следующих моментах: в научно обоснованном процессе тепло губительно влияет на имеющую решающее значение формативную субстанцию, которая находится на стадии возникновения, в то время как физическое давление разрывает ее внешнюю оболочку. В случае сжижения угля посредством холодных потоков понижение температуры воды по мере ее прохождения по трубе вызывает возрастание потенциала. Однако, так как возрастание потенциала истинной формативной субстанции имеет исключительно естественное происхождение, оно будет неспособно прорываться через внешнюю оболочку, если оболочка предварительно не будет механически истерта благодаря вращению вокруг общего центра и внутренней ротации (вокруг собственной оси). Внутренняя ротация вызывается вдвойне возрастающей скоростью всей водной массы. Этим различиям нужно уделять пристальное внимание и согласовываться с ними.

Продукт синтеза, полученный посредством холодных потоков, связывается и образует свой собственный побочный продукт (ювенальную воду). Отдельно от новой, свежей и высококачественной энергии также создается совместно действующая с ней транспортная среда высокого порядка. Для ее образования затрачиваются постепенно трансформирующиеся (с перестраивающейся внутренней структурой) запасы старой воды. Эта двойная трансформация — наглядный пример качественного улучшения того, что количественно было преумножено (производство воды).

В конечном счете получается кристально чистая вода без вкуса, цвета и запаха, все компоненты в ней находятся в высвобожденном состоянии, то есть достигли относительно высокого уровня развития энергетической природы. Это вода относительно высокой плотности и особой тяжести, что достигается благодаря охлаждению до аномальной температуры, не намного ниже, чем  $+4\text{ }^{\circ}\text{C}$  ( $+32\text{ }^{\circ}\text{F}$ ).<sup>1</sup>

Продукт синтеза, состоящий исключительно из геосферических энергий, раздробляется, и в эту массу через форсунки периодически подается атмосферный кислород (вместе с другими плодородными веществами). Таким образом происходит насыщение качественными субстанциями (они пассивны под влиянием высокой центростремительной скорости). Если эту смесь слегка сжать (разогреть) опускающимся поршнем, то она немедленно переходит в следующее по уровню более высокое состояние развития, или агрегацию, — а именно воздух.

Благодаря этому резкому 1700-кратному увеличению в объеме нового продукта можно получить полезное экспансивное давление, эквивалентное приблизительно 2000 атмосфер на литр (0,264 галлона<sup>2</sup>) произведенной воды<sup>3</sup>.

<sup>1</sup> Если быть точным, то  $+3,98\text{ }^{\circ}\text{C}$  ( $+39,164\text{ }^{\circ}\text{F}$ ).

<sup>2</sup> Здесь как и далее в тексте, имеется в виду американский галлон, который равен 3,785 литра, то есть 1 литр = 0,264 галлона.

<sup>3</sup> «При температуре  $15\text{ }^{\circ}\text{C}$  вода в 819 раз тяжелее, чем воздух при той же температуре. Во время парообразования, с другой стороны, объем воды увеличивается в 1700 раз. Во время испарения одного литра воды около 600 единиц тепла становятся латентными, то есть аккумулированными, связанными».



Не стоит даже и говорить о сравнительной бесшумной работе этого механизма. Также без лишних слов понятно, насколько новый высококачественный воздух, продукт трансформации, полезнее и благоприятнее для окружающей среды, чем побочные продукты взрывных процессов. Новый воздух не содержит никаких вредных примесей. Мы достигли того, к чему стремились, а именно — высокого рабочего давления, которое производится всеми формами топлива. Более того, это негорючее, производящее давление вещество выполняет свое предназначение без смрада и грохота, и его полезная работа может быть увеличена до любого желаемого уровня, на практике достаточно малого количества для осуществления нужной работы.

Эта идеальная продуцирующая давление субстанция является движущей силой для действия центробежного репульсатора, который ур-генерирует биоэлектромагнитический вакуум, наибольшую всасывающую силу, которая только есть в природе. Описание репульсатора дано в прошении о патенте, адресованном бюро патентов в Берлине<sup>1</sup>. Более подробное описание будет опубликовано в будущем.

## **Патент на трубу для жидких и газообразных субстанций**

**Австрийское бюро патентов**

**Описание патента № 196680**

**Класс 47 f, 1.**

**Опубликовано 25 марта 1958 года**

**Виктором Шаубергером в Лайнце**

**Труба для жидких и газообразных субстанций**

Дата обращения: 30 мая 1951 года. Патент действителен

с 15 августа 1957 года

Соавтор изобретения — Вальтер Шаубергер

---

<sup>1</sup> К сожалению, не найдено никаких сведений об этом патенте.

Уже было сделано много попыток уменьшить затраты энергии, давления или скорости при перемещении жидких и газообразных сред. Так, был опубликован британский патент № 409528, в котором описывалась труба для ингибирования образования воздушных пузырьков в воде, которые вызывают и увеличивают сопротивление движению. Труба искривлена на манер спирали, и края створа сформированы двумя кругообразными дугами. В британском патенте № 285343 1913 года было сообщено о прошении на трубу с яйцеобразным сечением, которая была снабжена направляющими течение пластинами, предотвращающими образование завихрений. В американском патенте № 1655197, так же как и в шведском патенте № 126637, были предложены цилиндрические или конические трубы, устройство которых уменьшало трение, преобразовывая его в ротацию, центральная ось трубы служила осью вращения. Наконец, австрийский патент № 28099 иллюстрирует использование закрученных труб с углублениями.

Это изобретение (рис. 17) похоже на желоб или трубу для жидких, газовых или газообразных субстанций, которая предназначена для предотвращения образования ржавчины и увеличения скорости течения; сечение трубы образовано несколькими полукружьями, и сама она искривлена на манер спирали. Главная особенность изобретения — в яйцевидном сечении трубы и вмятине с одной стороны, близкой к заостренному концу яйца, а также в том, что труба первоначально закручена вокруг себя, а уже потом она в целом формирует спираль. В такой трубе несущая способность и эффективность работы течения возрастает благодаря уменьшению трения и предотвращению осадкообразования. Для увеличения несущей способности способ закручивания трубы вокруг воображаемого цилиндра оказался необычайно эффективен. С той же целью труба может закручиваться определенным образом, посредством чего центральная ось конфигурации закрученной трубы становится осью вращения. Также выгодно зауживать сечение закручивающейся трубы.

В приложенном чертеже схематично изображена форма сечения и закручивающаяся труба. На первом чертеже представлена яйцевидная форма сечения, на втором — четвертом чертежах — конфигурация закрученной трубы.

На первом чертеже сечение интересующей нас трубы изображено с изогнутой вмятиной на одной стороне, близкой к более узкому концу яйца. Правильной конфигурации трубы можно достичь путем закручивания ее вокруг воображаемого цилиндра или вокруг воображаемого конуса, но прежде всего труба должна быть закручена вокруг самой себя. В случае, когда труба закручивается вокруг воображаемого конуса, как это показано на рис. 3 и 4, сечение трубы может быть сужено по направлению к основанию конуса либо по направлению к его вершине. Более того, для уменьшения трения, а также предотвращения осадкообразования вся конфигурация может быть закручена таким способом, чтобы ее центральная ось стала также осью вращения.

#### **Прошение на патент**

1. В данной трубе для жидких и газообразных субстанций предотвращается образование осадка и сохраняется постоянная скорость течения благодаря тому, что форма сечения трубы состоит из нескольких полукругов и сама труба закручена в спиралевидную конфигурацию. Сечение трубы яйцевидное, с изгибом, расположенным ближе к более узкому концу яйца. Помимо того, что труба в целом закручивается в спираль воображаемого конуса, она закручена вокруг самой себя.
2. В соответствии с пунктом 1 труба должна закручиваться вокруг воображаемого конуса.
3. В соответствии с пунктами 1 и 2 трубу характеризует тот факт, что в целом спиралевидная конфигурация трубы может вращаться вокруг своей центральной оси.
4. В согласии с пунктами 1—3 площадь сечения трубы должна уменьшаться в одном направлении.

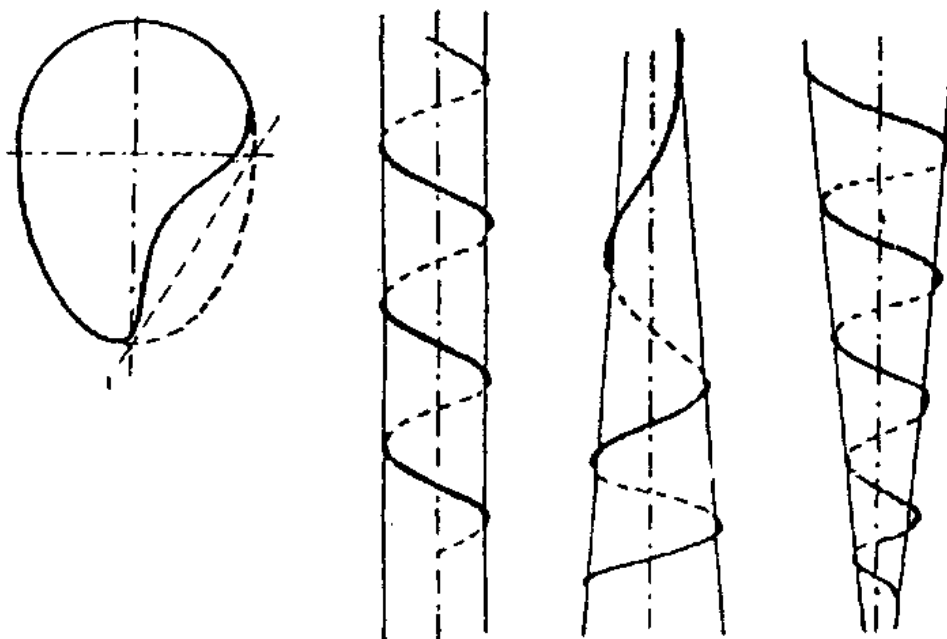

**Рис. 17.** Чертеж трубы с двойной спиральной конфигурацией — патент № 196680

**Патент на технологические процессы и оборудование для транспортировки жидких, а также газообразных субстанций**

**Технологические процессы и оборудование для транспортировки жидкостей, газовых или газообразных субстанций, а также для контроля молекулярного разделения и сокращения, преобразования и синтеза в передвигающейся среде и достижение возрастающей механической силы.**

Данный текст составлен издателем из материалов журнала «Implosion» № 41 и нижеперечисленных документов.

Патенты: Португалия: № 29 729 — 1953,

Франция: № 1057576 — 1953, Бразилия: № 43431 — 1953

Данное изобретение (см. рис. 18) касается процесса транспортировки веществ в жидком, парообразном, газообразном или газовом состоянии (когда вещество подобно, например, эмульсии или суспензии и т.д.). Кроме того, описание изобретения также касается оборудования, требуемого для выполнения таких процессов. Также здесь говорится о действиях, необходимых для того, чтобы управлять молекулярным разделением или сокращением, преобразованием и синтезом или движением перемещающихся в механизме веществ. Далее рассказывается о том, как достигнуть увеличения механической эффективности и выгоды, а также об оборудовании для этого.

Что касается непосредственно самого изобретения, то важно, что вещество, которое требуется транспортировать, заставляют двигаться таким образом, чтобы оно перемещалось внутрь, по направлению к центру, одновременно проходя через углубления, изгибы и т.д. Посредством этого ламинарного, вкручивающегося и особенно многократно закручивающегося движения можно достигнуть существенных преимуществ по сравнению с современными методами транспортировки таких веществ.

Выгода достигается благодаря тому, что вещества передвигаются по каналам, трубам, конвертерам с яйцевидным сечением, то есть почти яйцевидным — оно имеет изогнутое углубление. Сечение на протяжении трубы закручивается наподобие винта в направлении потока. Трубы должны иметь форму, точно повторяющую продольное сечение яйца, но с изогнутым углублением ближе к более узкому концу, которое охватывает четверть фигуры или чуть меньше и повторяет очертание полуокружности. Под словом «яйцевидный» в тексте подразумевается либо классическая форма яйца, либо похожая на нее форма. Спровоцировать закручивающееся движение можно, заставляя вещество проходить через сформированные должным образом поверхности трубы.

Каналы, трубы и их направляющие поверхности могут иметь прямые оси, но предпочтительны изгибающиеся и закручивающиеся формы.

Комбинация орбитального и вращательного движения облегчает и совершенствует процесс транспортировки вещества, достигаются многочисленные специфические эффекты. Это действительно так, и профессор Франц Поппел, сотрудник Штутгардского технологического университета, доказал это, проведя сравнительный эксперимент. Он доказал, что в вышеописанной трубе не повышается уровень трения, зато увеличиваются скорость и объем течения. Современные трубы с круглым сечением не давали таких результатов.

Во время передвижения по трубе трение жидкости о стенки понижается до потрясающе низкого уровня. Также стал очевиден тот факт, что любая разновидность меди каталитически ускоряет или облегчает закручивающееся движение. Необязательно делать трубы из меди целиком, достаточно сделать выкладку на внутренней поверхности трубы (на всей или на некоторых участках). Очень просто достичь желаемых результатов, поскольку жидкость время от времени контактирует с медью, и чем чаще это происходит, тем лучше. Также могут с тем же успехом использоваться медьсодержащие сплавы. Медь можно заменить любым металлом, обладающим такими же электрическими характеристиками, например серебром или золотом.

Самый невероятный эффект достигается при использовании вдвойне закрученных труб. Это такие трубы, в которых яйцевидное сечение вначале закручивается на протяжении всей длины трубы, а сама труба, в свою очередь, закручена в спираль.

Кроме всех этих способов, нужный эффект можно получить при использовании магнитов. Ими либо можно выложить всю протяженность поверхности трубы, либо расположить их на определенном расстоянии друг от друга.

До этого момента не было известно, что возможно перемещать жидкости и газы определенным образом, при этом по желанию контролируя их молекулярную активность.

В прямых гладких трубах, разумеется, тоже можно с успехом транспортировать жидкость, но при этом возникает реактивный, ослабляющий структуру эффект, провоцирующий расщепление молекулярной структуры. Это уже вне человеческого контроля. С возрастанием скорости, которое вызывается увеличением давления, а также благодаря нагреву и механическому центрифугированию повышается степень дезинтеграции.

Если сохранять молекулярную структуру движущейся субстанции, то есть вовремя спровоцировать процесс молекулярного синтеза, то можно предотвратить последующую тенденцию структурного разрушения на начальной стадии.

Суть изобретения не только в том, чтобы найти приспособления и процессы, позволяющие предотвратить нежелательное разрушение молекулярной структуры и потерю энергии движущегося вещества, а также и в том, чтобы достичь процессов молекулярного синтеза и энергообразования. Они способствуют увеличению эффективности механической работы, производительности.

В определенных случаях эти молекулярные процессы должны происходить во время особого определенного взаимодействия сил, когда расширение и сжатие (сокращение) чередуются друг с другом. Если предотвратить молекулярную дезинтеграцию, или расщепление, вещество достигнет такого состояния, при котором в движущейся воде или другой жидкости исключается образование осадка или разрушение стенок трубы.

В данном изобретении этого можно достичь через особый процесс, в результате которого вещество прежде всего совершает определенное ламинарное многомерное закручивающееся движение. Это обеспечивается конструкцией труб.

Процессы молекулярного синтеза, рекомбинации и трансформации, энергетического обогащения, биокаталитической редукции и т.д. происходят при помощи:

а) ламинарного, многомерного закручивающегося движения субстанции, которое возможно только в конструкции определенной формы и из определенных сплавов;

- б) добавления веществ различной молекулярной и атомной структуры или, если необходимо, микроэлементов, активных веществ и т.д.;
- в) энергетического связывания (спаривания) субстанции и дополнительных материалов при помощи катализаторов. Здесь эффективна помощь прямых или рассеянных лучей света различной частоты (голубые, ультрафиолетовые лучи и т.д.). Возможно применение ультразвуковых стимуляций, пульсаций или вибраций. Избыточные световые или ультразвуковые воздействия должны быть сведены до минимального значения, индивидуального для каждого вещества.

Труба, в которой ламинарный поток многомерно завихряется и молекулярная структура вещества не нарушается, должна обладать следующими характеристиками:

- а) допускаются различные формы сечения трубы, главное, чтобы прототипом для его формы было яйцо и на одной из продольных половин, ближе к зауженному концу яйца, был вогнутый изгиб (см. рис. 1 — «открытый профиль»);
- б) продольный профиль трубы должен быть подобен волне или меандру, так, как это показано на рис. 2а.

В целом труба должна быть сконструирована так, чтобы на протяжении всей длины изгибающегося продольного профиля выпуклая половина яйцевидного профиля перемещалась с правой стороны (как на разрезе А-А') на срединное положение в разрезе В-В' и снова поворачивалась на левую сторону, так, как на разрезе С-С'. По мере этого перемещения глубина изгиба постепенно уменьшается и изменяет свое положение на боковой стороне.

В природных водотоках (реках, ручьях и т.д.) такая же форма русла является необходимым условием для образования закручивающегося движения. Естественные русла должны служить образцом в конструкции труб и каналов — это основной закон биогидравлики.

Если вышеописанный яйцевидный профиль с углублением дополнить абсолютно закругленной долей на противо-



положной стороне, то получится другая форма сечения — «закрытый профиль» (рис. 3).

На рис. 4 в качестве примера изображено устройство, в котором труба с закрытым профилем закручена вокруг вообразяемого цилиндра.

Эта конструкция может с пользой применяться при создании трубопроводов, подающих питьевую воду, и вообще в трубопроводах любого типа.

Если требуется уменьшить площадь сечения труб, чтоб сократить затраты на создание трубопровода, но при этом сохранить скорость течения, то нужно один или несколько раз завить и прикрепить к цилиндрическому каркасу (рис. 4), который потом следует вращать. Объем транспортировки и полезная работа могут регулироваться скоростью вращения. Такая техника подходит для перемещения субстанций в жидком либо газообразном агрегатном состоянии.

На рис. 5а, 5б изображен другой пример конструкции, которая позволяет контролировать процессы синтеза (преобразования, перестройки, улучшения). Здесь также используется закрытый профиль, изображенный на рис. 3, и труба, обладающая таким профилем, закручена вокруг конического вращающегося каркаса.

В зависимости от того, какая цель преследуется, площадь поперечного сечения может уменьшаться либо по направлению к вершине конуса (см. рис. 5б), как, например, в устройстве для передачи и трансформации морской воды в пресную питьевую, либо по направлению к основанию конусообразного каркаса (рис. 5а), как в устройствах для разделения смесей.

В особых случаях несколько таких труб могут быть связаны вершина к вершине, а основание к основанию. Это требуется, например, при стимуляции пульсаций в процессах синтеза.

Подобным образом несколько таких скрученных труб могут быть сгруппированы вокруг простой оси.

Открытые, желобчатые, перфорированные либо частично открытые и закрытые трубы и системы труб данного типа

могут использоваться для получения диффузных и фильтрационных эффектов.

Благодаря тому, что можно регулировать скорость вращения таких труб, можно увеличивать по желанию не только объемный расход вещества и получение полезной механической работы, но и скорость молекулярных трансформаций.

В такой же статичной трубе процессы молекулярной трансформации происходят надлежащим образом по всей длине трубы, просто их скорость не подлежит контролю.

Экспериментально доказано, что, используя яйцевидную форму, можно спроектировать весьма полезную емкость, подходящую для смешивания, взбалтывания веществ или же для проведения биохимических и ферментативных процессов. Такую форму можно разработать при помощи вращающейся формы яйца или, если это необходимо, используя вращающиеся тела параболической или гиперболической формы, посредством чего для созданной емкости может быть установлено регулируемое вращение, как того требуют обстоятельства.

В конструкции движущего механизма для этих вращающихся тел тоже могут использоваться эти принципы, чтобы телам передавалось ритмично изменяющееся направление вращения. Двигатели такого типа не требуют дальнейшего описания, поскольку уже известны и используются в технике.

В устройство можно привнести любые дополнения или изменять технологию в зависимости от свойств веществ, с которыми приходится иметь дело.

Требуется определенное качество веществ для того, чтобы облагородить воду, и количество растворенных в ней компонентов должно совпадать с таковым в питьевой, лекарственной или минеральной воде.

Энергетическое спаривание, то есть связывание этих компонентов со средой, происходит благодаря наложению всех вышеописанных форм движения. Компоненты соединяются посредством биокаталитического *inter alia*, которое происходит благодаря правильному выбору материалов, из которых делаются трубы, емкости. Идеальными для

этих процессов являются медь, серебро, золото и их сплавы. Однако в целях экономии можно использовать также и синтетические смолы (пластик), с или без минеральных или металлических включений или с кварцевыми вставками, либо с природным камнем, либо с древесиной (лиственницы, дуба и др. пород). Эти природные материалы можно комбинировать.

Например, в сосуде из медного сплава можно производить воду определенной валентности (с целебными свойствами).

Внедряемые в конструкцию вещества, катализаторы, элементы должны от природы иметь определенные энергетические характеристики и сочетаться по ним между собой — этот закон хорошо понимают те, кто работал с катализаторами.

Кстати, энергетическое связывание (спаривание) может происходить под влиянием прямой иррадиации светом различной частоты (голубого, ультрафиолетового и т.д.), или ее можно спровоцировать путем механической стимуляции вибрации.

Характерное многомерно закручивающееся движение, включающее орбитальные и вращательные направления закручивающегося вещества, приводит к спаду температуры до аномальной точки и специфическому уплотнению вещества, в особенности если это вода.

Эти эффекты существенны для возможности контроля вызванных молекулярных процессов и для достижения более высокой производительности и технических характеристик. Их можно применить по отношению к турбинам, двигателям кораблей, локомотивов, самолетов, благодаря возрастанию пропускной способности и тяговой силы воды в небольших искусственных каналах, трубопроводах или желобах.

Повышение коэффициента полезного действия приписывается *inter alia* отбору субстанций через центробежно действующие реактивные давления стенок. Во всех подобных системах движения возрастает скорость движения. Процесс молекулярного синтеза интенсифицируется благодаря возрастанию специфической плотности.

В случае вращающихся труб, трубопроводов, емкостей регулируемое обратное течение и/или противовращение возникает между вращающимися формами и проходящей через них субстанцией, что ускоряет и усиливает вышеописанные процессы, а также производительность и эффективность.

Поэтому сферы применения этого изобретения бесчисленны, его возможности не имеют границ. Доказано, что применение этого процесса и связанных с ним приспособлений особенно эффективно для предотвращения разрушения труб, осадкообразования в каналах, а также для превращения соленой, непригодной для питья воды в свежую, пресную или для биологической очистки загрязненной питьевой воды и для высококачественного молекулярного синтеза. Точно так же они полезны для процессов энергетической концентрации и трансформации, например, для трансформации молекулярных структур жидкостей в газообразное, летучее состояние и *vice versa*. Это происходит тем же способом, что и демонстрирует нам природа при синтезе крови и соков растений.

Также следует упомянуть, что, как результат этого изобретения, могут быть разработаны новые проекты турбин, двигатели для кораблей и самолетов, транспортные средства.

По поводу изобретения также следует сказать, что вышеупомянутое движение (рис. 6), которое может быть направлено в противоположном направлении, и в особенности многомерное завихряющееся движение, должно рассматриваться как продуктивное новшество наряду с механизмами. На рис. 6 изображен закрытый профиль, D — это направление, в котором сам профиль вращается, а E — это направление тенденции закручивания.

Помимо соблюдения закручивающихся форм и закручивающегося движения, должное внимание следует уделить закручиванию профиля, изображенному на рис. 6, это относится к профилю любой формы из тех, что схематично изображены на рис. 4, 5 и 5d.

Также можно использовать немного вытянутую яйцевидную форму (форму слезы).

## **Прошение на патент**

Изобретение может иметь следующие характеристики и детали (возможны любые их комбинации).

1. Изобретение позволяет контролировать процессы молекулярного расщепления, трансформации или соединения, происходящие в движущейся среде, будь то газовая, газообразная или жидкая. Это позволяет добиваться увеличения производительности и эффективности работы механизма. Принцип действия — вовлечение вещества в завихряющееся особым образом движение, благодаря которому оно совершает несколько спиральных оборотов в вышеописанных трубах, водопроводах или сосудах определенной формы и сделанных из специального материала, подходящего для такого движения.
2. Поскольку вещества обладают разными молекулярными структурами, благодаря взаимодействиям, происходящим во время этого закручивающегося ламинарного движения, за счет энергетических связей могут получаться всевозможные молекулярные организации разной природы.
3. Элементы, существующие в природе как микроэлементы, активные субстанции и т.п., вовлекаются в этот процесс, чтобы способствовать и принимать участие в энергетических взаимодействиях.
4. Энергетические взаимодействия (спаривания) между веществами или субстанциями провоцируются катализаторами, которые действуют либо на исходное вещество, либо через прямое/непрямое производство продуктов вибрации (например, под влиянием света различной частоты или ультразвука, механического воздействия).

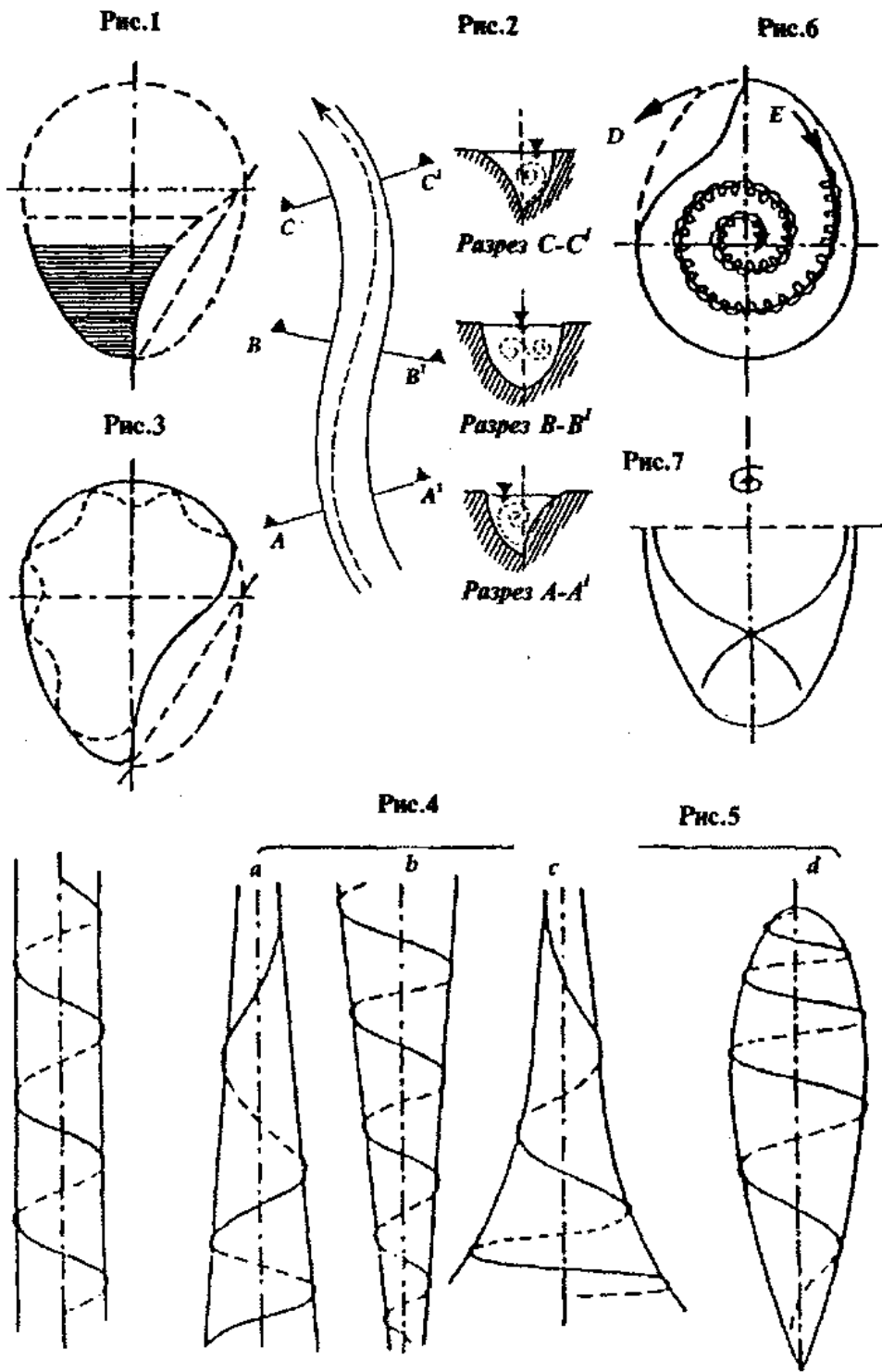

**Рис. 18.** Чертежи труб с двойной спиральной конфигурацией — иллюстрации к нескольким патентам

## 6 Аэротурбина

### Письмо Вернеру Циммерману

Из специального выпуска журнала «Mensch und Technik», ч. 2, 1993, параграф 2.0 (переиздание записей от 14 февраля 1936 года)

Отдельно от производства топлива из воды, их применение мы обсудим позже, я хотел бы остановиться на особенном изобретении, которое произведет революцию в технологии и экономике. 22 января 1936 года я получил патент на аэротурбину («дышащую машину»). Принцип работы этой вакуумной турбины в том, что в капиллярной трубке и двойной спиралевидной трубке с внедренными электромагнитами возникает искусственная молния, то есть электрический заряд высокого напряжения. Он преобразовывает компоненты воздуха в электрическую энергию. Эта энергия проникает в боковые стены трубы и через них диффузным путем проходит вниз в виде тепловой энергии. После такого превращения воздушной массы в энергию над установкой возникает самоусиливающийся физический вакуум. Благодаря непрерывному развитию теплового градиента по направлению вниз возникает мощный, направленный вверх поток воздуха, который за несколько минут интенсифицируется до силы циклона. Поскольку давление воздуха в восходящем направлении прогрессивно уменьшается таким нехитрым способом, скорость противотока воздуха может увеличиваться до 200 км/ч, действуя при этом на наклонные поверхности пропеллера (турбины) с тормозной мощностью 10 000 лошадиных сил.

Эти процессы открывают нам путь для создания бестопливного, бесшумно передвигающегося по воздуху аппарата. Возникает благодаря функционированию машины физический вакуум, то есть безвоздушное пространство перед ее поверхностью, всасывает воздух. Интенсивность всасывания можно регулировать, управляя внутренней системой «легких» машины. Также можно изменять по желанию движущую силу и скорость аппарата, потому как толкающие, реверсирующие, похожие на поршни столбики воздуха сами по себе являются топливом. Единожды подвергнутое химическому разложению, это топливо провоцирует образование физического противотечения. Благодаря ему возникает всасывающая сила.

Создав это изобретение, я наконец достиг того, к чему стремился на протяжении двадцати лет — создать достойную альтернативу машинам, пожирающим уголь, нефть, использующим силу воды. Все это предназначено для создания питательных веществ в будущем, их извлечение из организма Земли приведет к нарушению роста растительных и, соответственно, животных организмов. Постоянно растущее население Земли все с большим ажиотажем грабит Землю, извлекая из нее и сжигая вещества, необходимые для поддержания жизни. Я не использовал процессы сжигания. В этом аппарате происходит лишь трансформация воздуха, при этом создаются азотистые высококачественные материи, способствующие улучшению жизнестойкости и способности к размножению у растений. Теперь человечеству известен новый двигатель, которому не нужно приносить в жертву природные богатства.

Воздушные массы, супернасыщенные кислородом, станут лучшим и единственным топливом будущего. Вследствие этого уменьшится механическое и физическое давление воздуха на Земле, и даже в низколежащих областях будут преобладать условия атмосферы гор, способствующие развитию растительности, и в то же время завершатся тропические изменения климата, которые будут противодействовать наступающему ледниковому периоду. Эти машины обязательно полностью изменят мировую экономику и вызовут войны и



г.д., потому что автоматически появится излишек растительного вещества. Оно обязательно должно быть расходувано, эсли, как сегодня, будет необходимо избегать создания убыточной энергии и вследствие этого стихийных катастроф. Таким образом, щедрость и терпимость станут основой здравого смысла, потому что увеличивающиеся кардинальные изменения превратятся в процветание. То есть любовь ближнего своего, которая не может быть привита при помощи угроз и проклятий, на самом деле упрочится и станет объектом размышления для человечества.

Сейчас я лихорадочно работаю над завершением этой сверхпростой и дешевой «дышащей машины» и надеюсь, что в конце месяца смогу показать вам уже законченную работу. Потом начинается ваша работа, а именно работа Проповедника на Горе, взывающего к здравому смыслу с целью вывернуть наизнанку современную экономику и быт. Нас точно звела судьба. Я снова подчеркиваю, что вы можете положиться на меня на все сто процентов, потому что я намереваюсь обеспечить вас материалом, который заставит весь мир сиять и слушать и произведет такой фурор, что к вам будут приходить люди со всех краев земли, как только вы начнете свою проповедь. Моя работа — исследовать, искать и разоблачать. Ваша работа — говорить и объяснять, и, таким образом, ваш круг деловых партнеров станет таким, каким он должен быть; центром силы, которая разливается как волна и обюлакивает все, в чем еще есть искра здравого смысла.

## **Вакуумная турбина**

Из специального выпуска журнала «Mensch und Technik», ч. 2, 1993, параграф 7.6

Принцип действия этой турбины в том, что в капиллярной трубке и в двойной спиральной трубе, в которую вставлены электромагниты, образуются искусственные грозовые заряды или высокий электрический атмосферный заряд, который преобразует компоненты воздуха в электрическую энергию. Она самостоятельно проникает в боковые стены и

оттуда диффузным путем проводится вниз в виде тепловой энергии. Через преобразование газообразных веществ в энергии над аппаратом создается самоусиливающийся физический вакуум, и благодаря непрерывному действию направленных вниз тепловых градиентов развивается мощное воздушное течение, сила которого после нескольких секунд становится циклонической.

Это обеспечивает основу для создания бестопливного, бесшумного самолета, поскольку благодаря физическому вакууму, созданному в аппарате, перед ним образуется безвоздушное пространство, в которое он всасывается. Силу всасывания и, соответственно, скорость передвижения машины можно по желанию усиливать через соответствующее регулирование клапанов внутри машины. Репульсирующий воздушный поршень фактически и есть движущая сила. Подвергаясь разложению, он провоцирует физический противопоток.

## **Образование и состав речной воды**

Отзыв Виктора Шаубергера на статью — журнал «Implosion», № 84

Спасибо вам за ваши последние письма и приложения, которые в особенности меня заинтересовали, потому что это четвертый случай, когда мне встречаются реки, плавно текущие в гору. Такие феноменальные случаи нельзя просто объяснить с точки зрения механики. В Татрах (горный массив в Польше и Чехословакии) есть река, которая на участке длиной приблизительно 15 км (9,3 мили) преодолевает подъем на 64 метра (210 футов). Это явление держится в строжайшем секрете, потому что боятся, что доскональный его анализ разрушит закон гравитации. Все эти утверждения близко связаны с моими собственными открытиями, которые, будучи осуществленными на практике, возможно, полностью изменят современную технологию. Получаемая при помощи их энергия фактически не будет ничего стоить. Наука сделала грубую ошибку, назвав воду химической форму-

лой  $H_2O$ . Если и возможно отразить состав воды формулой, то следует при этом учитывать, что вода — самый идеальный накопитель и преобразователь, в котором направление движения определяется единственно тем, какой поток производится, магнитный или электрический. Эти потоки имеют органическое происхождение и расщепляют воздух и воду, так что при этом высвобождаются три первоначальных изотопа водорода (H), углерод (карбон) (C) и кислород (O). При определенных условиях C и O объединяются для того, чтобы стать органическим электричеством. Высвобожденный водород устремляется вверх на высокой скорости и благодаря двойному спиральному движению (вторая спираль потока обвивается вокруг первой спирали) притягивает к себе всевозможные субстанции (по-разному заряженные элементы) воздуха, что приводит к освежению и восстановлению благоприятных качеств воды и воздуха.

Если вихревое, направленное вверх течение в специально сконструированной трубе сталкивается с лопастями пропеллера, то с расходом 4000 литров (141,25 фута) воздуха в секунду, что повышает скорость до 200 км/ч (124 миль/ч), оно производит активную силу, достигающую значения 996 лошадиных сил. Чтобы разложить 4000 литров воды, требуется всего лишь 3—4 лошадиные силы, так что вышеупомянутые 996 л.с. представляют собой свободную, готовую к использованию энергию. Этот кинетический принцип действия основывается на термоэлектрических процессах, которые мы можем наблюдать в природе во время образования циклонов, штормов. Эти имплозионные процессы можно стимулировать искусственно и спровоцировать высвобождение огромной энергии в маленьком механизме благодаря тому, что используются органические катализаторы, подобные действующим в жабрах и легких животных, которые вызывают диссоциацию воды на базовые компоненты. Диссоциированный водород является притягивающим магнитом для окружающих его масс воздуха, которые в процессе становятся настолько конденсированными, что внутри машины потенциальное давление воздуха падает до 100 мм (4 дюйма), провоцируя мощный приток воздушных

масс, находящихся непосредственно перед воздухоборником. В результате создается зона разреженной атмосферы, в которую втягивается аппарат. Вышеописанный способ передвижения машины имитирует полет птиц.

Наши работы в этой области продвигаются очень медленно, мы вынуждены дожидаться необходимых деталей месяцами, видимо, из-за чрезмерного количества заказов. Но мы работаем над машиной, которой для производства 1000 лошадиных сил требуется движущая сила, равная всего лишь 3—4-м. Это необыкновенно важно.

То, что вы описали как феномен в своей статье, скоро будет вполне обычным явлением, как только эта машина будет сконструирована и полностью доработана. Каждый сможет поднять груз любой тяжести на любую высоту, в том числе и воду.

Гинденбургская катастрофа объясняется похожими процессами диссоциации, или, если быть более точным, синтетическими обратными метаморфозами. Крушение американского дирижабля «Акрона», наполненного гелием, произошло по той же схеме. В первом случае благодаря водороду появился огонь, во втором — гелий стал жидкостью. А процесс синтеза гелия мы можем наблюдать в природе во время образования осадков.

Будет небезынтересно в один прекрасный день все-таки разъяснить вопрос, нарочно ли человечество не хочет замечать подсказок, которые постоянно делает природа, или люди и в самом деле настолько недалеко и неразумны и не могут извлечь пользу из окружающих природных явлений. Мне кажется, это упущение делается неумышленно. В древности люди не подозревали о существовании процессов синтеза и разложения, а 50 лет назад никто не знал о том, что такое радиация.

Все всяких сомнений, жители Атлантиды владели бесшумными воздухоплавательными средствами. Во всяком случае, вероятно, что в древние времена священнослужители хранили тайну катализа, которая с течением времени была попросту утеряна. То, что знаю я, мне подсказала природа. Неподвижной форели в бурном потоке воды и птице,

парящей в воздухе, не так важны физические усилия, гораздо более существенную роль здесь играют процессы диффузии. Я убежден, что сейчас мы близки к перевороту, который в корне изменит современную науку. По-моему, мои открытия могут оказать всестороннюю помощь в развитии науки, техники, сельского хозяйства, экономики, политики. Продолжать тенденции сегодняшней науки значило бы через столетия привести человечество к голоду, разрухе, природным катастрофам. Не осознавать ошибки, закрывать глаза на это — ужасное преступление.

### **Об аэротурбине (австрийский патент № 145141 — 15.03.1935)**

Отрывки из статьи «Открытие левитационной силы», Зальцбург, 1949, журнал «Implosion», № 115, с. 36—37

С помощью регулируемых высокочастотных влияний это запатентованное изобретение производит почти абсолютную пустоту (вакуум), заставляя воздух двигаться с такой высокой скоростью, что, противодействуя движению с помощью лопастей турбины, можно получить рабочую силу.

В основу изобретения легло открытие, что изобарный процесс, то есть всасывание, генерированное либо физическим, либо механическим способом, вызывает сопротивление, возрастающее на квадрат скорости. Это происходит потому, что при аномально высоком давлении, агрегации (то есть скопления) воздуха мгновенно преобразовываются в воду, и наоборот — вода при сильной скорости всасывания трансформируется в воздух.

В первом случае посредством реактивной интенсификации создается почти что абсолютный вакуум (на 100% безвоздушное пространство).

Во втором случае в процесс вовлекается противодействующее давление такой величины, что любые попытки достичь еще большего реактивного уменьшения в объеме были бы тщетны.

Однако вышеупомянутый патент (№ 145141 от 15 марта 1935 года) теперь представляет лишь исторический интерес, поскольку найден способ добычи несравнимо более мощных реактивных сил и значительного повышения производительности. Если вышеописанный процесс немного приостанавливать, то будет происходить следующее.

Так называемый кислород в воздухе расщепляется при помощи двух периодически пульсирующих электрических (потому разлагающих) пламенных дуг. В результате создается разреженный газ, который можно добыть только при помощи сильного давления в центрифуге.

Чтобы довести этот процесс до конца, требуется аппарат яйцевидной формы, который вращается с высокой скоростью.

Только такое устройство из определенных сплавов в форме яйца (поскольку только эта форма состоит из соответствующих изгибов) способно спровоцировать реакции между разреженными газами, а не между обновленными потоками кислорода или небольшими количествами горючих газов или жидкостей.

Таким способом получается удаление (выталкивание) разреженного газа, причем скорость этого процесса может быть повышена до 10 000 м/с (32 800 фут/сек). Скорость выпуска газа затормаживается скоростью дросселирования, которую можно увеличить на квадрат скорости выхода газа.

Внедренный в устройство тормозящий пропеллер трансформирует мощные скорости всасывания в полезную силу, которую можно изменять, увеличивать по желанию. В современной технике же, наоборот, используются пропеллеры, двигатели не для торможения, а для дальнейшего движения, несмотря на то что такая конструкция усиливает давление и повышает температуру, то есть провоцирует обратные реакции, сама тормозит свое действие<sup>1</sup>.

---

<sup>1</sup> «Как наглядно показывает нам природа, например, в случае с крылатыми семенами клена, современный двигатель провоцирует встречное давление, а следовательно, торможение. В природе цель такой формы — позволить кленовому семени медленно упасть на землю подобно парашюту, при этом безвольно поддаваясь воздействию ветра. Ни у одной самостоятельно летающей птицы нет вертящегося пропеллера такой формы ни на одной части тела. На рыбах тоже, как ни странно, такого нет. Зато человек сконструировал для себя такой двигатель и, кажется, доволен. По мере вращения

Этого факта уже достаточно, чтобы положить конец сегодняшней науке (технике, гидравлике, динамике), все ее отрасли без исключения используют силы, которые провоцируют тормозящие реакции.

Больше нет необходимости использовать всеуничтожающий огонь и разрушающие формы температур, возникающие из эпицентра разрушения, когда ту же самую рабочую силу можно получить благодаря ур-генерации высококачественных сил давления и всасывания, которые существуют на земле и которые, как стремление и непреодолимое желание, действуют со скоростью мысли.

Эта технология основана не на использовании процессов сгорания, а на естественном способе ускорения масс.

## **Патент на аэротурбину**

**Австрийское бюро патентов**

**Описание патента № 145141**

**Класс 46f.**

**Издано 10 апреля 1936 г.**

**Виктор Шаубергер**

**Австрия**

**Аэротурбина**

Дата прошения: 7 марта 1935. Патент действителен с 15 ноября 1935.

Известно, что импеллеры можно заставить вращаться при помощи воздушного потока. Также известно, что воздушный поток можно производить с помощью вакуумирования. Сейчас, однако, для этого используются механические и физические силы.

В приложенной схеме (см. рис. 19) объект изобретения изображается в разрезах А-А и В-В. А имеющий форму раковины улитки корпус (а), в котором установлено рабочее колесо (b), связан с двойной спиральной трубкой (с) посредст-

---

пропеллера сила сопротивления возрастает на квадрат вращательной скорости. Это достаточный признак, чтобы сказать, что принцип действия устройства неестественен». — Виктор Шаубергер, журнал «Implosion», № 112, с. 52.

вом полой трубы *d*. Труба с двойной спиральной конфигурацией присоединяется к овалному, полному телу *e* в области *f*, которая разделена на два участка с помощью проволочной сетки *g*. Внутри камеры *e* находятся газосжигатели, или дугообразные электрогенераторы, которые воспламеняют вливающийся газ при температуре приблизительно 20°C (3,632°F). Внутренняя камера связана с эксгаустером (всасывающим вентилятором) посредством нагревающейся двойной спиральной трубы *h*. К эксгаустеру прикреплены яйцевидные насадки *i*, и в целом вся конструкция приводится в действие воздействием внешних сил.

Импеллер, встроенный в раковиноподобную камеру, сконструирован так: свежий воздух может входить в полую трубу *d* только тогда, когда лопасть импеллера *k* проходит мимо щели *j* в полой трубе. Маховик *l*, поперечное сечение которого имеет яйцевидную форму и который установлен на полой трубе *d*, располагается в герметичной наружной камере *m*. Воздух, присутствующий в полом участке, высасывается через соединяющий проход *o* так, чтоб в высоко разреженном пространстве *n* возникало незначительное сопротивление вращению маховика. Через трубку *p* подводится воспламеняющийся газ, чтобы поддерживать процесс сгорания.

Труба с двойной спиральной конфигурацией *s*, о которой упоминалось в начале, описана еще в австрийском патенте № 138296. Эта труба сделана из внешней трубы из деревянных дощечек и шланга из асбеста. Внутри последнего есть и металлический рукав, в котором металлические элементы, «шлифующие древесину», направлены от периферии, ось которого наклонена к оси трубы под углом от 30 до 45°. Эти металлические элементы расположены по нескольким спиральным путям. Таким образом, воздушные периферические массы вынуждены проходить по пути, соответствующему спирали внутри спирали.

Через внутренний металлический рукав проводится электричество. Помимо того, тепло, возникающее из-за трения на внешних стенках, обогревает все внешние слои воздуха, благодаря чему весь кислород, содержащийся в



воздухе, расширяется и концентрируется у стен трубы, также он нагревается во время прохождения по многомерному спиральному пути вдоль стен трубы. Остальные газы, из которых состоит воздух, скапливаются в центре трубы и увеличиваются в объеме при содействии газа, подающегося через *p*.

Потому как кислород становится теплее и, следовательно, активнее, он распределяется по внешним стенкам трубы, в то время как более холодные остаточные компоненты воздуха текут по ее внутренней области. Нарастает внутреннее напряжение между материалами благодаря полученной разнице температур, которая станет еще более существенной, если увеличить длину трубы, а следовательно, усилить взаимодействия. Эти взаимодействия проявляются в форме микровзрывов и способствуют реакции, которая происходит благодаря сжиганию насыщенных энергией газов внутри безопасной яйцевидной сетки *g*.

В яйцевидную камеру *e* встроена металлическая решетка *g*, на поверхности которой аккумулируется вышеупомянутый кислород, проходящий сквозь решетку в центр камеры, где с помощью электрических или газовых дуг он содействует почти полному сгоранию подведенных в центр воспламеняющихся газов.

В результате образуется вакуум, которого нельзя достичь доселе известными методами. А кроме того, объем отработанных газов сведен до минимума, они выводятся механическим путем через *h* и *i*. Благодаря тому что в камере *e* образуется вакуум, воздух начинает засасываться с еще большей силой, тем самым снова заставляя импеллер работать.

### **Прошение на патент**

1. Аэротурбина отличается тем, что воздушные массы в трубе с двойной спиральной конфигурацией могут передвигаться с такой большой скоростью, что благодаря теплу, которое производится трением, и дополнительному теплу, которое возникает из-за взаимодействия воздушных периферических масс с центральным воз-



Рис. 19. Схема аэротурбины — патент № 145141

душным потоком, повышается разница температур. Это приводит к холодным взаимодействиям в воздухе, проходящем по трубе с двойной спиральной конфигурацией. Конечный продукт процесса — абсолютный вакуум.

2. В соответствии с п. 1 аэротурбина характеризуется тем, что в ней происходит полное сгорание в камере, разделенной металлической сеткой, имеющей удлинение в форме трубы со стороны основания камеры (у участка  $f$ ).
3. Кроме того, особенность турбины в том, что встроенный маховик двигается в разреженном пространстве.
4. Турбина обладает тем свойством, что воздух подается дозированно, через щель в полый камере.
5. В соответствии с пунктами 1—4 турбина обладает тем свойством, что выброс выхлопных газов производится через нагретую трубу, температура в которой выше, чем температура газов.

## Начало создания машин, действующих по принципу имплозии

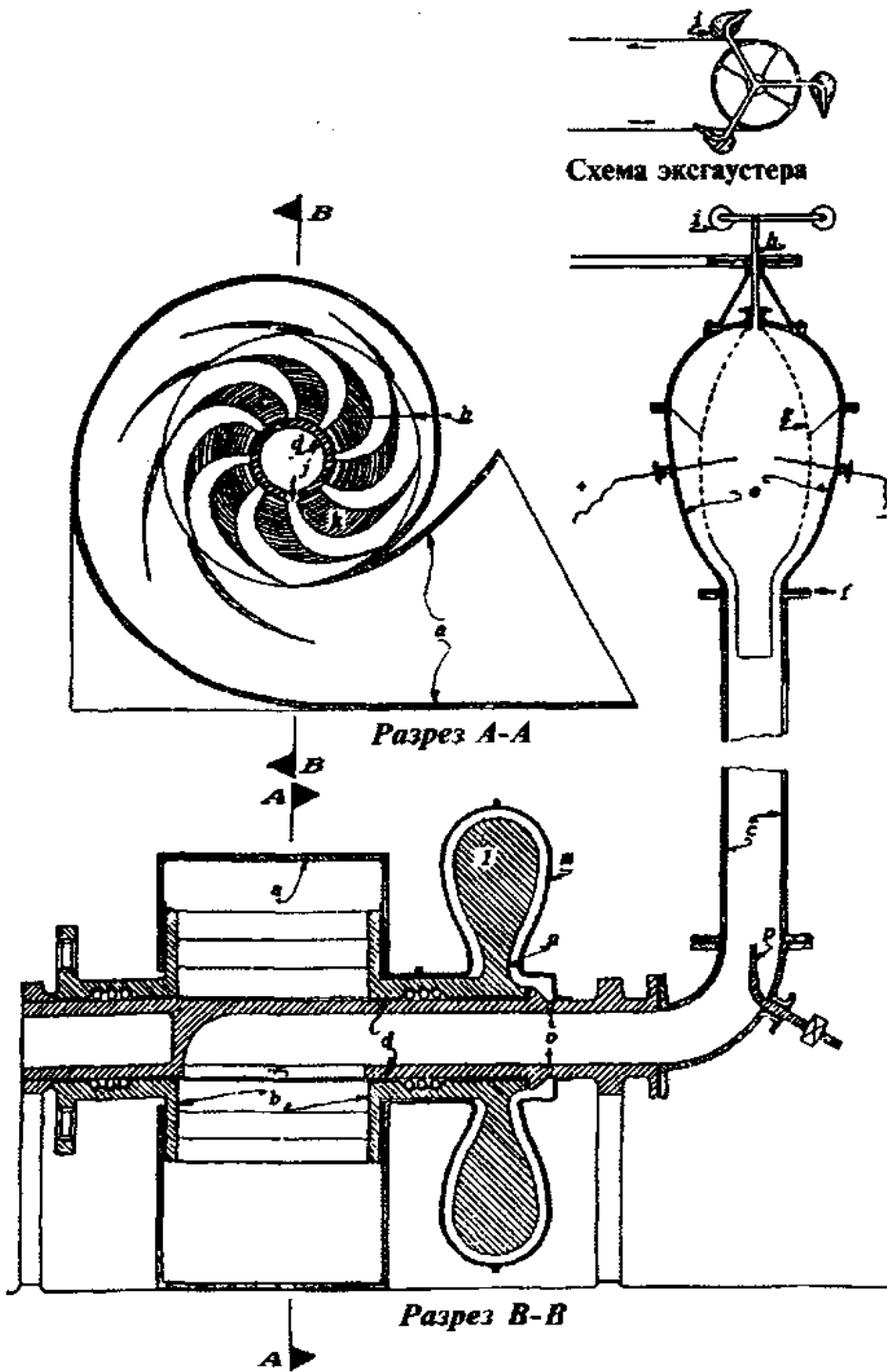
*«Имплозия (то есть технология безвзрывного разрушения) — это не изобретение, это возрождение знаний, доступных древним цивилизациям, которые были потеряны в потоке времени».*

Виктор Шаубергер, журнал «Implosion», № 83, с. 16

*«Делайте все так, как велит современная технология, только с точностью до наоборот. Только так вы будете на верном пути».*

Виктор Шаубергер, журнал «Implosion», № 36, с. 3

*«Вы должны научиться мыслить на ступень выше. Только так вы поймете, как работает энергия имплозии».*

Виктор Шаубергер, журнал «Implosion», № 83, с. 27

Из специального выпуска журнала «Mensch und Technik», ч. 2, 1993, параграф 7.4

В письме Виктора Шаубергера, адресованном Вернеру Циммерману от 21 мая 1936 года, Виктор пишет:

«Эта машина (30 см [12 дюймов] ширина, 50 см [20 дюймов] высота) превращает в пар, очищает и дистиллирует воду посредством процессов охлаждения. В то же самое время она может поднимать воду на любую желаемую высоту почти без особых усилий. Моя машина — это организм, который состоит из внутренних и периферийных форсунок, которые заменяют клапаны современных машин или дополняют их. Моя машина требует только импульса, и ее реакция на него проявляется в выталкивании, которое не просто сжимает, но одновременно производит эффект всасывания. Получается, что движению оказывается меньшее сопротивление благодаря такого рода взаимодействию. В

современной технологии сопротивление<sup>1</sup> служит «передаваемой движителю силой».

Основа механизма — просто антенна, тогда как передатчик ответственен за феномен, который мы называем «движением». Движение — функция взаимодействий, которые внутри и вокруг себя обладают положительным или отрицательным характером. Отсюда путем изменения атомной структуры мы можем сместить центр гравитации и таким образом достигнуть того, чего желаем, а именно — чистого движения без сопротивления; мы, однако, так долго не понимали, что такое есть движение, что сами стали своего рода сопротивлением, но как бы не было это трудно, мы должны двигаться, чтобы развиваться».

## **Машина, трансформирующая атом**

Из специального выпуска журнала «Mensch und Technik», ч. 2, 1993, параграф 7.7.1—7.7.10

### **7.7.1. Записи от 15 июля 1936 г.**

Сегодня мы приступили к сборке машины, трансформирующей атом. Завтра или послезавтра будет ее первый запуск. Просто и очевидно — вот впечатление любого человека, осмотревшего ее структуру. К несчастью, сейчас мы пока не можем полностью привести в действие верхнюю часть машины. Опасность слишком велика. Я не могу рисковать жизнью моих коллег. Если привести в действие полностью все части машины, она может стать неконтролируемой или спровоцировать дикий шторм или циклон. Если поток органического водорода устремляется вниз, происходит короткое замыкание — подобно как при грозе, в то время как восходящее течение водорода производит небесные электромагниты, которые возбуждаются при воздействии 40 000 миллиампер и благодаря этому создают циклон. Физик Рено вызывал короткое замыкание, которое за считанные се-

---

<sup>1</sup> Здесь использование слова «сопротивление» может фактически иметь общепринятое значение.

кунды сожгло его и его коллег»<sup>1</sup>. Погибло предположение о том, что пламя должно сначала зажечься на поперечной оси! Это полностью зависит от того, где происходит выпуск Н — на поперечной или вертикальной оси — и определяет силу поля, силу биполярности.

### 7.7.2. Записи от 24 июля 1936 г.

Сейчас я не могу полностью закончить работу, поскольку детали машины пока не сделаны так, как того требует подлинная технология. Первое испытание продемонстрировало важный закон о том, что электрическая емкость солнечных лучей уменьшается с возрастанием тепла. Это повышает возможность искусственного продуцирования холод-

<sup>1</sup> Приведем несколько отрывков, относящихся к затронутой теме. Вот интересный фрагмент из записей Виктора Шаубергера о получении энергии из воды: «Мы не только добились успеха в производстве взрывоопасной водной субстанции, которая может служить в качестве топлива, и смогли разработать способ облагораживания и очищения загрязненной воды, но и воссоздали и доработали изобретение известного физика Жерара Рено. Этот аппарат он сконструировал в 1926 году, и после приведения его в действие ученый и его коллеги трагически погибли. Они не представляли, какие силы, какие энергии скрыты в воде и воздухе». В следующем отрывке из статьи в периодическом издании «Der Weg» (7.1.1946, № 48 с. 12) более подробно описывается то, над чем, собственно, работал Рено: «Известный французский физик Жерар Рено был заинтересован проблемой получения электричества из воздуха. В своей лаборатории в Гренобле он трудился день и ночь над своим изобретением, и даже скудная информация, которая дошла до общественности, произвела сенсацию в научных кругах. Однажды машина, стоящая вместе с его остальными приборами, стала демонстрировать необъяснимые, чудесные вещи. День за днем ее колеса вращались, и никто из наблюдателей не мог определить, где кроется движущая сила. Машина стояла на своем основании, была изолирована от земли и двигалась независимо, как *regretium mobile*. Некоторое время Рено завороченно наблюдал за этим чудом, а потом сделал следующее заявление: «Фактически машина двигается благодаря простому электричеству, но это электричество из воздуха! Если мы будем применять такие технологии на практике, то за несколько лет достигнем рая на Земле». Французская академия наук потребовала, чтобы Рено приехал в Париж и продемонстрировал свое изобретение. Он согласился, прибыл в столицу вместе со своим помощником и установил машину в экспериментальном театре. Незадолго до самой демонстрации он захотел объяснить, как она работает. Его ассистент присутствовал при этом. Внезапно произошел взрыв, пламя было настолько сильным, что вырывалось из дверей и окон помещения, машина мгновенно превратилась в груды обломков. Рено и его помощник погибли во время взрыва. Они унесли свою тайну в могилу». — *Прим. ред.*

ного света, или холодного огня, и в дальнейшем абсолютное излучение от раковых заболеваний.

Через органическую организацию катодных и анодных систем я воспроизвел в машине систему планетарного движения, где при температуре  $+4\text{ }^{\circ}\text{C}$  ( $+39,2\text{ }^{\circ}\text{F}$ ) зарождается либо свет — первородная ур-структура, либо движение — первородная ур-дематериализация. Если холодный свет и теплое движение находятся в гармоническом ритме, получается растущее движение, или живая сила Всемогущества.

Так называемая коротковолновая радиация не что иное, как почти неактивная недемодулированная радиационная энергия, которая может интенсифицироваться при помощи органической машины. Затем происходит мутация, инверсия процесса создания движения, высвобождается свободная энергия. Требуется первоначальная, направленная внутрь сила, чтобы заставить машину динамично двигаться. Один раз получив требуемое количество круговых вращений в минуту, теплое движение начинает развиваться дальше само.

Во время этого движения массы по трубе с двойной спиральной конфигурацией масса медленно охлаждается, с помощью чего достигается абсолютная дематериализация, то есть образуется теплая или холодная энергия и вместе с ней разделение ур-материи. Н — органическая полярность и земной движущий импульс, который, как результат ослабления внутренних напряжений, смещается и устремляется вниз. На своем пути к полю этот отрицательный импульс затягивает за собой газообразные субстанции, таким образом продуцируя вертикальное понижение давления, или циклон, в воздушной массе.

### **7.7.3. Записи от 25 июля 1936 г.**

На этой неделе я проверял один механизм. Оказалось, многие детали намеренно или по халатности приведены в негодность. Я больше не буду работать с этими инженерами. Либо они скудоумны, либо бесчестны.

### **7.7.4. Записи от 27 июля 1936 г.**

Все готово! Наконец я достиг планетарного движения! Порой хотелось разнести машину на осколки. Внутри нее

все происходило совсем не так, как я хотел. Но горящие свечи указали мне путь, рассказали о том, как происходит дематериализация веществ. Подоконник — гладкая поверхность — движение Луны. Задача решена!

Позади очень тяжелая неделя. Казалось, природа категорически отказывалась поведать мне свой секрет биодвижения. Все происходило совсем не так, как я это себе представлял. Что-то оставалось упущенным, и я начал было сомневаться в своей правоте. А упущены были две функции — холодного света и Луны. Блестящая идея! Наверное, божий промысел или случайное совпадение помогли мне разрешить головоломку. Убить двумя выстрелами одного зайца: 1) холодный свет; 2) осевое движение Луны.

С помощью созданной машины, которая может делать практически все, было бы неплохо создать свою собственную монополию и торговать вразнос как холод-, так и теплопроизводящими машинами, для того чтобы на вырученные деньги продолжить дальнейшие исследования в этой и других областях. Секрет этой машины в том, что она переворачивает с ног на голову, а точнее, наоборот, все современные представления о технике. Из-за существующих заблуждений мы никогда не достигнем успеха. Вечные силы Земли и воздуха скрыты в святой воде. Одно произрастает из другого, и результат взаимодействия этой «троицы» — это преодоление гравитации и сгущение жизни в материю — движение эволюции и эволюция движения.

#### **7.7.5. Записи от 1 августа 1936 г.**

Сейчас я могу создать организм своей машины таким образом, что она будет прекращать работу в тот момент, когда кто-то приоткроет ее крышку. Точно так же прекращаются жизненные процессы в теле при вскрытии сердца. Так и моя машина перестанет работать, когда какой-нибудь любопытный захочет изучить ее анатомию.

#### **7.7.6. Записи от 11 августа 1936 г.**

Машина — это средство, при помощи которого можно очищать и облагораживать твердые вещества, например, почву, а также газы и жидкости до такого состояния, что ко-



нечные продукты будут не в пример лучшего качества и будут обладать высокой способностью к динамике. Принцип ее действия скопирован с природы, в которой разложение и синтез происходят с помощью биодинамического движения. Если, например, разлагается воздух, то образуются извечные высококачественные продукты, которые не могут дольше находиться в таком состоянии в атмосфере и устремляются на высокой скорости вверх. Поднимающийся вверх газ абсорбирует окружающие его газовые субстанции, создавая вертикальную область пониженного давления, то есть циклоническое течение.

Разложение свежей пресной или морской воды дает тот же эффект, и устремляющийся вверх водород можно заставить протекать либо через соответствующие углеводороды, либо через драгоценные металлы и минералы, посредством чего в первом случае создается подобная газолину субстанция, а во втором, в зависимости от поглощающей способности массы, создается более или менее качественная вода — топливо. Подобная газолину субстанция может быть горючей или негорючей. Здесь мы имеем дело с субстанцией вроде нитроглицерина, которую по желанию можно дозировать. Природа этой субстанции предположительно та же, что и у так называемого греческого огня<sup>1</sup> и у огня святого Эльма<sup>2</sup>, — разогревание жидкости и ее охлаждение до +4 °C (+39,2 °F) происходит спонтанно благодаря декомпозитивным процессам и особой внутренней структуре продукта декомпозиции.

#### 7.7.7. Записи от 13 августа 1936 г.

За 20 лет работы я почти достиг «ничего», а именно научился создавать почти абсолютный вакуум. Вакуум-турбина — это машина, созданная специально для того, чтобы

---

<sup>1</sup> Греческий огонь — оружие византийцев, используемое в морских сражениях в 672 — 673 гг. н.э., представляет собой смесь, которой выстреливали при помощи метательных машин и специальных медных труб. Одна из нескольких легковоспламеняющихся жидкостей, использовавшихся в древних и средневековых войнах (Collins English dictionary).

<sup>2</sup> Огни святого Эльма — явление атмосферного электричества, проявляющееся в свечении на концах мачт кораблей и шпилях церквей. (Oxford English Dictionary). — *Прим. ред.*

использовать планетарное движение. Ей требуется только импульс, чтобы работать так долго, насколько органические компоненты машины насыщены жизнью и движением. Двигатель для нее не нужен, потому что начальный импульс можно подать ручным способом или с помощью ножных педалей. Весь секрет в органическом движении, через которое спонтанно развивается биполярная сила, дематериализация материального и преодоление гравитации, с одной стороны, и уплотнение материи и физический рост — с другой.

#### **7.7.8. Запись от 14 августа 1936 г.**

Я столкнулся лицом к лицу с явной «пустотой», уплотнением дематериализованного поля, которое мы жаждем называть вакуумом. Сейчас я понимаю, что мы способны создавать все, что захотим, из ничего. А помощником в этом будет вода, кровь Земли, наиболее универсальный организм.

#### **7.7.9. Рассказ очевидца**

Гретль Шнейдер рассказывает:

*«Мистер Виктор Шаубергер показал мне машину. Ничего не осталось от прежней громоздкой конструкции. Механизм уменьшился вдвое и в действии развивает огромную силу. Я влил в нее чашу воды. Машина издала почти неслышимый звук, похожий на «пфф», и затем вода пробилась отверстием через 4 сантиметровую (1,5-дюймовую) бетонную плиту и через 4 миллиметровую (5/32-дюймовую) закаленную стальную пластину. Сила была такая, что частицы воды, невидимые глазу из-за высокой скорости, пронизывали все препятствия, и на коже они чувствовались, как легкое покалывание. Растворимое стекло также было продавлено и кристаллизовалось снаружи оболочки в волокна длиной 5 см, похожие на щетину».*

#### **7.7.10. Визит Арнольда Холла, 14—17 августа 1936 г.**

Рассказывает Арнольд Холл:

*«Разобранная машина: в общем и целом концепция жутко интересна. Похожа на Везувий из золота и серебра с несколькими кратерами, расположенными по кругу, около 20 см (8*

дюймов) в диаметре. Заметно тяжелые, все сделаны из металла. «А она летает по воздуху, — сказал В. Ш., — вращается со скоростью 3000 оборотов в минуту». Если бы не внутреннее вакуумное устройство, машину можно было бы принять за римскую амфору из позолоченной и посеребренной латуни. «В машине нет ни прямых линий, ни правильных окружностей», — повторял Шаубергер.

Действие вакуума и давления настолько интенсивно, что конечный водяной пар мог выходить через щели, расположенные на расстоянии 1 см (3/8 дюйма) от центра. Конечный водяной пар можно определить только при помощи зеркала. Никелированная втулка с движимыми металлическими трубами, в которых группы лопастей в виде крыльев бабочек прикреплены в спиральной конфигурации. Приложив ухо к этим трубам, можно было услышать шум моря, как в раковине. Никакого электрического мотора, а только педали или работа рук. Движущий импульс должен повторяться периодически. Машину нужно более тщательно покрыть изолирующим слоем и проверить материал на прочность<sup>1</sup>. В пределах пяти минут кованый металл покрывался ржавчиной, как будто он пролежал в воде две недели. Перепад температуры: от +4 °C до +800 °C (+39,2 °F — +1,472 °F): число оборотов в минуту изменялось от 6000 до 30 000.

**O** = кислород = сила давления — разделение вызывает центробежная сила.

**H** = водород = сила всасывания — соединение вызывает центробежная сила.

**O** = поперечный потенциал — электричество.

**H** = продольный потенциал — магнетизм.

Если под яйцом, которое должна высидеть курица, расположена небольшая трубка, подающая поток воздуха на яйцо, то курица сидит на нем всего 3—4 дня и затем отталкивается. Потом она берет новое и так далее, потому что таким образом не может развиваться цыпленок (плод). Это и есть секрет точечной струи.

<sup>1</sup> Металл не выдерживал даже при технике ртутной изоляции.

*Косите траву только рано утром, так как с этим связана одна очень важная вещь. Трава, или, точнее, стебель, представляет собой маленькую трубку или крошечное отверстие. Поскольку коса сделана из железа, она притягивает кислород и водород из атмосферы в процессе покоса.*

*Однако водород мгновенно запечатывает это отверстие, что не дает соку травы вытекать или испаряться и таким образом не лишает корни силы. Но если косить при солнечном свете, это разрушает корни, и поле со временем становится бесплодным».*

## **Машина, действующая по принципу имплозии**

Заметки из журнала «Implosion», № 45, 56, 57, 58, 60 и 83

Каждая завитая труба — это торнадо, воронка. Проходящий через них поток формирует спираль. С начальной точки движения — как во внутреннем, так и во внешнем направлении. Завитая труба должна быть конусовидной формы по продольной оси. В экспериментах с цилиндрическими трубами наблюдалось несколько интересных явлений. Существует третье направление движения, кажется, самое важное. Это — вращение вокруг собственной оси. Применительно к электронам в атоме мы называем его «спин». Так же двигаются пары, танцующие вальс<sup>1</sup>.

<sup>1</sup> Размер вальса такой же, как у биения сердца. Это наиболее естественный, динамический танец, в котором пары совершают вращающиеся движения, так же, как это делают планеты. (Прим. ред.) Виктор Шаубергер смог достигнуть такого движения в своей машине. Он использовал вращение вокруг своей оси овального (яйцевидной формы, не эллиптического) поперечного сечения трубки с извилистыми вырезами в виде зубцов на продольной оси. Эту форму он описал в приложении к патентам (см. рис. 18), только часть их была принята. Ускорение закручивания зависит от четырех факторов:

- 1) длины трубы;
- 2) размера поперечного сечения водозаборника;
- 3) скорости вращения турбины;
- 4) диаметра конического ротора, потому как от этого зависит центробежная сила.

Форма ротора — конический колокол. Закрученные трубы приделаны изнутри либо снаружи к коллектору. Из-за центробежного воздействия желательнее устанавливать их внутри. Из коллектора всасывательные трубы идут вертикально вниз в водный резервуар машины.

Ротор движется благодаря электрическому мотору, который связан с генератором переменного тока. Сначала электропривод подпитывается энергией из доступного источника тока, чтобы привести ротор в движение. Когда ротор начнет производить больше энергии, чем требует электропривод, электричество можно отводить для иных целей. По оценкам, пропорция составляет 1:9, то есть 1/10 энергии требуется для движения мотора и 9/10 — дополнительная сила. Импульсионная машина — это нечто большее, чем вечный двигатель.

Мощь машины — результат четырех импульсов.

1. Будучи связаны с всасывающей трубой, каждая закрученная труба — это сифон, функцию которого знают все из школьного курса физики. Его выходные форсунки находятся на той же высоте, что и нижний конец всасывающей трубки. Чтобы запустить поток воды, требуется всего лишь легкий импульс.
2. Как только ротор развивает максимальную скорость, вода с огромной силой действует на внешнюю стенку, в которой проделаны выемки. Во время столкновения потока со стенками развиваются плотные электрические силовые поля, в которых нейтрализуется вес воды. Этот электрический заряд можно увеличивать при помощи ускорения ротора. Вода сама поднимается во всасывающую трубу и проходит из коллектора в закручивающиеся трубы. Отведение избыточной силы осуществляет спад импульса. Время от времени воду следует менять. Электрический заряд тоже необходимо отводить, так как иначе он тормозит поток перед форсунками.
3. Следующий выигрыш в силе получается благодаря исчезновению сил трения в закрученных трубах. Если вода закручивается в трубах со специальным поперечным сечением, то она движется, не касаясь стенок, и формирует струю, похожую на закручивающийся внутрь водный

столбик. Эксперименты осуществлялись под руководством Виктора Шаубергера в Штутгартском технологическом университете<sup>1</sup>.

4. Благодаря стремительному вращению ротора активизируются центробежные силы. Ускоренная вода в закрученных трубах сталкивается с внешней стенкой машины. Концы закрученных труб изогнуты в обратном направлении вращения. Спираль создана по тому же образцу, что и в машине изобилия. Она воспроизводит энергию, по значению равную энергиям торнадо. Следует упомянуть, что процессы охлаждения происходят благодаря процессам уплотнения в закрученных трубах и «холодный глаз» водного торнадо всасывает воду так же, как природный торнадо все на своем пути — дома, машины, железнодорожные составы.<sup>2</sup>

Алой Кокали, журнал «Implosion», № 57, с. 28—30

После небольших изменений и доработок имплозионная машина (всасывающая турбина)<sup>3</sup> может использоваться для следующих целей:

- 1) для генерации свободной энергии в каких угодно количествах, в то время как используемая в процессе вода превращается в облагороженную воду;
- 2) как генератор для достижения многообразного увеличения роста. Энергетически заряженная вода, если использовать ее для полива, будет отдавать свою энергию земле, излучать вызывающие рост силы;
- 3) для получения облагороженной воды определенного состава для того, чтобы заряжать клетки крови, растворять отложения и уменьшать воспаление;
- 4) для создания воздухоплавательного средства, в работе которого никогда не будет сбоев.

---

<sup>1</sup> См. доклад Франца Поппела.

<sup>2</sup> В своем письме Виктор Шаубергер писал, что любой торнадо можно фактически убить, нейтрализовать, если научиться подогреть его «холодный глаз», то есть верхнюю часть торнадо (журнал «Implosion», № 57, с. 27).

<sup>3</sup> Репульсатор или репульсин.

Труднее всего было создать сами закручивающиеся трубы и сбалансировать динамику ротора до нужной скорости вращения.

Машина состоит из цилиндрической трубки (см. рис. 20 и 21), чей диаметр и длина должны соответствовать ожидаемому процессу. Пластина-основание, которая тоже имеет устойчивую пригнанную основу, приварена или приклепана к цилиндру. Пластина, на которой держатся мотор, динамо и ротор из закрученных труб, зафиксирована на верхнем конце цилиндра с помощью угловых скобок. Все три компонента вращаются вокруг единой простой оси. Поскольку несущая пластина установлена так, что подвергается сильной вибрации, ось берет на себя все вибрации, что позволяет развиваться высоким и высочайшим вращательным скоростям. Сам ротор полый и вмещает истинное сердце машины. В верхней части его полого тела прикреплена втулка, соединяющая ротор с закрученными трубами. Она представляет собой закрытую полую форму, прикрепляется к ротору и вращается вместе с ним. На нижней ее стороне есть отверстие для прикрепления всасывающей трубы. Она внедряется глубоко в нижнюю часть машины, в которой движется вода.

Закрученные трубы конические, и к их концам могут быть прикреплены различные типы форсунок. (см. рис. 29). Концы форсунок повернуты в направлении вращения. К периферической стороне цилиндра прикреплен похожий на гармошку обруч из металлических пластинок. Водомет приводит его в движение, ударя струями по ним.

Как только начинают работать генератор и ротор, воздух или вода засасывается в роторную втулку, а оттуда под воздействием центробежной силы проходит по закрученным трубам. Вакуум, который создается в процессе, поднимает воду, как насос.

Вода, движимая центробежно, при столкновении со стенками начинает течь по кругу и таким образом может вся скопиться у стенок. Чтобы этого избежать, нужно установить радиальные перегородки, чтобы успокоить воду и провести назад во всасывающую трубу.

Чтобы контролировать количество используемой воды, в основание всасывающей трубы должен быть вмонтирован клапан-ограничитель, чтобы регулировать поток воды. Тогда в работе машины не будет сбоев, она не разрушится, в то же самое время это позволяет контролировать скорость вращения машины.

Алой Кокали, журнал «Implosion», № 60, с. 3—5

В машину, действующую по принципу имплозии, внедрены несколько закрученных труб. У них яйцевидное поперечное сечение, конически сужающееся по направлению к концу. Трубы по всей длине имеют углубления в виде зубцов, благодаря которым поток воды или воздуха закручивается. Сужение поперечного сечения происходит гармонично (пропорционально), выходные форсунки могут быть любого размера, а трубы — любой длины. В имплозионной машине несколько труб вмонтированы в конический ротор. Благодаря вращению ротора вещество в трубах (вода или воздух) подвергается действию центробежного ускорения, из-за чего оно за доли секунды закручивается, охлаждается и уплотняется. Выпуск этой сконденсированной массы воды провоцирует развитие огромных отталкивающих (репульсивных) сил.

Принцип действия состоит в том, что благодаря охлаждению и редукции топливо (вода или воздух) связывается кислородом в имплозионной машине, которая провоцирует уменьшение в объеме. Вода и воздух без сопротивления поддаются силам всасывания. Этот имплозивный процесс — прямая противоположность эксплозивным (взрывным), которые используются в сегодняшней технологии.

Алой Кокали, журнал «Implosion», № 83, с. 15

В этой машине создается дополнительная вращательная сила, которая уменьшает нагрузку на электроприводе и заводит генератор. Поскольку генератор производит излишнюю мощность, электропривод может питаться от генератора.

Согласно концепции Шаубергера, генератор производит в 10 раз больше энергии, чем требует электропривод. Другими словами, получается девятикратный дополнительный



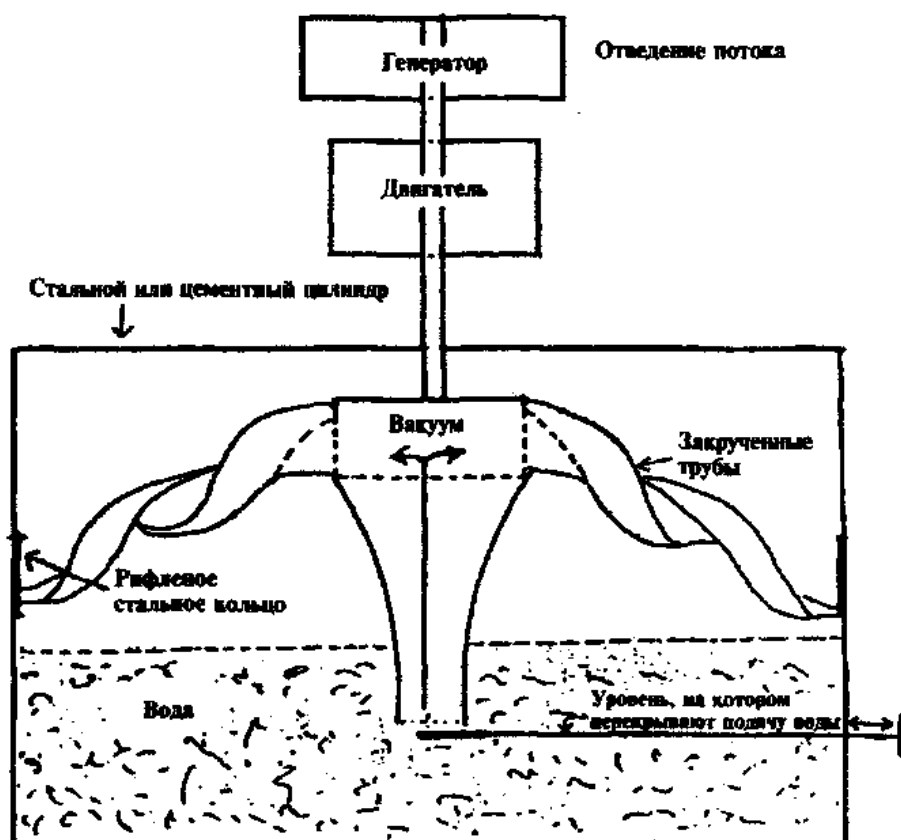

**Рис. 20.** Импульсионная машина, работающая на воде  
(принцип проекта)

Эта машина производит дополнительный вращающий момент, который питает электропривод и приводит в действие генератор. Так как генератор производит больше мощности, чем требуется для электропривода, электропривод может заряжаться от генератора. Согласно концепциям Шаубергера, генератор должен производить в десять раз больше энергии, чем того требует машина, то есть здесь возможна девятикратная выработка дополнительной электрической энергии. В целом механизм представляет собой тип вечного двигателя (А. Каммас — «Implosion», № 83, с. 21).

электрический поток. Это происходит благодаря тому, что в особо сконструированных медных конструкциях (запатентованных закрученных трубах и перевернутых пропеллерах) обычный воздух бесшумно движется со скоростью света. В результате происходит разрушение структуры воздуха, кото-

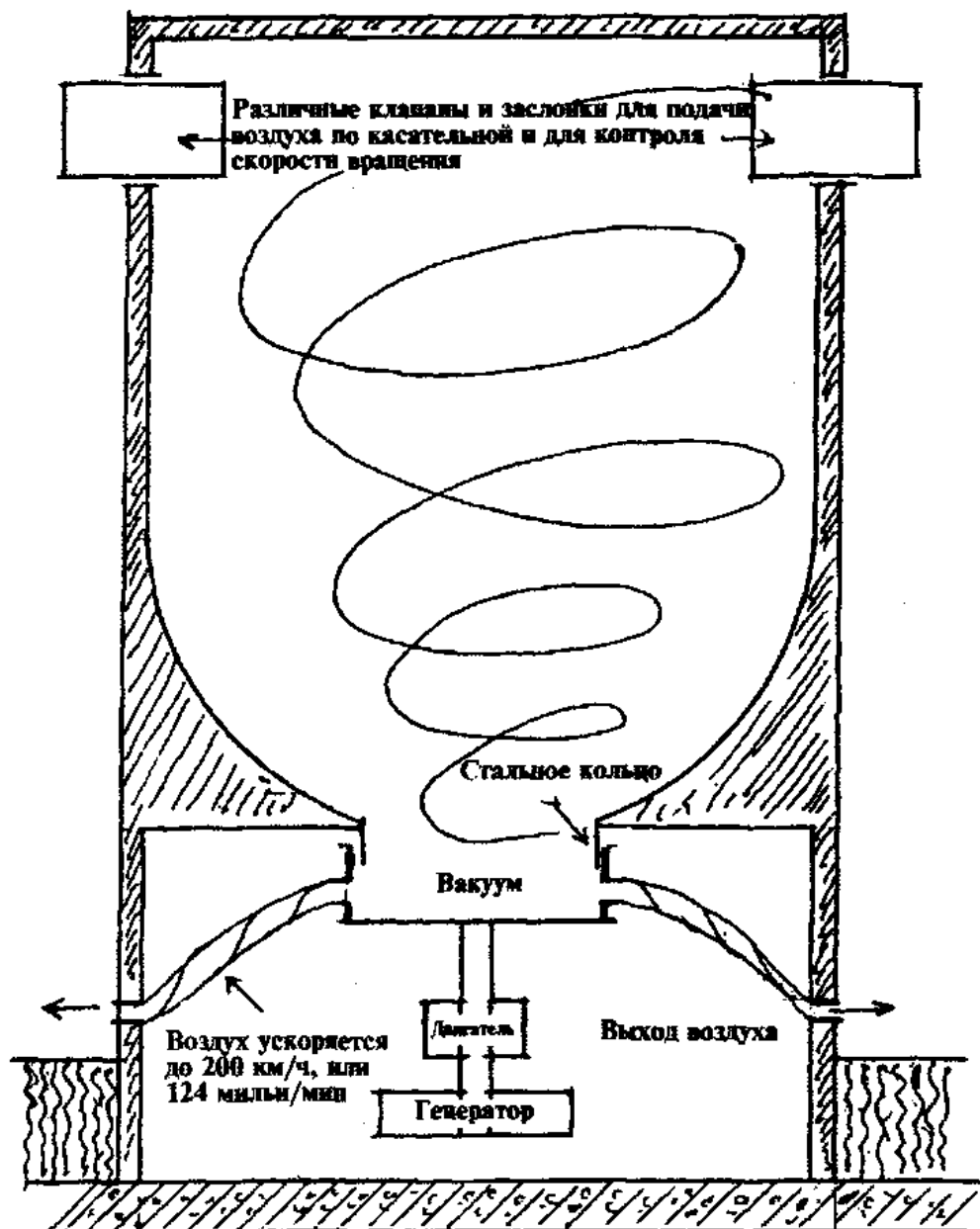

**Рис. 21. Импульсионная машина, работающая на воздухе (машина-торнадо — принцип строения)**

рое ведет к образованию доселе неизвестной формы энергии, и далее с ее помощью можно получать любую желаемую способную к интенсификации форму тепла или холода, или без шума и огня генерировать механическую силу.

Алой Кокали, журнал «Implosion», № 83, с. 15

Что означает слово «эмульсия»? Это первоначальное смешение (связывание) между основными биполярными элементами. Конечный продукт зависит от природы катализаторов.

Чтобы получить высококачественную эмульсию, нужно учитывать три фактора:

- 1) механическое закручивание спиралью массы с помощью особо сконструированных закрученных труб из соответствующих сплавов. Такое же движение массы постоянно происходит в геосфере;
- 2) физическое (специфическое) уплотнение «троицы» — ускоряемых твердых, жидких и газообразных веществ, то есть земли, воды и воздуха;
- 3) обеспечение вспомогательного излучения от энергетических концентраторов закручивающихся труб из биполярных сплавов. Они генерируют всасывающие воронки в движущейся массе, сужающиеся концы которых выступают вниз. Закручивающиеся вверх воронки поглощаются всасывающими воронками. Циклоидально-спиральное движение — это метаболический процесс, движение внутрь и вокруг себя.

Снова нужно подчеркнуть, что все эти процессы происходят в геосфере. Первый создает состояние безразличия, переходное состояние, после которого регенерированный продукт может подняться на более высокую ступень организации в процессе синтеза. Образуется превосходство первооснов, что восстанавливает гиперкислотность и регенерирует здоровое состояние. В результате возможна дальнейшая репродукция и прогрессивное развитие при помощи собственных сил и энергий, т.е. самовоспроизводство.

Продукт этих импловзивных процессов — биологический вакуум. Это функция массы земли, воды, воздуха преимущественно магнитного заряда. Это метафизическая ур-сила жизни.

Изначальная, пока еще новая форма жизни преодолевает силу физического веса и ментальную инертность, может производиться естественным образом без затрат в хранилищах особой формы. Когда эти энергии самостоятельно

выделяются из растительной массы под воздействием прямых солнечных лучей и тепла, они объединяются, провоцируя дальнейший физический рост.

Виктор Шаубергер, журнал «Implosion», № 45, с. 6—7

В природе все обратимо. Если метаболические взаимодействия происходят импловзивно, то производятся высококачественные левитационные силы, которые действуют так же, как в случае с форелью.

Все это можно достичь при помощи имплозионной машины, которая закручивает, завихряет и преобразует избыток атмосферного давления в концентрированное отрицательное давление. Благодаря этим естественным образом спровоцированным разностям потенциалов возможно не только получать движущие силы, но и силы для движения самих машин. Эти имплозионные машины могут также генерировать такие энергии, как те, что образуются, когда мы дышим.

Виктор Шаубергер, журнал «Implosion», № 57, с. 5

В этом случае биомагнетизм, затягивающая и закручивающая сила развивается до 90%. Она снабжает живые организмы, так же как и имплозионную машину, атомными силами всасывания и давления относительно высокой эффективности. 90% концентрирующих реактивных сил служат для создания и роста. Оставшиеся 10% децентрализирующих дополнительных энергий служат для того, чтобы удалять ненужную отработанную материю, которая в процессе редукции и очищения должна удаляться во избежание самоинтоксикации.

Виктор Шаубергер, журнал «Implosion», № 56, с. 30

Все машины, генерирующие мощь, а также системы управления ими должны быть организованы по принципу: полезную энергию можно извлечь только при том условии, если машина провоцирует появление температурного градиента в потоке вещества.

Начинающая работать благодаря начальному импульсу имплозионная машина всасывает окружающие массы воздуха и водные массы и изменяет их полярность благодаря тангенциальному, преимущественно центробежному закру-

чивающемуся движению. Таким образом, образуется отрицательное диамагнитное давление. Именно оно затягивает положительно перезаряженный воздух.

Это отрицательное давление провоцирует падение температуры, что заканчивается уплотнением воды или воздушных масс, которое, в свою очередь, уменьшает объем. Его действие настолько сильно, что, например, задействованный воздух трансформируется в воду. Процесс вызывается благодаря специальной форме механизма, в котором поток материи ускоряется по направлению к его основанию, здесь также важную роль играют сплавы. Закручивающиеся массы воды постепенно достигают аномальной температурной точки. Они становятся особенно плотными. Гомогенизированный благодаря спиралевидной всасывающей системе материал отделяется от стенок закручивающихся труб. Через интенсификацию закручивающих сил и одновременное сужение сечения трубы содержимое будет ускорено до такой степени, что вода или воздух завихрятся и смешиваются до однородной массы и выпрыскиваются из форсунок с той же скоростью, что и пуля из ружья. Поток достигает критической скорости 1,290 метра (4,232 фута) в секунду. Это почти в 4 раза выше скорости света. Выходное отверстие имеет диаметр 1мм (0,04 дюйма). Струя воды или воздуха настолько же тверда, как и стальной прут, и периодически тормозится силами сопротивления, которые действуют противоположно направлению вращения турбины. С помощью одной выходной струи диаметром 1 мм производится энергия порядка 17,9 лошадиных сил, что позволяет турбине сохранять скорость вращения 12 000 оборотов в минуту.

У каждой форсунки 2 или 4 выходных отверстия, и в одной системе может быть до 100 форсунок. Через каждое отверстие выходит 1 литр (0,264 галлона) воды за долю секунды — в направлении, противоположном тормозящим вращение силам, благодаря чему атомные репульсивные силы становятся свободны и активны. При общем количестве воды 10 литров (2,64 галлона) можно получить почти астрономическую силу. Если используется сжиженный воздух, возрастает эффективность

работы, потому что при сжижении воздуха получается значительно большее сокращение в объеме, чем при уплотнении воды. Разность потенциалов увеличивается с увеличением числа оборотов в минуту. Посредством изменения числа оборотов можно изменять производительность. Например, чтобы выработать от 50 до 100 лошадиных сил, потребуется установка размером 60 x 60 см (или 24 x 24 дюйма), общий вес которой 30—50 кг, а скорость вращения — 12 000 оборотов в минуту. Не нужны перепады давления. Турбина извлекает движущую воду из воздуха сама. Поскольку производительность возрастает прямо пропорционально скорости вращения, все, что нужно, это увеличить стартовую скорость, чтобы производить мощность до 1000 лошадиных сил с помощью турбины, которая обычно производит мощность 100 л.с.

Письмо профессору Вернеру Циммерману, около 1950 г. Виктор Шаубергер,  
журнал «Implosion», № 56, с. 4

Если вода или воздух движутся центробежно, то не существует никаких сил сопротивления, но и производительность возрастает на квадрат скорости.

Виктор Шаубергер, журнал «Implosion», № 83, с. 15

В своих теориях Виктор Шаубергер настаивает на том, что спиралевидные всасывающие закручивающие трубы могут самостоятельно генерировать огромную энергию. Предположительно, имплозионная машина генерирует так называемый диамагнетизм, что постоянно стимулирует нечто вроде процесса дыхания, благодаря которому достигается непрерывная работа машины.

А. Хаммас, журнал «Implosion», № 83, с. 15

Шаубергер применил свою идею во всех своих изобретениях и продумывал создание летательных аппаратов, субмарин, газоочищающих и генерирующих энергию систем. В его биотехническую субмарину (см. рис. 22) встроены «закрученные трубы», которые сужают струю воды и закручивают ее. Этот двойной эффект производит мощную репульсивную воронку.

Весьма проблематичной идею Шаубергера делает тот факт, что вода, отстраняясь от стен проводящих труб, становится все более плотной, но без всякого сопротивления движется центростремительно и так охлаждается. Во время этого процесса движущаяся вода вовлекается всасывающими силами, что приводит к уплотнению воды по мере продвижения от одного завитка к другому, которое доказывает энергическую функцию спирали. Спираль — символ увеличивающейся силы и также основная деталь любой машины, функционирующей по биозаконам. Говорят, что профессор Эхренхафт вычислил, что в среднем имплозивные силы были в 127 раз более мощны, чем экспансивные силы.

Алой Кокали, журнал «Implosion», № 83, с. 14

Если вода или воздух перемещаются центростремительно снаружи внутрь, то есть в радиально-осевом направлении, то сопротивление не развивается, но зато работа увеличивается на квадрат скорости, что заканчивается мирным безвзрывным преобразованием атома, потому это процесс формирования, обработки, а не разрушения. То есть можно доказать не только гипотетически, но и фактически, что маленькая имплозионная машина диаметром 20 см (8 дюймов) и вращающийся поток со скоростью 10 000 оборотов в минуту может поднять 57 тонн, а при 20 000 оборотах в минуту 228 тонн. Однако возможно использовать меньшие вращательные силы и увеличивать радиус вращения.

Леопольд Брандстаттер, журнал «Implosion», № 60, с. 23.

## **Космическая турбина.**

### **Генератор космической энергии, работающий на воде**

Леонштайн, август 1945 г., архивы Шаубергера

Турбина космической энергии — не турбина в обычном смысле, которая просто производит механический вращающийся момент путем эксплуатации импульса воды, появляющейся благодаря напору. Скорее это биодинамо (см. рис. 30—33), которое производит до настоящего времени неиз-

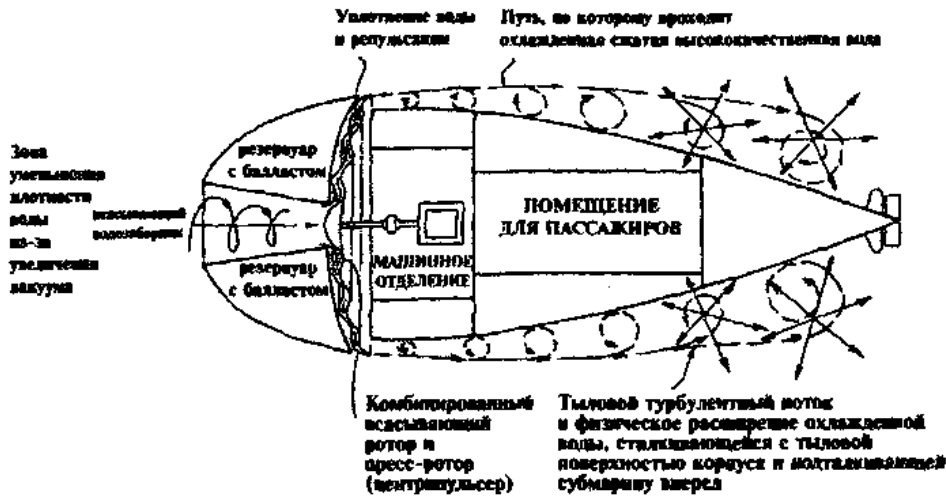
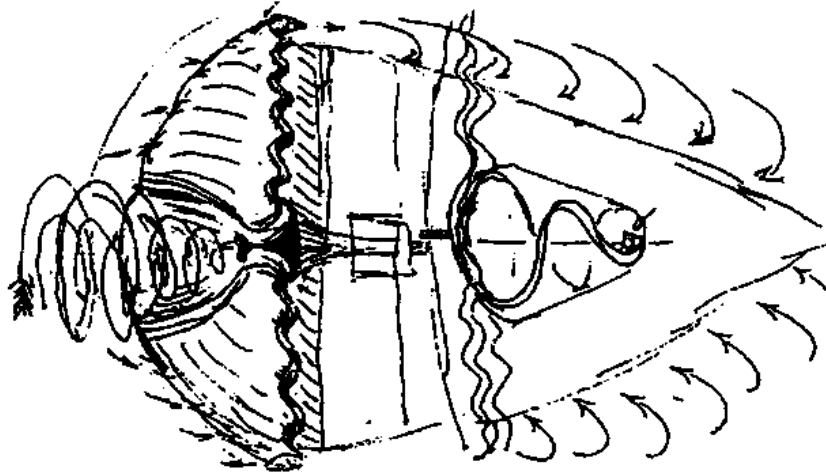

**Рис. 22. Биотехническая субмарина  
(принцип устройства)**

вестное синтезирующее течение, отличающееся от кавитационного разлагающего течения, которое постоянно проявляется в быстродействующих гидротурбинах и уничтожает даже стальные лопасти турбины за короткий промежуток времени.

Пик воздействия последнего типа потока соответствует давлению 32 000 атмосфер. Нас интересуют доселе неизвестные реактивные элементы, которые могут развивать большую мощность, чем в обычных гидротурбинах, благодаря силам, являющимся результатом импульса водных масс.



Типы потока, упомянутого вначале, рождаются из внутренних элементов воды или воздуха, двигающихся биоцентростремительно, как планеты, и поэтому их можно назвать космическими энергиями. Они освобождаются, например, тогда, когда высококачественный металл и/или кварц, галька трутся друг о друга. Также эти энергии могут проявляться как сильные световые эффекты в вакуумных трубах при свободном падении капли воды в соответствующем аппарате. Эти энергии могут действовать разрушающе или креативно, их можно производить почти что без затрат и развивать до любого желаемого значения посредством извлечения импульсивных механических сил, например, из крутящего момента воды в миниатюрных машинах.

Цель практического применения этой атомной трансформации, о которой мы с вами говорим, заключается в том, чтобы освободить связанную внутреннюю энергию, которая находится внутри веществ (во внутренней структуре), и применить ее для получения реактивных температур или движущих сил.

Интерес представляют силы всасывания и давления, их производство позволяет извлечь пользу из минимального количества воды и воздуха. Помимо своей дешевизны, эти энергии замечательны тем, что ускоряют естественное развитие. Неприродные формы движения, неприродные механизмы, дорогостоящее производство энергии когда-нибудь нас погубят. Но еще можно этого избежать.

Кстати, помимо того, что современные турбины порождают кавитационное течение (которое также атакует и разрушает берега рек поблизости тех мест, где они сбрасывают воду), они также быстро портят грунтовые воды. В общем, интенсивность их воздействия постоянно возрастает, приближая экономический коллапс.

Космическая турбина извлекает пользу из физического импульса воды, используя его как силу, способствующую высвобождению и активации внутренних энергий, содержащихся в жидких динагенных концентрациях. Это осуществляется при помощи центробежных закручивающих (импульсивных) процессов, за которыми немедленно следуют

центробежные (экспульсивные) процессы и достигается невероятная скорость вращения. Она во много раз превышает скорость звука и разрушает внутреннюю структуру водянистой субстанции, что приводит к дальнейшим атомным трансформациям.

Вызывается направленное вверх биомагнитное течение с формативными и левитативными свойствами. Другими словами, оно способно усиливать рост, ускорять эволюцию и создавать ур-креативную движущую силу и интенсифицировать ее до такой степени, чтобы добиться возможности свободного независимого движения на земле, в воздухе, под водой на любой желаемой скорости.

Все это кажется далекой мечтой, но она вполне осуществима. Турбина, работающая благодаря внутренней энергии вещества, в 1,5 раза меньше современных турбин, обладает той же производительностью, не провоцирует кавитационного течения, вызывает к жизни высококачественные экспульсивные энергии. Она — самое простое и реальное решение всех проблем человечества, включая недостачу еды, воды, топлива, полезных ископаемых.

## 8

### Облагораживание воды

*«Раскрытие тайны воды положит конец всем погоням за выгодой и их последствиям, среди которых война, ненависть, нетерпимость, раздоры в любой форме и виде. Полное исследование воды поможет покончить с монополиями, тиранией, положит начало социализму благодаря развитию индивидуализма в наиболее совершенной форме».*

Виктор Шаубергер, журнал «Implosion», № 6, с. 29

*«Истинная основа всех культур — знание и понимание воды. Вода — это ур-субстанция или ур-причина сотворения всего сущего, и потому ур-первородный аккумулятор, который абсорбирует как земные, так и неземные субстанции и привносит их в организмы в чистой, готовой к употреблению форме. Здесь многое зависит от способности вещества растворяться в воде, связываться с водой. Это должно происходить так, чтоб ур-компоненты никаким образом не преобразовывались и подвергались только тем изменениям, которые происходят во внутренней среде правильно функционирующего организма. Через них рождается и развивается жизненная сила».*

Виктор Шаубергер, 1936, из специального издания журнала «Mensch und Technik», ч. 2, параграф 4.1

### Искусственное производство родниковой воды

Из специального издания журнала «Mensch und Technik», ч. 2, 1993, пар. 4

Работая лесником и егерем, я часто наблюдал, как больные и серьезно раненные животные выискивали определенные травы и купались, омывая раненные части тела особой водой. В конечном счете понял, что в воде таится мистическая сила, и начал искать способы ее извлечения. Я не только догадывался о существовании этих сил, но нашел также способы, как можно по желанию наделить воду такими си-

лами. Сначала я испытал продукт на себе, потом дал естественно заряженную воду нескольким знакомым. Со временем сотни людей, страдающие от всевозможных недугов, поправили свое здоровье. Облагороженная вода, которую они пили, была на вкус намного лучше, чем вода из венских горных источников.

В моем распоряжении небольшой механизм, с помощью которого я могу определить качество воды. Облагороженная вода течет через рифленые трубки, не касаясь их стен, то есть посередине, и падает на конические металлические детали, расположенные под трубами. Провода расположены на внешней периферии и перекрестно соединены. Они заряжаются живительными потокам, которые рождаются из воды, и проводят их в электроскоп (см. рис. 23). Один литр воды должен пройти через этот аппарат около 150 раз, пока не ослабеет биение пленки электроскопа. Неоновые трубки начинают светиться богатым темно-красным светом, становясь все ярче и ярче, пока вода не начнет заканчиваться, и огонь в конце концов мерцает все реже и исчезает совсем.

В результате водой поглощаются сотни или тысячи вольт, которые потом пьет человек, это вода по качеству не хуже горной родниковой.

Процесс очень простой. Немного света, немного темноты, немного тепла, немного холода, — действие этих компонентов ритмически упорядочивается, и этого достаточно, чтобы зарядить воду, — процесс можно назвать ионизацией.

К этому я добавил элементы, которых, согласно химическому анализу, недоставало в воде и которые присутствуют в родниковой. Даже минеральные воды можно создать тем же способом, каким создает их природа. Один кубический метр воды (35,315 куб. фут.) стоит около 10—12 австрийских грошей, в то время как сам аппарат в массовом производстве будет стоить около 100 шиллингов. Любая семья сможет себе позволить иметь свой собственный минеральный источник.

Очень важно то, что достигнуто полное растворение и высвобождение энергий, сконцентрированных в металлах и

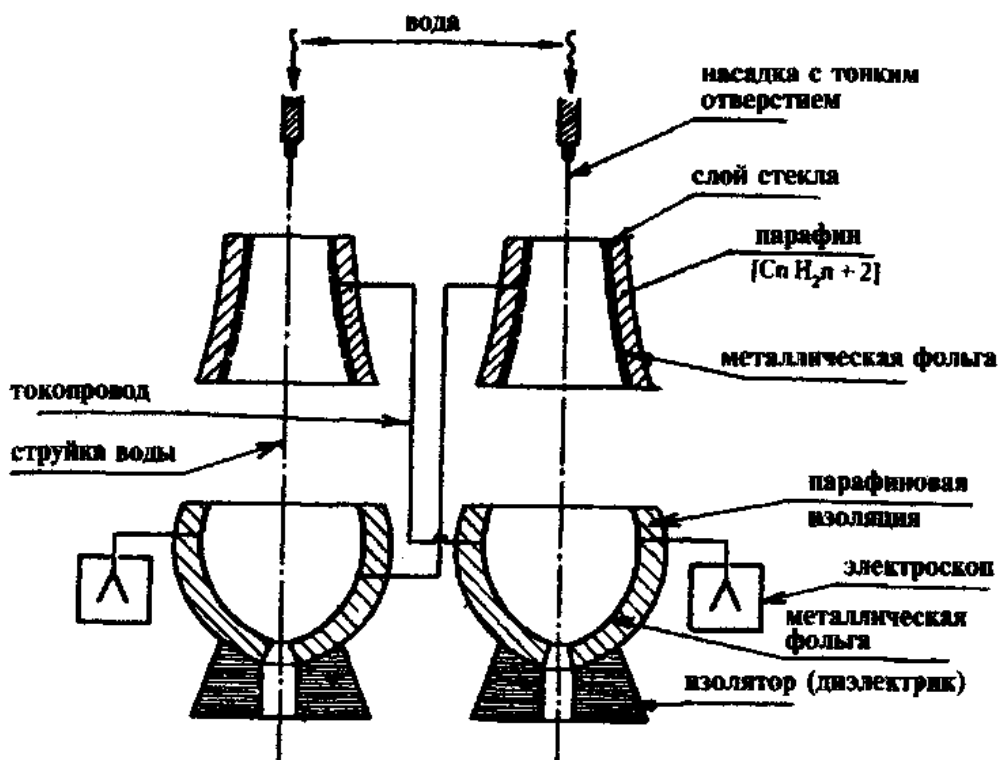

*Рис. 23.*

**Схематическое изображение порнбергского эксперимента с водометом, проведенного в 1938 году**

Эксперимент проводился для того, чтобы определить заряд в падающей струе воды, а также ее качество. Полученный заряд был эквивалентен 15 000 — 20 000 вольт.

минералах, посредством холодного окисления. Под его воздействием растворяются все субстанции или, более точно говоря, выходят из материнского камня или материнского металла в форме освобожденной энергии. Ее можно провести в воду, которая обязательно должна быть охлаждена до +4 °C (+32 °F) в темноте, что происходит во взаимосвязанных перемешивающих установках при непрямом воздействии кислорода. Соли добавляются в минимальном количестве, — непостижимо, как с них помощью достигаются такие потрясающие эффекты. Важным аспектом является растворение металлов, которые накапливаются в воде и потребляются организмом. Без них не могли бы происходить жизненно важные электромагнитные процессы.

Каждая кислота содержит растворенный металл. Во время воздействия солнечных лучей на воду тяжелое длинноволновое излучение<sup>1</sup> в избытке остается в воде, а коротковолновый свет отсутствует. Это приводит к появлению признаков воспаления, потому что источник, вызывающий воспаление, известковые элементы<sup>2</sup>, устраняется благодаря вышеописанным методам облагораживания воды.

Последствия этой неполноценности приводят к промежуточным процессам роста чисто морфологического характера, которые, подвергнутые влиянию давления, провоцируют расширение диаметра капилляров. За этим следуют симптомы утомления. Из-за переизбытка натриевого излучения могут возникать, с одной стороны, оживляющие процессы, с другой стороны, процессы распада.

В последнем случае эти процессы ур-генерации вызывают раковое разрушение клеток тканей из-за недостатка основных содержащих известь элементов, происходит образование биологического вакуума благодаря преобладанию холодной крови. Лучшее доказательство этого мы можем найти в примере с тенелюбивыми деревьями, которые высаживают на свет. Это новое веяние современного лесничества приводит к нарушению органических процессов и появлению раковых симптомов, так же как в случае с животными и людьми. То же самое можно наблюдать у остальных видов растений.

Доктора и технологи не учли тот факт, что плодородные субстанции приходят сверху, а субстанции, которые должны обогащаться, рождаются снизу. Выпуск энергии происходит на пересечении двух излучений, и рождается то, что мы называем жизнью.

Моя цель — получить энергетические лучи из различных концентратов энергии (элементов) и осадить выщелоченную отработанную материю. Очень простым путем я добился связывания одной благороднейшей субстанции с водой и избавления человеческого организма от шлаков. Очищение орга-

<sup>1</sup> Тяжелое длинноволновое излучение — длинноволновая инфракрасная радиация; коротковолновый свет — коротковолновая ультрафиолетовая радиация. — *Прим. ред.*

<sup>2</sup> Т. е. содержащие карбонат кальция.

низма происходит благодаря высокоактивной воде, которая растворяет любые отложения и вымывает их из организма. При этом протекают органические трансформации, процессы высококачественного синтеза.

Никаких высоких мыслей и идей не может родиться у обладателя зашлакованного больного тела, — очищаясь физически, мы также очищаем и свою душу. Искалечивание мозгов — логическое последствие современных дедуктивных методов, изысканий ученых, далеких от ур-простых естественных процессов. С современным взглядом на жизнь человечество постепенно приведет себя к умственной импотенции, и природе будет неуютно присутствие таких неразумных существ на планете.

Недавно я смог растворить динагены, содержащиеся в чистой кристаллической породе, и затем зарядить освобожденной энергией воду. Также удалось получить ур-протеины, или благородные витамины. Еда тоже должна рассматривать как источник биоэлектрической энергии. Потребление воды, содержащей солнечные витамины реактивной природы, приводит к благоприятным изменениям, появлению радостного чувства легкости на душе, высвобождению ментальных способностей, а также ответственности за свои поступки. Вода, содержащая ур-субстанции, приводит любой организм в состояние гармоничного равновесия.

## **Письмо доктору В. Бюссельбергу**

Журнал «Implosion», № 71, написано в Нюрнберге 18—24.11.1937 г.

Многоуважаемый доктор Бюссельберг!

В периодическом издании ТАУ вы сможете прочесть научный труд об управлении водными ресурсами<sup>1</sup>. Ваше желание видеть остальные статьи я могу не удовлетворить, поскольку их повсюду отвергают. У меня есть только по одной копии каждой, и к тому же все они в Вене.

---

<sup>1</sup> См. серию статей по речной инженерии, написанных Виктором Шаубергером для австрийского гидрологического журнала «Die Wasserwirtschaft».

Публикации или рукописи, в которых говорится об ухудшении питьевой воды, крови и о причинах раковых заболеваний, настолько тревожны, что здесь, в Германии, неразумно было бы упоминать о них. Источник бедствий в перенасыщенной кислородом воде — в воде, отравленной хлором, испытавшей действие кварцевых ламп или на которую влияли процессы олигодинамики. Когда в такую воду попадают анодные субстанции (искусственные удобрения), в ней за очень короткое время стремительно размножаются бактерии. Я предоставил докторам эти сведения и изложил в письменном виде необходимые разъяснения, потому как все отказываются опубликовывать истину. А истина в том, что всю питьевую воду следует очищать и облагораживать новыми способами. Законодательно нужно прекратить производство искусственных удобрений. В других отраслях промышленности тоже следует многое радикально изменить. В ближайшем будущем весьма трудно будет осуществить такие радикальные идеи.

Масштаб и перспективы моих открытий могут вызвать страх у некоторых людей, вызванный непониманием. У меня нет другого выбора, как терпеливо ждать и заниматься исследованиями, чтобы обладать необходимыми сведениями и быть готовым помочь, когда власти окажутся в тупике. По моим оценкам, это произойдет не позже, чем через год. Я в любое время могу предоставить результаты исследований, продемонстрировать опыты и разъяснить концепции при поддержке компетентных ученых. В любом случае мне придется признать: чтобы слушать меня, нужно терпение и мужество. Было бы прекрасно, если бы мне удалось найти ассистентов, которые поймут мои идеи. Если я не найду таких людей, это будет большой досадой.

Сейчас я конструирую аппарат, с помощью которого продемонстрирую процесс роста и докажу огромное значение растительных поясов на планете. Я докажу, что все раковые заболевания происходят из-за прямого воздействия атмосферного кислорода. Организмы могут получать кислород только при помощи диффузии — это не прямое получение через транспортную субстанцию. При прямом поступлении кисло-



рода происходят другие процессы — распад тканей, разложение крови, воды, соков. Бактерии имеют второстепенное значение по сравнению с этими бедствиями. В каждом типе крови, воды и сока обитают собственные индивидуальные бактерии. В природе есть похожести, но нет одинаковости, благодаря этому поддерживается естественный баланс.

Вода — это не  $H_2O$ , это начальная субстанция, возникающая из гармоничных взаимодействий между плюсом и минусом (количеством и качеством). Ур-причина естественных процессов — это обмен субстанциями (метаболизм). Каждый, кто управляет субстанциями, не принимая во внимание метаболические процессы, сталкивается с противодействием. Движение, которое вызывает метаболизм, естественно и не встречает сопротивления. Итак, мы стоим перед переворотом в технологии. У нас есть все для его осуществления, доказательства и даже сконструированные аппараты. Существующие способы использования земельных, водных, лесных ресурсов неверны. Германия стоит перед катастрофой, ее будущее непредсказуемо. Вода исчезает на глазах. Грунтовые воды уходят. Уменьшение количества осадков — это не причина исчезновения горных источников, так как они формируются благодаря метаболическим процессам геосферы, которые нельзя нарушать.

Вы должны использовать все свои возможности для того, чтобы повлиять на создающуюся ситуацию, от ее исхода зависит судьба Германии. Я твердо стою на своей точке зрения и могу доказать все вышесказанное. Я говорю совершенно искренне и имею лишь благие намерения. Я знаю о природе и о ее тайнах больше, чем кто-либо другой.

### **Кровообращение и циркуляция соков растения как прототипы механизма искусственного облагораживания воды**

Леонштайн, 28 мая 1945 г., журнал «Implosion», № 124, с. 56—58

Еще никто не открыл секрет процесса кровообращения и циркуляции соков, и много загадок в метаболизме. Утверж-

дение о том, что сердце является насосом, перекачивающим кровь, не совсем понятно нам, поскольку до конца не выяснен вопрос, какие силы заставляют постоянно пульсировать сердечную мышцу. Незначительная инфекция, занесенная в кровь, заставляет сердце биться нерегулярно и может привести к лихорадке. Значит, не сердце движет кровь, а кровь активизирует сердце.

Чтобы лучше понять природу крови, следует более подробно рассмотреть этот вопрос.

Причина же в циклоидальном спиральном движении, то есть в закручивающемся вверх и вовнутрь спиралевидном циклическом движении. Даже малейшие импульсы, воздействующие на субстанцию, вращающуюся вокруг собственной оси (что вызывает ритмичную смену центробежных и центростремительных пульсаций), провоцируют создание переменного потока. Это органическое переменное течение является подлинной движущей силой, которая управляет течением крови и частотой сердцебиения. Одним из доказательств этого является появление пульсаций в движущейся естественным образом воде.

Сердце — это своего рода клапан-компенсатор, благодаря которому разряженная (венозная) кровь обогащается кислородом, проходя через легкие. Кислород связывает конечные продукты метаболических процессов. Продуктами дальнейшего репульсивного развития крови являются конформации, которые быстро достигают высшего эфирного и энергетического состояния. Благодаря действию тепла и рассеянной световой энергии эти агломерации в качестве новой крови сосредотачиваются и материализуются в физические субстанции. Из этих вторичных продуктов формирования строятся первородные синтезирующие субстанции, а именно формы энергии, которые взаимодействуют с окружающими потенциалами и таким способом генерируют физические энергии тела — его способность двигаться, управлять собой.

В принципе, те же самые процессы происходят во всех растениях. Корневая протоплазма — источник отрицательных потенциалов, благодаря которым свершаются плодотворные взаимодействия с позитивно заряженными атмо-

сферными субстанциями. Опять же благодаря прямому воздействию тепла и света происходит внутренняя конденсация продуктов этих взаимодействий более низкого качества, и слой за слоем нарастают клетки тела растения — это физический рост. Движение, возникающее благодаря физическому импульсу, приводит к метафизическому образующему движению и в дальнейшем к росту производительности.

При соответствующих температурных влияниях, а именно при олигодинамических (диссоциативных) и каталитических (формативных) вспомогательных влияниях, малого импульса будет достаточно, чтобы в имеющем природные очертания и сделанном из соответствующих сплавов устройстве каплеобразующие<sup>1</sup> жидкие или газообразные субстанции преобразовывались и поднимались на более высокий уровень развития (становились эфирными или энергетическими формами). В свою очередь, они ответственны за дальнейшие процессы репродукции и развития, рост физической субстанции и улучшение метафизических качеств.

Неполированный керамический сосуд<sup>2</sup>, форма которого максимально приближена к форме яйца, должен быть заполнен морской водой, подвергавшейся воздействию солнечных лучей, или окисленной пресной водой, предпочти-

---

<sup>1</sup> Относится к жидкостям или газам, способным при падении собираться в капли.

<sup>2</sup> Форма этого сосуда сродни форме галлы, которую Виктор Шаубергер описывает так: «Люди древних культур использовали так называемую галлу для хранения жидкостей. Этот таинственный сосуд сохранял свежесть и жизненную силу любой жидкости, будь это вода, молоко и т.д. Галла делалась из глины с высоким содержанием алюминия во время причудливых ритуальных обрядов. Куску глины придавалась базисная ур-форма пятиугольника, а затем на гончарном кругу — естественная форма. Если все делалось правильно, то на основе из пятиугольника создавались естественные яйцевидные формы, в которых решающую роль играли дельтовидные зубцы прямоугольника. Также соблюдались размер гипотенузы треугольных зубцов, пропорции с радиусом, число оборотов гончарного круга в минуту, сила, с которой рука мастера может касаться сосуда. Качество сосуда, в котором даже на горячем песке, под палящим солнцем, охлаждалась нагретая вода, зависело от множества факторов, которые воздействовали на яйцевидную форму, пока она вращалась и формировалась» (журнал «Implosion», № 115, стр. 62—63).

тельно речной. Успешность работы зависит от степени кислотности и инсоляции. Недостаток солнечного света можно восполнить добавлением пероксида водорода, но при этом требуется облучение кварцевой лампой. Проще всего использовать солнечную энергию. Начальная температура воды должна быть между  $+12\text{ }^{\circ}\text{C}$  ( $53,6\text{ }^{\circ}\text{F}$ ) и  $+17\text{ }^{\circ}\text{C}$  ( $62,6\text{ }^{\circ}\text{F}$ ). В эту воду следует добавить микродозы серебряных, цинковых или медных стружек. Эти металлы могут также примешиваться к газовой смеси, проходящей через форсунки внутри аппарата. В этом случае частицы или тонкие пластинки должны быть такого размера, чтобы не закупорить отверстия форсунок.

Математически следует определить пропорцию, в которой должны находиться два металла противоположного заряда. В воду можно добавить частички бурого угля кубической формы, фосфаты, немного магнезии и остальных компонентов, которые могут содержаться в родниковой воде. Кстати, соли не следует подвергать воздействию солнечного света. Качество конечного продукта улучшают добавки серы, немного нитратов и поташ. Чем разнообразнее ингредиенты, тем лучше получающаяся смесь, только следует соблюдать математически рассчитанные пропорции продуктов.

Когда все вышеописанное сделано, закрывается крышка сосуда, смесь изолируется от света и воздуха. Затем поочередно подаются дозы углекислого газа и воздуха или кислорода, первый сверху, а воздух/кислород снизу, но таким способом, чтобы не спровоцировать усиление давления внутри установки.

Подающийся сверху углекислый газ понижает температуру и вскоре абсорбируется водой. Ионизированная газовая смесь затягивается водой, затем поступает порция кислорода, его рассредоточение должно происходить только внутри воды — он будет концентрироваться в верхнем слое. В результате получается разделенная на слои, самоуплотняющаяся связанная структура, через которую проходящему сверху углекислому газу приходится диффундировать. Если процесс протекает правильно, то в пространстве над водой достигается экстремально сильный вакуум, который дробит

на частицы и охлаждает взмывающий вверх углекислый газ еще больше, оказывая интенсифицирующее действие, с одной стороны, и создавая полярность между газом и водой — с другой.

Благодаря этой взаимной интенсификации вещества начинают диссоциировать, и температура воды медленно падает до  $+4\text{ }^{\circ}\text{C}$  ( $+39,2\text{ }^{\circ}\text{F}$ ). Это значение должно поддерживаться подачей газов, во время чего можно наблюдать незначительные колебания давления. Это знак того, что вода начала дышать и пульсировать. Если вдруг давление превысит полагающийся уровень, это знак прогрессивного развития тепла, в то время как спад давления сигнализирует об избытке углекислого газа. Здесь зарождающаяся опасность взрыва, которой можно избежать, поддерживая температуру воды на уровне  $+4\text{ }^{\circ}\text{C}$  ( $+39,2\text{ }^{\circ}\text{F}$ ). Для этого нужно просто регулировать поступление кислорода. Небольшие количества жирных веществ, таких, как масла, повышают валентность смеси и вероятность взрыва. Так что с самого начала следует исключить присутствие этих веществ.

Если, несмотря на то что все компоненты растворились, не происходит никаких реакций, то смеси надо дать постоять 2 часа, все это время должна поддерживаться температура  $+4\text{ }^{\circ}\text{C}$  ( $+39,2\text{ }^{\circ}\text{F}$ ). Легче всего это осуществить в подвале или погребе. Если в распоряжении есть хороший погреб, то процесс можно упростить, поскольку требуются только несколько попеременных вливаний кислорода и углекислого газа. Затем все можно предоставить действию ферментов, точно так же, как при приготовлении вина или сидра. В этом случае, кстати, на начальной стадии все компоненты следует неспешно помешать по кругу при помощи покрытого изоляцией миксера, у которого с одной стороны вмонтирована серебряная или цинковая лопатка, а с другой — медная. При этом нельзя нарушать изоляцию, можно, например, использовать уплотняющее кольцо.

Содержание углекислого газа должно превышать 90%, и в конечном продукте пропорции веществ должны быть та-

кими же, как и в воде горных родников. Необходимо, чтобы вещества, которые образовались при свете, распадались в темноте, и наоборот. Через эти попеременные процессы декомпозиции формируются структуры разной природы. Рождение и распад вызываются искусственно и периодически и интенсифицируются до тех пор, пока не будет достигнуто полное растворение.

Подогретая конечная смесь имеет запах бензина, но не горит. Однако, если ее раздробить через форсунку и слегка сжать опускающимся поршнем, произойдет взрыв. Мы достигли создания взрывоопасной воды, которая является исключительно стабильным и безопасным веществом, но провоцирует более сильный динамический эффект в поршневом двигателе, чем продукт, полученный через дистилляцию нефти, который мы называем «бензин» (газолин). Благодаря избыточным электромагнитным вспышкам эта субстанция может использоваться в дизельных двигателях.

Для широкомасштабного производства можно использовать специальные трубы, которые охлаждают и заставляют соленую воду течь биодинамически. В таких трубах можно разрушить любые сельскохозяйственные или пищевые отходы, только они должны вначале подвергнуться воздействию ферментов в морской или подсолонной пресной воде, одновременно охлаждаясь. Валентность смеси увеличивает добавление ломтиков репы, кожуры фруктов, цедры. Это возможно, поскольку мы используем очень простые природные процессы. Все, что когда-то росло, жило, двигалось, пульсировало, бродило, развивалось, снова достигает состояния жизни, пусть в видоизмененной форме, благодаря естественному движению и соответствующим условиям.

С каждым понижением температуры на 1 градус Цельсия (1,8 °F) газы уменьшаются в объеме, и с помощью этого можно довести их до абсолютно энергетического состояния (4-го измерения). Здесь очень важно различать материальные и нематериальные структуры. Невозможно появление ни формативных, ни дематериализующих сил,

когда кто-нибудь захочет аккумулировать позитивную или негативную энергию в любой данной жидкости. Это происходит только при аномальной точке, или точке нейтральности, в которой дематериализуются пространство и объем, в результате чего получается энергия вне измерения.

## Машина типа репульсатор

*«Нам нужна не наука формул, а наука форм».*

Виктор Шаубергер, журнал «Implosion», № 124, с. 29

### Производительность и преимущества имплозионной машины

Лайнци, 27 марта, 1955 г., журнал «Implosion», № 61

Всасывающая турбина (см. рис. 20), более известная как имплозионная машина, отличается от современных турбин, как день от ночи. Все эти турбины — механизмы, которые вызывают к жизни реактивные силы. Но всасывающая турбина продуцирует воду, а современные турбины разрушают ее.

Современная турбина использует силу давления потока воды, и эффективность ее работы зависит от количества воды или пара. Всасывающая турбина не требует никакого давления и может использовать спокойную воду. Однако, чтобы привести ее в действие, нужны современные методы. Чем сильнее скорость стартера, тем сильнее закручивается вода и тем больше производительность турбины. Постепенно водные массы уплотняются. Вращение множества закрученных труб генерирует по их продольным осям центробежную силу, которая проявляет себя как развивающаяся реактивная сила.

Генерация этих реактивных вращательных сил и есть полезная работа этой турбины. Она зависит от начальной скорости, с которой масса воды засасывается вверх, уплотняет-



ся и ускоряется. Начальную скорость можно регулировать стартером, который производит начальный импульс для вращательного ускорения без трения.

Так же, как инженеру, который не подозревает, что продукты редукции присутствуют в каждой движущейся субстанции с биполярными элементами, нам будет трудно распознать происхождение дополнительных вращательных сил. Их активность во всасывающей турбине велика, как ни в одной другой.

Всасывающая турбина является также машиной для облагораживания воды, в которой можно очистить загрязненную пресную воду, а морскую превратить в качественную питьевую.

Производительность этой турбины в 9 раз выше, чем пресс-турбины, поскольку в системе труб не создается никакого сопротивления.

Каждый знает еще со школы, что у Земли есть магнитная продольная ось, вокруг которой она вращается. В каждом учебнике по физике можно прочесть, что у веществ может наблюдаться магнетизм по отношению к железу, кобальту, никелю, марганцу. Противоположность этой формы магнетизма — органический вакуум, благодаря которому в органические процессы вовлекается кислород.

Известная также как «диамагнетизм», эта форма магнетизма возникает, когда вещество с непрочной структурой, как, например, вода или воздух, закручивается вокруг собственной оси. Такое движение приводит к охлаждению и уменьшению в объеме. Это провоцирует всасывающий или притягивающий эффект.

Эта ось не похожа на ось современных турбин. В импlosionной машине нет оси, а есть втулка, в которую логарифмически<sup>1</sup> встроены закрученные трубы. Это вывернутый (изнутри — наружу) пропеллер, который центробежно закручивает массы воздуха и воды. Тогда начинает действовать таинственное отрицательное давление, кото-

---

<sup>1</sup> Также в описании устройства труб Шаубергер употребляет понятие «золотое сечение» или «отношение Фибоначчи», то есть 1: 0,618033988.

рое обнаружил в грудной клетке профессор Зауербрух. Оппонент профессор Миколич называл его сумасшедшим. Но профессор Зауербрух не знал о том, что это давление связано с диамагнетическими отрицательными реактивными силами, которые управляют самоциркуляцией крови.

Новейшие исследования определили, что Земля вращается по спиралевидным космическим путям вокруг своей диамагнетической оси. Эта ось, в сущности, концентрация динагенов, которая образовывается благодаря закручивающему движению. Ось похожа на дыру, в которую засасываются зародышевые субстанции. Если бы науке было известно это раньше, то никогда на Земле не убивали и не душили бы воду. Переосвещенная или перегретая вода непременно погибает. Любое вмешательство в естественное течение реки — преступление, потому что нарушается сложное закрученное движение воды. Больше не образуются воронки, которые, как миниатюрные циклоны, засасывают кислород, вода перестают дышать.

Все это легко доказать, наглядные примеры непрерывно демонстрирует нам наша жизнь. Люди, которые не ходят идти по опасной дороге, будут покупать биотехнические машины и приборы точно так же, как они покупают продукты в магазинах здоровья, которые растут сейчас как грибы.

### **Производство благородной и питьевой воды. Избранные сведения из журнала «Implosion»**

В целом проблема состоит в том, как создать дышащую воду при помощи техники. Прежде всего, вода должна быть фактически живой. Для того чтоб ее оживить, надо заставить ее вращаться попеременно в разных направлениях. Если нужно зарядить облагороженную воду до определенной степени, то вначале нужно удалить имеющийся заряд. Поэтому удобно использовать дистиллированную воду. В нее следует добавить микроэлементы, которые содержатся в

лечебной минеральной воде. При этом температура должна опускаться с  $+20\text{ }^{\circ}\text{C}$  ( $+68\text{ }^{\circ}\text{F}$ ) до  $+4\text{ }^{\circ}\text{C}$  ( $+39,2\text{ }^{\circ}\text{F}$ ).

Алой Кокали, журнал «Implosion», № 51, с. 12

Когда температура в аппарате достигает отметки  $+4\text{ }^{\circ}\text{C}$  ( $+39,2\text{ }^{\circ}\text{F}$ ), начинают происходить «процессы холодного окисления», посредством коих кислород становится пассивным и связывается, или эмульгируется, водородом, который активизируется. Силы «вечного плодородия» закручивают «оплодотворяющие силы», и они сливаются воедино.

Виктор Шаубергер, журнал «Implosion», № 21, с. 5

Очень хорошо добавить немного льда. Вместимость аппарата — около 11 литров (2,9 галлона) (см. рис. 24—26). Он до краев заполняется водой, так что исключается присутствие воздуха. Затем изолируется, и после этого в него добавляется четыре литра (1,06 галлона) углекислого газа, которые вытесняют четыре литра воды. Затем установка приводится в движение. Всасывающая сила воронки, образующейся в аппарате, очень быстро смешивает углекислый газ с водой, и очень быстро образуется вакуум. Под влиянием этого вакуума различные минералы и металлы — микроэлементы — связываются с водой. При падении температуры с  $+17\text{ }^{\circ}\text{C}$  ( $+62,6\text{ }^{\circ}\text{F}$ ) до  $+4\text{ }^{\circ}\text{C}$  ( $+39,2\text{ }^{\circ}\text{F}$ ) кислород неактивен, а углеводороды и водород — совсем наоборот. Вода голодна, и ей нужен кислород. Если выпить такую воду свежей, то в организме устранивается избыточная кислотность. Переокисленные клетки смогут снова дышать.

Алой Кокали, журнал «Implosion», № 51, с. 12

Облагораживающее воду устройство должно обладать следующими характеристиками:

- 1) оно должно вращать воду попеременно то в одном, то в другом направлении — так, как это происходит в природе;
- 2) вода должна дышать, чтобы поглотить добавляемые в нее ингредиенты (как газообразной, жидкой, так и твердой природы);

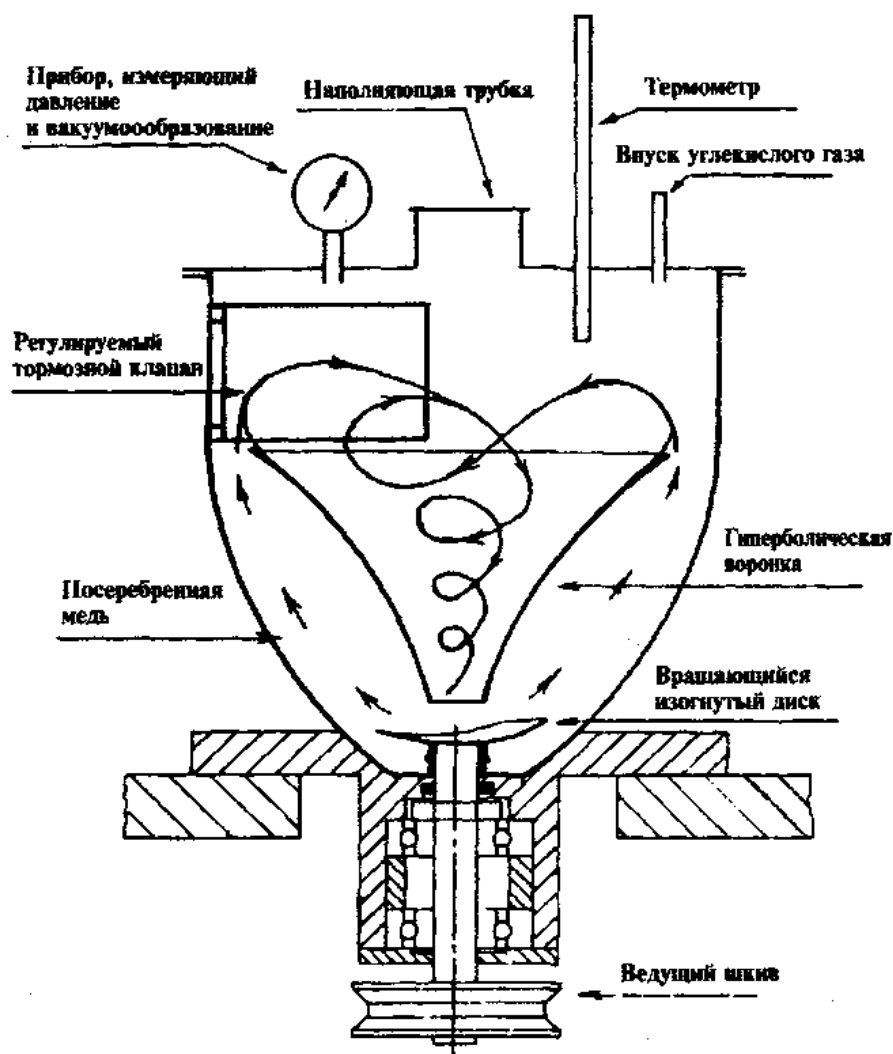

**Рис. 24.** Принцип устройства репульсатора

- 3) температура должна изменяться. Вода должна охлаждаться с  $+17\text{ }^{\circ}\text{C}$  ( $+62,6\text{ }^{\circ}\text{F}$ ) до  $+4\text{ }^{\circ}\text{C}$  ( $+39,2\text{ }^{\circ}\text{F}$ ), становясь при этом особенно плотной;
- 4) должна быть возможность ускорения движения воды;
- 5) вакуум, который появляется вскоре после уплотнения воды и поглощения, должен быть изолирован и защищен от внешних влияний;
- 6) у аппарата должна быть мощная изоляция, чтобы избежать утечки электромагнитных зарядов, образующихся в воде;
- 7) направление, в котором закручивается вода, должно меняться поочередно: слева направо и наоборот.

Алой Кокали, журнал «Implosion», № 54/55, с. 45

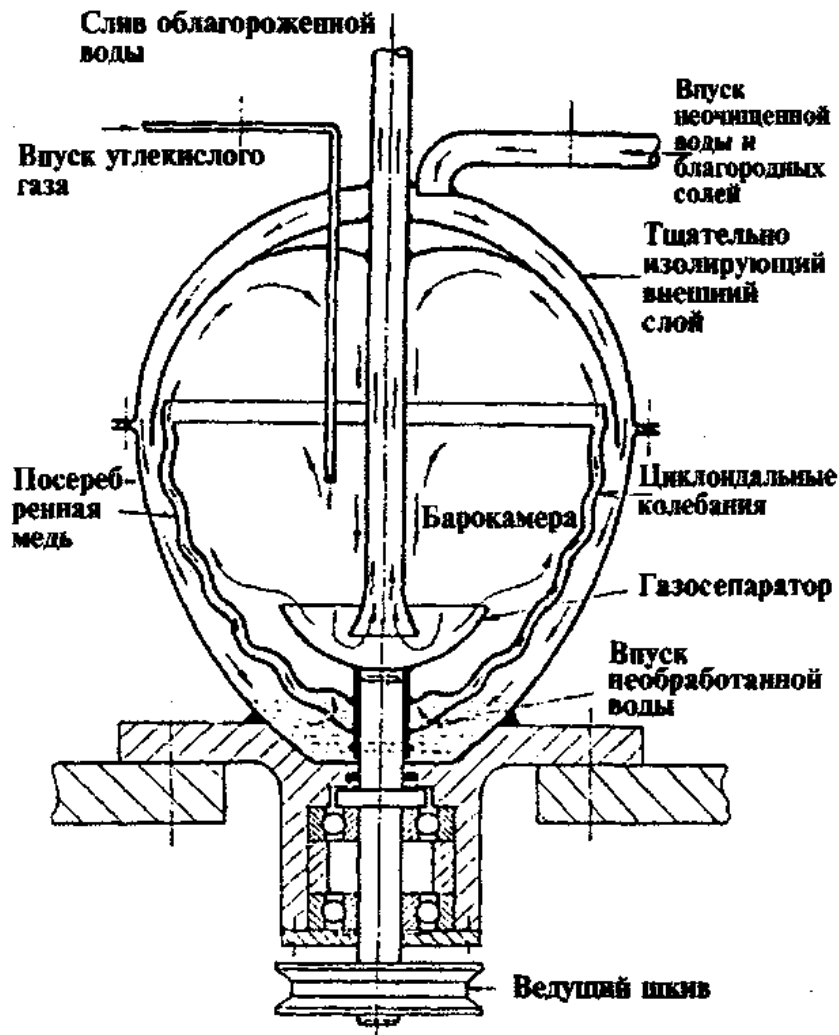

**Рис. 25. Репульсатор в разрезе**

**Этап очищения воды в процессе приготовления облагороженной воды**

1. До очищения воду следует прокипятить, чтобы удалить все примеси и присущий ей внутренний потенциал.
2. В открытый яйцевидный сосуд по желанию добавляются ингредиенты, например поваренная соль, кремний, кальций и т.д., которые были устранены во время предыдущего процесса. Можно добавить насыщенных масел.
3. Сосуд должен до отказа (чтобы исключить присутствие воздуха) наполняться водой температуры  $+17^{\circ}\text{C}$  ( $+62,6^{\circ}\text{F}$ ).
4. Затем аппарат изолируется и открывается клапан на дне. В установку впускается углекислый газ до тех пор, пока

снизу не вытечет 4 литра (1,06 галлона) воды, то есть внутри останется всего 7 литров (1,85 галлона). После этого аппарат закрывается и тщательно проверяется изоляция, чтобы не упустить рождающийся вакуум.

- 5) Установка помещается в рефрижиратор или может быть сама снабжена охлаждающим устройством, встроенным в изолирующую оболочку, поскольку необходимо охладить субстанцию до  $+4\text{ }^{\circ}\text{C}$  ( $+39,2\text{ }^{\circ}\text{F}$ ), благодаря чему оставшийся кислород становится пассивным. При этом не происходит никаких процессов окисления или разложения. Теперь активный кислород может связываться (эмульгироваться) водородом или углекислым газом.
- 6) В то время как мотор работает, вода будет вращаться и подниматься вверх по спирали, одновременно она будет «дышать». Воду движет вращающийся благодаря мотору медный вогнутый диск.
- 7) В верхнюю часть аппарата встроена куполообразная вращающаяся медная камера. Вращающаяся вода будет спрессована им, и он заставит ее опускаться вниз. Водоворот приземлится на медный диск, и процесс повторится заново.
- 8) Автоматический контроль попеременной смены направления вращения мотора необходим для того, чтобы скопировать течение воды в природе, в нетронутых человеком водных потоках.

Алой Кокали, журнал «Implosion», № 85, с. 9—10

## **Инструкции, предоставленные Виктором Шаубергером**

Журнал «Implosion», № 21, с. 5

1. Яйцо до краев наполнить родниковой водой (ни при каких условиях она не должна содержать хлора), или aqua destillata, или газированной водой. Начальная температура не может превышать  $+27\text{ }^{\circ}\text{C}$  ( $+80,6\text{ }^{\circ}\text{F}$ ). В первых опытах используется хорошо прокипяченная вода, которую следует охладить до  $+17\text{ }^{\circ}\text{C}$  ( $+62,6\text{ }^{\circ}\text{F}$ ), а потом залить в аппарат. Воду нужно очень тщательно очистить, вероятность наличия

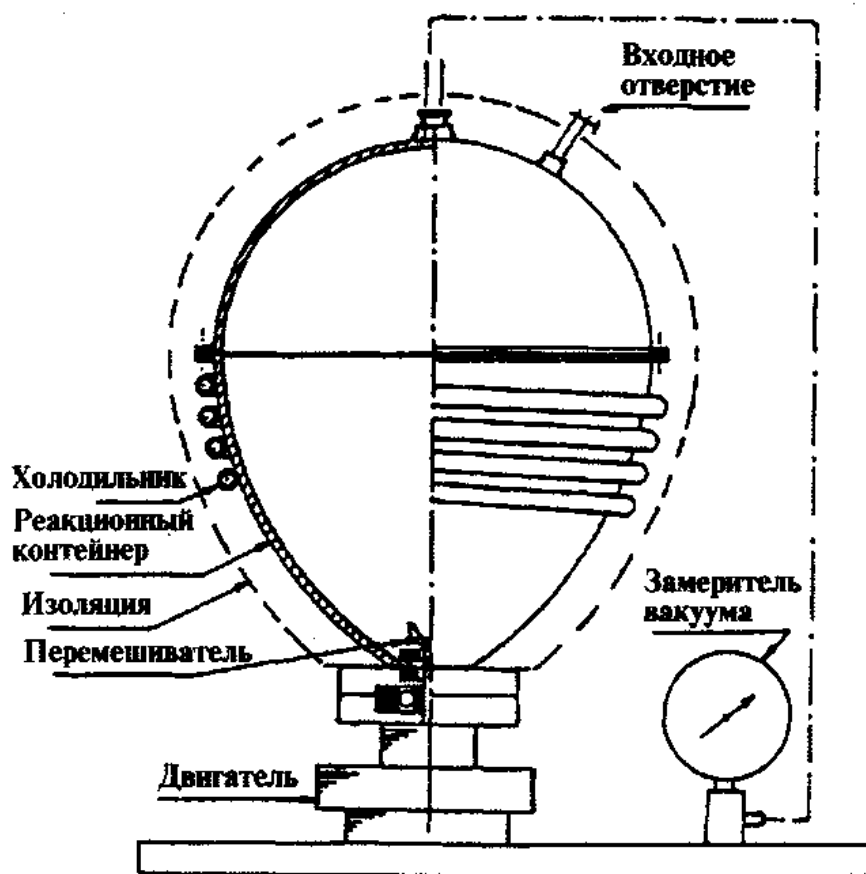

**Рис. 26. Схема репульсатора со встроенной охлаждающей установкой**

Шведский научно-исследовательский институт биологических технологий

каких-либо примесей исключить. Накипь, пену нужно снимать в процессе кипячения.

2. Две светонепроницаемых темных бутылки (например, из-под пива) надо наполовину наполнить вышеупомянутой водой, и в одну из них добавляется предписанное количество кальция, а в другую — еще три ингредиента<sup>1</sup>. Очень важно, чтобы одна из бутылок была наполнена только кальцием. Потом содержимое бутылок нужно энергично взбалтывать несколько минут. Бутылку с тремя ингредиентами нужно первой вылить в аппарат, а затем — с кальцием. С по-

<sup>1</sup> Здесь нет уточнений, но, возможно, это вещества, необходимые для восстановления дефицитных элементов в облагораживаемой воде.

- следней нужно обращаться осторожно и хранить в темноте. Сначала вода приобретает молочный цвет, но постепенно, по мере вращения, становится снова прозрачной.
3. В аппарат вводится достаточное количество диоксида углерода, чтобы удалить остатки воздуха. Лучше всего это делать вакуумным насосом, посредством которого можно применять нужное количество диоксида углерода и с помощью которого можно также регулировать его подачу. Регуляция также возможна с помощью детандера. Подходящее количество диоксида углерода можно также определить, пробуя на вкус готовую воду. Если чувствуется его присутствие, значит, он в избытке. Если вода чересчур жесткая, значит, было добавлено слишком много кальция. Ингредиент, присутствие которого чувствуется сильнее остальных, находится в избытке. Если вода недостаточно освежающая, можно добавить магния. Соотношение компонентов правильно, если нет никаких осадков и незаметно присутствие углекислого газа. Если вода недостаточно бодрящая, значит, углекислого газа недостаточно.
  4. После того как аппарат изолируется, нужно оставить его в действии еще на 2 часа. Лучше всего это делать до 9.00 утра. Все попытки производить воду во время гроз или незадолго до них неудачны. Рядом с аппаратом не должны находиться никакие пахнущие, ароматические вещества, потому что вода будет их притягивать и абсорбировать все запахи, даже лук, чеснок, мыло. Вакуум должен образовываться медленно (для этого достаточно 300 оборотов в минуту). Быстрое развитие вакуума непродуктивно, этого следует избегать. Достаточно будет, если 0,8 — 0,96 атмосфер будут достигнуты к концу процесса.
  5. Температура окружающей среды во время восстановительного процесса должна быть по меньшей мере равна +3 °C (+37,4 °F), поскольку она влияет на температуру внутри установки. После завершения ферментации внешняя температура должна поддерживаться на уровне +4 °C (+39,2 °F). Полное созревание длится около суток и должно происходить либо в яйце, либо в чистых стеклянных сосудах, спрятанных от света и тепла.



6. Анализ готовой воды должен свидетельствовать о недостатке кислорода. Вода все-таки содержит кислород, хотя он и связан с углекислым газом. Поэтому возрастает сила воды, чего не происходит в сифоне.
7. Готовую воду следует пить мелкими глотками только при температуре, не превышающей +7 °C (+44 °F). Она начинает портиться уже при температуре +9 °C (+48,2 °F), поэтому ее следует хранить в термосе, чтобы не допустить поднятие температуры выше +7 °C (+44 °F). Употребление этой воды вызывает интенсивное удаление шлаков из организма. Появляется сильный аппетит. Диамагнетизм исчезает через сутки, и это замедляет процесс оздоровления.

### **Ингредиенты, которые требуются для приготовления 10 литров воды**

Калий (K)	= 0,0034 мг/кг	Хлор (Cl)	= 0,0257 мг/кг
Натрий (Na)	= 0,0776 мг/кг	Сульфат	= 0,1301 мг/кг
Кальций (Ca)	= 0,0215 мг/кг	Бикарбонат	= 0,0638 мг/кг
Магний (Mg)	= 0,00039 мг/кг	Нитрит	= 0,0001 мг/кг
Железо (Fe)	= 0,00042 мг/кг	Фтор (F)	= 0,0028 мг/кг
Марганец (Mn)	= 0,0001 мг/кг	Тиосульфат	= 0,00055 мг/кг
Литий (Li)	= 0,00022 мг/кг	Яблочная кислота	= 0,0754 мг/кг
Стронций (Sr)	= 0,00047 мг/кг	Метаборная кислота	= 0,00497 мг/кг
Алюминий (Al)	= 0,0002 мг/кг	Свободный CO <sub>2</sub>	= 0,0054 мг/кг

## 10 Климатор

*«Можно воспроизвести такие всасывающие силы, которые нельзя определить и которые воздействуют опосредованно. При этом невозможно заметить какого-либо движения воздуха, а только почти неощутимое похолодание, которое можно почувствовать, держа ладонь перед губами, вдыхая воздух через рот. Поэтому неверно говорить, что я скопировал действие тропических циклонов и тайфунов».*

Виктор Шаубергер, журнал «Implosion», № 83, с. 17

### **Холодные и горячие машины — охлаждающие и обогревающие машины**

Из специального выпуска журнала «Mensch und Technik», ч. 2, 1993, пар. 7.5

В моей коллекции есть изобретения, которые могут охлаждать воду рек с температуры  $+20^{\circ}\text{C}$  ( $+68^{\circ}\text{F}$ ) до  $0^{\circ}\text{C}$  ( $+32^{\circ}\text{F}$ ) за несколько минут без холодильных установок современного типа (рефрижераторов). Достаточно подобной дыханию регуляции содержания кислорода во взаимосвязанных сосудах (содержащих медные и цинковые пластины), чтобы устранить тысячи калорий тепла или превратить их в холодные субстанции. Эти естественные процессы имеют силу при температурных колебаниях сверх  $60^{\circ}\text{C}$  ( $+108^{\circ}\text{F}$ ). При этом происходит атомная диссоциация воздуха или водяных субстанций.

Наконец удалось построить машину, которая органически производит холод и тепло (рис. 27). Тепло- или холодо-производящие динамо действуют без огня, при помощи холодного сгорания. Это и обогреватель, и холодильная уста-



Рис. 27. Климатор

новка одновременно. С помощью органического вакуума он поднимает газ или воду на любую высоту, дематериализует их и ректифицирует их так, что можно производить воду или воздух любого вида. Главный критерий: правильные соотношения компонентов. Изучайте катализаторы, которые выделяют кислород из воды. Для экспериментов используйте углекислый калий, цинк или соду. Чтобы рассеять избыточное тепло, нужно к водному раствору добавить алюминий и кварц. Отношение 1:1 не подходит, потому что получающаяся температура слишком высока. Я догадываюсь, что соотношение — 2:3, при этом должны преобладать С-субстанции. Число оборотов в минуту — 4000 и 9000. Основа всего — планетарное движение и силы всасывания и давления по противоположным сторонам от катализаторов. В зависимости от скорости вращения, возрастание давления или веса может быть до 350 000 раз. Прибор также может использоваться для производства дешевого искусственного топлива.

Можно создать систему отопления жилых домов. С другой стороны, можно создать холодильные установки. Легко-

го движущего импульса достаточно для того, чтобы привести в движение электростартер или кикстартер.

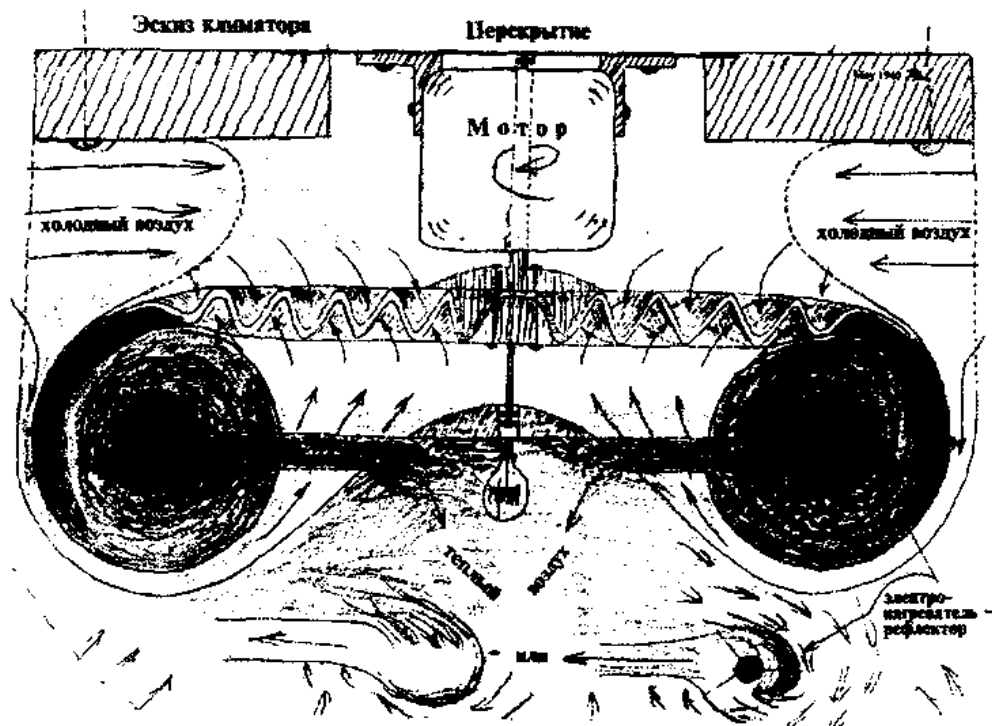
Под действием вакуума вода превращается в пар и при помощи холода трансформируется в газообразное состояние. Следующее мое изобретение будет превращать воздух в электрозойную энергию<sup>1</sup>. Так рождается органический, или физический, вакуум, который даже в маленьких машинах потребляет около 4 м<sup>3</sup> (141,24 фута<sup>3</sup>) воздуха за секунду, поставляя около 10 000 лошадиных сил для работы. Если физический вакуум создается перед всасывающими отверстиями, то машина сама втягивается в это пространство, что указывает путь для создания бесшумного бестопливного воздухоплавательного средства.

### **Климатор — новая форма синтезирующего течения, продуцируемого генератором космической энергии**

Из журнала «Implosion», № 77, написано в Леонштайне 25.8. 1945 г.

#### **Использование реактивных форм тепла в центральном отоплении**

Сейчас, точно так же, как после Первой мировой войны, не хватает угля, и приходится вырубать леса, чтобы отапливать свои жилища. В итоге:

- 1) вскоре будет уничтожено ценнейшее национальное богатство;
- 2) нахлынет новая волна экономического кризиса;
- 3) не будет создано ничего, что имело бы практическую ценность.

Из-за интенсивной вырубки скоро станет невозможно транспортировать тяжелые бревна из-за недостатка топлива и рабочих животных. То, что получено в результате вырубки, может сжигаться только через шесть месяцев, потому

<sup>1</sup> Электрозойная энергия — форма электрической энергии, присутствующая в организмах животных.

что древесина должна высушиться. В то же самое время происходит генерация нездоровых форм тепла, что приведет к размножению бактерий.

Требуется несколько листов меди (Cu), латуни ( $Cu_3Zn_4$ ,  $Cu_7Al_4$ ,  $Cu_3Sn_8$ ) или алюминия (Al) толщиной 0,8—1,0 мм (0,0315—0,0394 дюйма). Стальной лист тяжело гнется, но, несмотря на это, он подходит больше остальных. Известно, что на определенной глубине почва зимой сохраняет тепло, а летом она прохладнее. Колебания температур происходят из-за трансформации сырьевой материи, и частично они объясняются вращением Земли. Эти внутренние и внешние изменения происходят, когда природа увеличивает интенсивность солнечного освещения летом посредством удлинения их пути, когда зимой Земля приближается к Солнцу. Говоря очень простым языком, эти температуры позволяют уплотненным скоплениям кислорода поступать в почву. Это тот же самый процесс, который происходит в моторе в холодную погоду или ночью. Кислород потребляет отработанную материю, которая хранится в земле в виде отмерших за лето останков.

Движение соков растений летом и покой соков зимой являются биологическими последствиями вышеуказанных колебаний интенсивности. Они причины разных движений, действие которых направлено на интенсификацию природных процессов. В этом суть квалигена, чья отработанная материя также вовлекается в процесс производства реактивных, падающих и потому концентрирующих форм тепла. Без этого не могли бы произрастать растения. Именно концентрирующие формы тепла представляют для нас интерес, поскольку они могут решить безотлагательные проблемы нехватки топлива. Их действие на 90% эффективнее всех известных технологий, потому что они производятся из остатков квалигена.

Можно сэкономить время, усилия и деньги. В природе все влияют друг на друга опосредованно. Без отработанной материи не было бы следующих поколений жизни. Поскольку человеку нужно отапливать свои жилища, загвоздка в том, как научиться использовать ту отработанную материю, которая ге-

нерирует концентрирующиеся тепловые лучи. Эти лучи греют так же, как солнечные лучи.

Для этого нужен климатор. Что есть климатор? Это просто тип динамо, который генерирует природные формы температур, или, более точно, концентрирующиеся тепловые лучи, а также естественным образом расширяющиеся формы холода. Последние губительны для бактерий и способствуют оздоровлению.

Климатор состоит из трех основных компонентов (см. рис. 27) и является небольшим традиционным обогревающим элементом, в который встроен селеновый фотоэлемент<sup>1</sup>, окруженный материальной массой. Как в живой клетке (похожей на протоплазму), все основные и второстепенные элементы присутствуют здесь в аллотропных формах. В них заключаются все запасы аллотропных фруктигенов и плодотворных субстанций, олигодинамических (провоцирующих распад) и каталитических (провоцирующих рост).

Это миниатюрная, но достоверная копия самой Земли, внутри которой вращается мешалка, прикрепленная к концу вертикальной оси. В климатор встроено множество связанных между собой, похожих на чашечку цветка желобков. Они сконструированы так, чтобы текущая через них масса воды или воздуха завихрялись, как это происходит в природе. Благодаря возрастанию центробежных и центростремительных скоростей, что не достигается больше ни в какой машине, возрастают силы давления и всасывания, которые экспоненциально усиливают друг друга. В результате структура воды и воздуха разрушается из-за тщательного измельчения молекул примесей, что ведет к развитию совершенно неизученных процессов синтеза. Появляются два продольно ориентированных типа внутреннего движения, потоки, похожие на спираль, один — восходящий, другой — нисходящий.

<sup>1</sup> Электрическое сопротивление селена возрастает при воздействии световых лучей, и селеновый фотоэлемент является подобием фотоэлектрической клетки, имеющей тонкую селеновую оболочку, встроенную в металлический диск и покрытую слоем золота или платины, настолько тонкого, чтобы не исключать проникновение света.

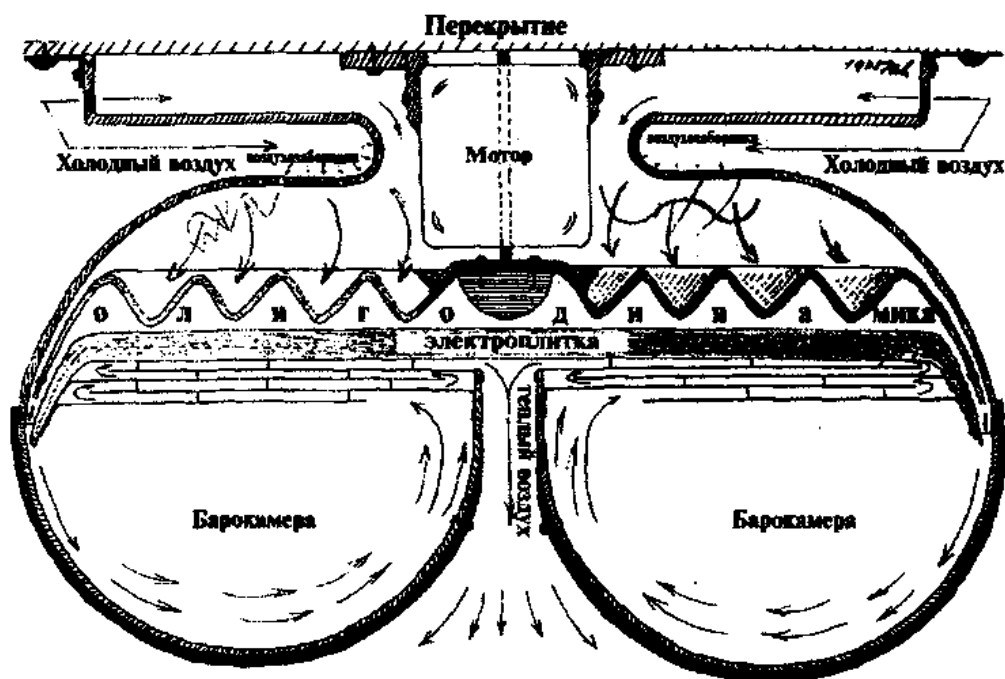

*Рис. 28. Климатор*

Первородный продукт синтеза, биомагнетическое формативное и левитативное течение, я не буду сейчас описывать подробно, поскольку главное здесь — проблема отопления, а именно функция второго противоположного течения. В нем скрыта энергия, способная нагреть пространство целиком, так, как это делает Солнце. Это излучающая форма тепла. Если уменьшить напряженность небольшого нагревательного элемента, для чего увеличивается скорость вращения мешалки, то пространство залется свежим, расширяющимся, распространяющимся, похожим на высокогорный воздух. Таким образом, почти бесплатно производятся естественные реактивные формы температур, благодаря которым рождается естественное тепло, горный микроклимат.

Климатор — наиболее простое устройство, в котором могут развиваться первородные движущие силы, содержащие два компонента:

- 1) метафизический, который действует изнутри;
- 2) физический, который действует снаружи.

Оба они — высшие формы сил давления и всасывания, которые рождаются из первородной формы движения. Она

порождает высокоуровневые взаимодействия и качественно улучшает жизненную первородную энергию.

Этот первородный путь производства формативных и левитативных сущностей используется форелью для преодоления силы течения.

Секрет таинственного преодоления гравитации связан с вышеупомянутым, абсолютно неизвестным синтетическим течением, которое вызывается процессами холодного метаболизма. Традиционная наука об этом ничего не знает, она использует лишь процессы горячего окисления, которые вызывают течение, противоположное тому, о котором мы с вами говорим. Оно самое опасное из всех видов течений.

Это убивающее течение наука использует для получения механической силы и обогрева жилищ. Подавление жизнеутверждающего течения ведет к уменьшению жизненной силы, болезням и преждевременной смерти.

Встать на путь прогресса можно, только научившись использовать синтетическое течение и закручивающееся движение, которое наглядно демонстрирует нам наша собственная планета. А мне, например, показала его форель.

С климатором, репульсатором и репульсином не нужны будут никакие атомные бомбы — самое совершенное воплощение разрушающей силы, сжигающей абсолютно все. Создав силу, человечество пало настолько низко, что невозможно придумать ничего более ужасного.

## **Технология и биотехнология**

### **Описание природной ур-генерации мощности, тепловой и световой энергии**

Научно-исследовательский биотехнический институт, октябрь 1946 г. — из журнала «Implosion», № 116, с. 37—45

Природная генерация мощности, тепла, света происходит благодаря всему тому, что сжигается сегодня для получения так называемых калорий. Все это прекратится, как только мы научим наши машины работать при помощи фор-



мативной субстанции и использовать ее для отопления и генерации света.

Имеющее греческое происхождение слово «технология» буквально означает «самообман», на самом деле это синоним слова «тупость», ведь все, что нам следовало делать, — это заставлять то, что движется, греет и излучает, двигаться природным образом, а не придумывать что-то другое.

Потому, боясь пойти наперекор природе, греки отказались от «технологии» в любой форме, предпочтя труд рабов, так что все работы делались этими самыми что ни на есть естественными машинами, которые работали на природном материале.

Сегодня все мы рабы. И чтобы зарабатывать себе на хлеб, жалкие рабы борются за работу, вгрызаются в землю в поисках угля, валят леса, выкачивают нефть и верят в то, что этим они облегчают себе судьбу, хотя все как раз таки наоборот. И чем усерднее люди работают сейчас, тем хуже придется потом, ведь без нефти, угля и древесины невозможно существование растительного царства, а без него и всего остального. Зачем человечество выбрало себе такой глупый, безумный, безрассудный путь? Зачем оно в поте лица приближает свою кончину? Все еще можно обернуть иначе до того, как мы успеем истереть в пыль плодородную природную материю.

Однажды принцип биотехники станет понятен всем, и, возможно, тогда начнется совсем другая эра. И механическая сила, и тепло, и свет будут качественны, общедоступны, дешевы. Магнаты, наживающиеся на природных богатствах, навсегда исчезнут с лица земли.

В будущем ни один образованный человек не станет производить тепло и свет, уничтожая важнейший природные сырьевые материалы, а будет использовать биотехническое «жизневозрождающее» движение для оперирования природными субстанциями.

Чтобы научиться этому искусству, прежде всего следует понять две фундаментальные концепции: что это за субстанции и что это за движение?

С биологической точки зрения субстанция — это более или менее высокоразвитый продукт, содержащий концент-

раты энергии в атомной решетке (здесь слово «решетка» можно использовать в значении «тюрьма»), так вот там, в заключении, находится природная формативная субстанция, подвергающаяся процессам трансформации — также она существует в аллотропном (естественно сконденсированном, сгущенном) состоянии. Она ждет только движущего импульса, чтобы развиться до «свободного» состояния; развитие происходит тем быстрее, чем быстрее энергетический концентрат в латентном переходном состоянии циклоидально-спирально закручивается вокруг собственной оси посредством так называемого «венозного» (концентрирующего) движения. Немедленно после этого образовавшиеся продукты движутся «артериально» (разветвляющееся движение), чтобы разделить то, что было сформировано посредством ритмичного природного движения, и привести в жизнь через окружающее природное тело (почву).

В этом состоит секрет биотехнического движения, и все, что требуется дальше, — рассказать о таинственной машине, способной к ур-генерации. С ее помощью можно обогревать и освещать дома. Более того — рост растений можно стимулировать, а также качественно улучшать.

Все это звучит как утопия, как безумные мысли расстроенного существующим экономическим хаосом человека. Но в самом деле сжигание первородной материи неминуемо выльется не только в недостатку того, чего сегодня не хватает домохозяйкам<sup>1</sup>, но также в острый дефицит серого вещества. Здоровые мысли могут рождаться только в здоровых головах и гармонировать с природой.

Сейчас необходимо научиться не только производить товары, но и генерировать так называемые калории, которые в условиях традиционных технологий портятся и уничтожаются. Пока что фундаментальные принципы биотехнологии непонятны людям, а кое-кто даже не подозревает об их существовании.

Но судьба человечества в руках биотехнологов, только они смогут помочь перенаправить эволюцию в ее истинное

---

<sup>1</sup> Имеется в виду дефицит продовольствия в Австрии в период после Первой мировой войны. — *Прим. ред.*

русло. Моя мечта — это добиться создания Научно-исследовательского института биотехники *Visamontana*<sup>1</sup>. Человеку свойственно ошибаться, однако было бы бесчеловечно пресекать начало возрождения науки и становления ее на новый эволюционный путь. Иначе пострадают миллионы и миллионы людей.

---

<sup>1</sup> Фамилия Шаубергер складывается из двух частей: «shau» — «смотреть, видеть» и «berger» — «горный», отсюда образовалось латинское слово *visamontana*: «visa» — «смотреть», «montana» — «гора».

## Машина типа репульсин

### Репульсин

Журнал «Implosion», № 36, Вена, 1944 год.

Что это? Для чего это? Что говорит об этом наука? Мне постоянно задают эти вопросы. Сначала я отвечаю на них в общих чертах, а затем более подробно.

Репульсин — это генератор зародышевой материи, с помощью которой человек сможет вернуться в рай при жизни. Больше не потребуется спрашивать мнение служителей лженауки, всем им будет предъявлено обвинение, а умышленно или неумышленно они совершали свое преступление — предоставим этот вопрос решать им самим. Все они — пособники в убийстве взывающей к жизни силы.

По сути, пресечение продукции качественной материи, для создания искусственной нехватки продовольствия, для развития слабоумия среди людей, для того, чтобы постоянно наживаться на торговле пищевыми продуктами; для того, чтобы гарантировать то, что овцы, пасущиеся на этой бесплодной пустоши, беспрекословно внимают внушаемой им вере, которая далека от правды. Пресечение производства качественной материи в природе создает все предпосылки для создания самых грязных машин и, как следствие, самой внушительной катастрофы за всю историю человечества.

Для того чтобы обеспечивать мощью свои машины, современная наука предпочитает использовать окисление, или метаболический процесс, в ходе которого кислород (атмосферный, потребляемый при дыхании, расщепляется на

низшие оксиды, или протоксиды<sup>1</sup> (тип металлической окалины<sup>2</sup>), которые содержат ценные факторы роста и являются геосферической формативной субстанцией.

Взаимообмен веществами (метаболизм) включает в себя нормальные процессы окисления, и люди имеют ошибочное мнение, что это вызывает те самые несущие, перемещающие и ориентирующие силы, благодаря которым живут и двигаются наши тела. Этот «нормальный» процесс сгорания природа использует только для разложения, распада и устранения «эволюционно непригодного», он действует, таким образом, при температуре приблизительно +40 °C (+104 °F), при нагревании или поджигании кислород становится агрессивным и воинственным. Если он нагревается еще больше, то становится более свободным и более опасным. Это ведет к разложению крови, воды и сока. При этом прекращаются жизненные функции всего, что растет, живет и самостоятельно движется.

Причина — растущая бездеятельность протоксидов, которые становятся все менее и менее активными при температуре выше нормального уровня. Конечный продукт этого процесса — всеуничтожающий огонь. Динамический продукт этого метаболического процесса — увеличение «нормальной» повышающейся, расширяющейся формы тепла. Эта форма тепла — единственная ответственная за разложение и устранение генетически и физически необоснованной материи и всего, что не в состоянии внести свой вклад в дальнейшее прогрессивное развитие.

Противоположность этой убивающей рост формы высокой температуры — падающая и концентрирующая форма тепла, которая дает жизнь всему, что предназначено для прорастания, воспроизведения. Она гарантирует рост и

<sup>1</sup> Протоксид — окись элемента, содержит наименьшее количество кислорода или любых других окислителей (Collins English Dictionary). — *Прим.ред.*

<sup>2</sup> Окалина — пережженный металл, порошкообразная окись, которая образуется при окислении некоторых металлических сплавов, другое название — оксид кальция. Декарбонизировать — нагревать вещество в окислительной среде. Металлический — относящийся к металлическому элементу, существующему в свободном состоянии, а не в сочетании с другими элементами (Collins English Dictionary). — *Прим. ред.*

улучшает состояние сырья. Цель этих холодных или охлаждающихся сущностей в отделении низкосортных продуктов от высококачественных на более высоких уровнях развития и преобразование последних в эти таинственные жизненные и движущие силы, которые присутствуют во всех живых организмах. Это «иное внутреннее падение»<sup>1</sup> или «высшая каденция» не имеет пока имени. Это — форма энергии, активная во всем, в людях, в животных и растениях, как и в воде, воздухе и каждой органической структуре. Она предоставляет им возможность физического и духовного роста, воспроизводства развития в количестве сырьевых материалов и их облагораживания.

Органический продукт синтеза был до настоящего времени неизвестен. По этой причине его я называю так, ведь он обеспечивает организмы способностью автономно двигаться. Сила остается неизвестной, потому что до сих пор игнорируется форма движения, благодаря которой она появляется, это постоянно происходит вокруг нас, но мы этого не замечаем. Таковая форма движения будет называться «циклоидальной», кровь извлекает пользу из него в кровяных сосудах, соли используют ее в растениях, и она жива в нетронутых реках. Это — ур-источник квалигенов и определяет все стадии развития и критерии жизни. Это живущая и движущаяся «связующая сила», которая создает ткани матери в матке Земли, как описал эту функциональную сущность Гете.

Однако эта энергетическая форма исчезает, например, при нагревании рек, в результате чего ее воды становятся несвежими и истощенными энергетически. При этих условиях активно размножается опасная бактериальная флора, источник распада и дегенерации. С другой стороны, если «нормальный метаболический» процесс инвертирован, то с помощью циклоидального движения рождается противоположный продукт динамики. Это источник здоровья и силы, который обеспечивает все необходимое для высшей формы развития; основной активатор, который Леонардо да Винчи

<sup>1</sup> «Падающий внутренний» — значит переносящийся в другое измерение, то есть энергетический или квазиматериальный. — *Прим. ред.*

называл «il primo motore». Это та оживляющая сила, которую Парацельс называл «эликсиром жизни»; короче говоря, — это тайна всей жизни и движения, которой все сущее на Земле обязано своим существованием.

Таким образом, все, что может самостоятельно существовать, двигаться, мыслить, обязано этому циклоидальному движению. Если оно замедляется или нарушается, то физическая сила уходит. После того как заканчивается период метафизического развития, начинается развитие на более высоком эволюционном уровне, производство квалигенов, формирование «более высоких влияний».

Наука и техника презирает и насмехается над любыми попытками быть ближе к природе, сделать что-то по-другому и более правильно, полностью изменить ход метаболического процесса, столь вредного для всего живого. Весьма логично, что цель этого — создание продукта высококачественного синтеза, наращивание квалигенов. Сегодня наука не подозревает о том, что формирующие фруктигены реагируют на центробежное движение и что первородные вещества, требуемые для развития большего количества высоко развитой материи, реагируют на центробежное движение. При помощи циклоидального движения и его расщепляющей функции задушенный (вновь оживляемый) фруктиген отделяется от активного кислорода (в циклоидальном движении центробежное и центростремительное движения работают одновременно).

Наука аналогично не имеет представления о том, что «температурные влияния» способны полностью изменить внутреннюю структуру вещества и его свойства (инверсия заряда или потенциала) и полностью изменить полярность. В этой связи следует отметить, что формирующие фруктигены становятся высокоактивными и истощенный кислород бездейственным благодаря одновременному действию каталитических и олигодинамических факторов.

С одновременным ускорением из бывшей транспортной среды образовывается противоположный продукт синтеза. Это само качество *in statu nascendi* — его зарождающийся эмбрион. Он потребляет сопротивление, противодействую-

щее невесомости, и этим способом развивается в истинную формирующую силу или истинную левитативную материю. Против нее бессильна гравитация, ей противодействует элементарная ур-сила.

Те ученые и технологи, которые используют полностью измененный метаболический процесс, в поте лица создают форму уничтожающей энергии. Напротив, биотехнология активизирует естественный метаболизм и производит способствующую движению противосилу.

Чтобы произвести эту силу механически, требуется смехотворно малый импульс — всего лишь 2 лошадиные силы. И несмотря на небольшие колебания, эта импульсивная толкающая сила всегда остается постоянной. По мере увеличения движущей силы генерируется все больше и больше плодородных субстанций, которые подвергаются переполюсовке. Благодаря этому нейтрализуется противодействующее сопротивление. Диаметральное противоположное метаболический процесс, или переполюсовка, — это процесс, когда благодаря влиянию реактивных форм температур, или, более точно, концентрирующих форм тепла и расширяющихся форм холода, кислород неактивен, но чрезвычайно активны протоксиды. Чем интенсивнее влияние иных форм температур, тем неактивнее становится кислород и тем агрессивнее протоксиды.

Решающий фактор механического распространения формирующих эмбрионов — это естественное обращение нормальных температур. Применение этого открытия на практике может совершить революцию в экономике. Человеку под силу создать машину, в которой будут производиться эмбрионы квалигенов благодаря переполюсовке и перестановке функций составляющих сил. Эмбрионы нужны для провоцирующих рост метаболических процессов и для производства органического сырья.

Отсюда следует логичное умозаключение: если эти эмбрионы связать с их транспортной средой, будь то земля, вода, воздух, сок растений, результатом будет ошеломляющее возрастание продуктивности. То есть все, во что добавляется квалиген, начинает репродуцироваться и продуктив-



но развиваться, преумножать себя количественно и улучшать качественно. Как по мановению волшебной палочки абсолютно все, даже металлы, минералы, — все начнет расти, процветать, облагораживаться. Это не сказка, а экспериментально проверенный факт, когда-нибудь он совершит переворот в экономике, в обществе, в культуре.

Также важно отдавать себе отчет в том, что пресечение производства квалигенов сегодня не является случайностью, это результат жестокой расчетливости тех, кто видит и знает, как можно нажиться на простых людях. Абсолютно понятна их косность и категорическое невосприятие всего нового. Нам кажется, что описанные вещи слишком невероятны. Но очевидное для нас, казалось также невероятными современникам Гете, он утверждал, что однажды люди научатся летать. И люди действительно научились. Очень часто пророчества будущего вызывают лишь взрывы смеха.

## **Всасывающая турбина**

Виктор Шаубергер, журнал «Implosion», апрель 1958, № 114, с. 54—57

«Машина изобилия», работающая на воде, которая функционирует, используя центробежное давление, преимущественно состоит из двойной мембраны (см. план и поперечное сечение на рис. 30), которая вращается против часовой стрелки вокруг вертикальной оси при помощи маломощного двигателя.

Так называемая закрученная труба завивается вокруг вертикального вала, совпадающего по расположению с этой осью. Рассматривая снизу, можно увидеть, что закрученная труба вращается по часовой стрелке и без любого сопротивления всасывает центростремительно сжатую воду двигателя.

Чем быстрее двигатель-мотор заставляет воду (которая завихряется) проходить через двойную мембрану, тем большее количество воды уходит в водозабор на нижнем конце

извилистой трубы, затем она закручивается вверх и вниз в ритмично чередующихся горизонтальных и вертикальных изгибах и снова центробежно вращается в системе насадок (форсунок).

Следует сказать: непрерывное (одностороннее) вращение оказывает тормозящее действие. Вода поднимается по трубе, закрученной внутрь и вверх, по часовой стрелке. Это сопровождается выталкиванием закруженной в двойной мембране воды в яйцевидное отверстие форсунки<sup>1</sup>, в которой под огромным центробежным давлением движущая вода снова центростремительно закручивается. Тогда она начинает течь на очень высокой скорости в нижерасположенную герметично изолированную барокамеру, которая при мощном гидравлическом давлении проталкивает воду, первоначально втягивающуюся закрученной трубой по направлению к водозабору этой трубы<sup>2</sup>.

Это означает: всасывающая сила должна оставаться преобладающей на протяжении всего пути воды. Избыточное давление никогда не должно действовать в вертикальном направлении, а только по касательной под углом 32°. Благодаря этому циклоидальное спиральное движение закручивает массу только от периферии к центру таким образом, что центр гравитации неоднородной (биполярной) субстанции (кислорода — атомный вес 16) перемещается к центральной оси. Здесь кислород охлаждается (при падающем — благоприятном температурном градиенте) и при этом закручивается и связывается (эмульгируется — потребляется и усваивается) водородом противоположной полярности, который имеет скорость восходящего течения около 2 м/сек.

<sup>1</sup> Возможно, это относится к яйцевидным впадинам, расположенным выше и ниже выходных отверстий форсунки и по левой и правой стороне сечения, которые формируют двойной тороид барокамеры вокруг по краям устройства. С другой стороны, форсунки могут также иметь поперечное сечение, как у трубы, описанной в следующих патентах: Австрия: № 196680—1951, Португалия: № 9 729—1953; Франция: № 1,057,576—1953; Бразилия: № 43,431—1953 или же форсунки, показанные на рис. 29.

<sup>2</sup> Хотя об этом не упоминается, но здесь нужен яйцевидный закрытый сосуд.

Продукт этого эмульгирования (ур-порождающий процесс) — диамагнетизм. Действуя как левитативная сила (автономная воскрешающая энергия), она поднимает естественно движущуюся воду на высочайшие горные пики. Кровообращение и движение сока тоже результат действия вышеупомянутой эмульсии — внутренней комбинации (связывания) противоположных биполярных основных субстанций, которая нужна для перерождения и рекомбинации элементов, образующих уникальные сочетания.

Наиболее важные для развития силы всасывания отвергаются сегодня технологией. Трение, нагревание, давление провоцируют обратные эмульсивные процессы, которые производят преимущественно диэлектрические формы движения потока. Поскольку тепло — это низшая форма электричества и оно разрушает воду, кровь, соки, то развитие идет по регрессивному пути (развивается рак).

В то время как избыточное давление подавляет процесс роста, легкое всасывание или вакуум — восходящая диамагнетическая сила — ускоряет его.

Чем быстрее вращается двумембранный стартер, тем больше воды вовлекается в процесс, и тем больше силы центробежного сжатия, которые потом находят выход через форсунки. Они интенсифицируют скорость вращения в противоположном направлении, динамо (генератор электрического тока), наоборот, тормозит ее, чтобы предотвратить разрушение всасывающей турбины из-за постоянно растущего центробежного давления.

Центробежное сжатие в форсунках регулируется скоростью вращения стартера. Действуя сообща, две величины — сила сжатия (компрессии) и скорость вращения — определяют общую эффективную силу, которая производится давлением в форсунках и действует в противоположном водовыпуска направлении. Это опять создает дополнительное гидравлическое давление в герметично изолированной барокамере, она, в свою очередь, увеличивает объем воды, которую засасывает закрученная труба.

Благодаря этому ритмичному взаимодействию между центробежным давлением и центростремительным всасы-

ванием — через реактивные силы — мощь возрастает на квадрат скорости вращения. Прекращение работы всасывающей турбины осуществляется дросселированием подающейся воды.

Всасывающая турбина — первая машина, оперирующая ритмично взаимодействующими реактивными силами.

Безмерность производимых сил, освобожденных через должным образом построенную и точно рассчитанную турбину, засвидетельствована хорошо известным уравнением для центробежной силы.

Если 1 литр (0,264 галлона) = 1 кг (2,21 фунта) воды — закручивается центробежно со скоростью 10 000 оборотов в минуту в радиусе 10 см (4 дюйма) и внезапно центроостремительно закручиваются под давлением в форсунках (см. эскиз — рис. 29), затем высвобождается при скорости водовыпуска приблизительно 40 м/сек (130 футов/сек), высвобождаются силы, которые эквивалентны увеличению в давлении на 57 000 кг (125 400 фунтов).

Это просто, дешево и, что главное, естественно решает проблему получения энергии.



Рис. 29. Эскизы форсунок

Остается примечательным то, что никто пока не понял, как трансформировать реактивную силу — центробежную силу — в центростремительную (реактивную всасывающую силу), благодаря чему сопротивление движению во всех современных машинах преобразовывается в дополнительную силу. Таким образом, вместо полезной работы в 10—12%, можно получить уровень производительности до 96%.

### **Детальная разработка всасывающей турбины**

Шерман, Техас, 25 августа, 1958, журнал «Implosion», № 114, с. 57—60

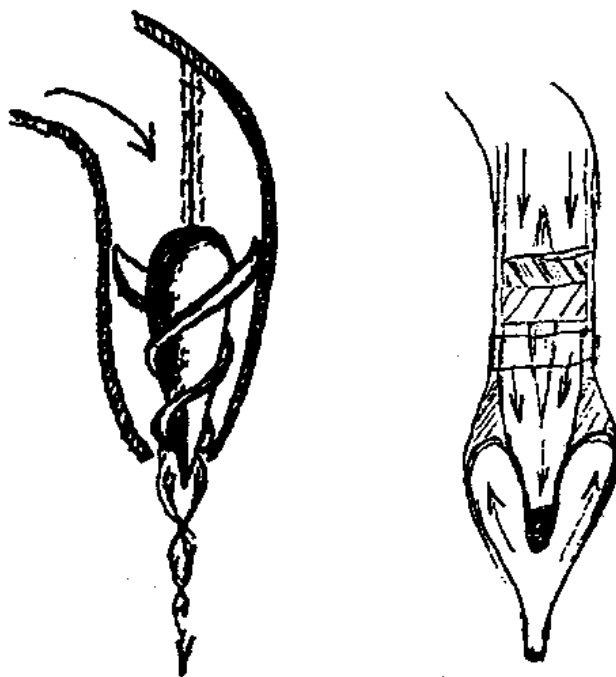
В течение многих десятилетий медицинская наука искала так называемую «кривую жизни», в которой две составляющих силы — всасывания и давления — взаимодействуют таким образом, что в точке пересечения происходит энергичное взаимодействие различных эмульсий. Технология, основанная на давлении и огне, производит и эксплуатирует исключительно повышающийся (отрицательный) температурный градиент и поэтому создает чрезмерно сильные репульсивные силы, которые противодействуют развитию.

В то же время известно, что падающий градиент температуры никогда не активизирует такие силы. Поэтому наука должна покончить с тормозящими развитие реактивными силами, которые становятся свободными и активными, когда вода или воздух проходят по прямому пути при избыточном физическом давлении любого сорта. То же самое применимо к ротационному движению, где отсутствуют изгибы и закручивание и преобладают фрикционные, тепловые и экспансивные силы. Из-за присутствия эмульсий они провоцируют появление исключительно разрушительной энергии. Сопротивление движению, результат неестественного увеличения в скорости, которая повышается в квадрат, является естественным последствием неестественного и поэтому пагубного типа движения. Это особенно относится к современным турбинам, которые центробежно закручива-

ют воду. Кроме того, сейчас используются парамагнитные материалы (сталь и т.д.), которые при высокой температуре (высокая температура — самая низкая форма электричества) рождают дополнительную разрушительную энергию (электричество).

Эти выводы, сделанные в ходе многочисленных экспериментов, говорят нам о том, что воду следует вращать в извилистых формах, сделанных из диамагнитного материала (медь, бронза и т.д.). Может использоваться даже диамагнитная древесина. Из этих экспериментов возникла идея использовать двойную оболочку, которая с увеличением радиуса автоматически увеличивает скорость потока, если угол поочередно расположенных желобов выравнивается по направлению к периферии.

Рис. 30 изображает такую двойную оболочку, в которую вода частично всасывается и закручивается вверх посредством противоположно вращающейся закрученной трубки (циклоидальной спирали). Тогда вода рассеивается в противоположном направлении, закручиваясь внутрь и вокруг собственной оси, и потому центр гравитации текущего материала перемещается к центру оси.

Итак, есть две возможности для того, чтобы по желанию увеличивать скорость выхода, которая зависит от скорости водо-воздухозабора, а также увеличивать пропускную способность и силу тяги посредством специфического уплотнения. Как уже было упомянуто ранее, оно естественным образом улучшает качество продукта.

Любое завихряющееся центробежное движение воды достигается при помощи правильно разработанных спиралевидных форм, или всасывающей турбины, в которой обычный стартер обеспечивает любое количество оборотов в минуту и движущаяся вода с возрастающей скоростью засасывается изнутри по направлению к периферии. Всасывание создается благодаря ускоряющемуся движению и специфическому уплотнению вещества.

Чтобы перемещать воздух быстрее его предельной скорости, которая под влиянием падающего (благоприятного) температурного градиента формирует водянистую субстанцию,

нужно использовать специальные спирально закручивающиеся формы. Эти спирально закручивающиеся формы похожи на пропеллер, который частично впитывает и спрессовывает окружающие его массы воздуха. При этом важно преобладание сил всасывания, чтобы предотвратить рождение давления, напряжения, высокой температуры. Тогда образуются биологически правильные эмульсии — диамагнетически суперзаряженные энергии, которые поднимают и тянут вверх производящую их машину (то есть вышеупомянутое поведение форели нельзя объяснить механически, а можно только анатомически). Все в природе обратимо, и, следовательно, есть также атомные энергии, которые не разрушают, а создают жизнь. Последние не могут рождаться в циклотронах, так что атомные физики должны разобраться, преобладают ли силы давления или всасывания, происходят два совершенно различных процесса.

Приложенные чертежи, конечно, достаточно примитивны, но позволяют получить общее представление о том, что имеется здесь в виду. Жизнь и смерть полностью зависят от того, как субстанция или какая-либо сущность двигается, от этого зависят абсолютно различные процессы: атомное разрушение или атомная трансформация. Неестественное движение порождает эмбрионы смерти. Тот, кто привык совершать ошибки, думает, что все происходит так, как и должно происходить. Но для зоркого наблюдателя природы просто непостижимо, например, что наука не видит разницы между естественным и неестественным движением, не распознает взаимосвязи, которая существует между лесом и водой; не понимает, что биполярность — разность потенциалов между отрицательно заряженной биосферой и положительно суперзаряженной атмосферой — уменьшается, это вызывает понижение уровня грунтовых вод и иссушение горных источников.

Если вода перезаряжается геосферическими энергиями, то начинает автономно подниматься выше и снабжает растительный и животный мир питательными веществами. Они поступают через корневую протоплазму, которая про-

пускает в растение только самые ценные и полезные вещества, после чего происходит их взаимодействие с диффузно проникающим атмосферным кислородом. Конечный продукт этого эмульсивного процесса («ювенильная» вода и — экспериментально доказуемый факт — формирование крови и сока) при падающем (положительном) температурном градиенте преобладает в течение всего процесса трансформации. Однако при преобладании повышающегося (отрицательного) температурного градиента происходит разложение крови, соков и воды.

Потому все современные машины и турбины разрушают жизнь. Их нужно как можно скорее заменить машинами, основанными на другой, противоположной технологии. В противном случае вместе с умиранием жизнеформирующих субстанций будет вымирать и человечество.

## **Неестественное движение — смерть эмбрионов**

Шерман, штат Техас, США, 23/24 августа 1958 г., архивы Шаубергера.

### **Всасывающая турбина**

Существенное различие между турбинами, в которых преобладает сила всасывания, от турбин, порождающих избыточное давление (традиционных турбин), в следующем:

- а) традиционная турбина вращается благодаря потоку воды, падающей на ее лопасти;
- б) всасывающая турбина вращается благодаря вспомогательному двигателю.

В турбине всасывания вода двигателя, единожды достигнув нужной вращательной скорости, уже не требует дополнительной силы.

Движимая центростремительно, эта вода тем быстрее устремляется вверх, чем быстрее вращается всасывающая турбина.



Закрученная вверх вода проходит через двойную мембрану и движется так, что вращается против часовой стрелки при одновременном вращении вокруг собственной оси, ее скорость увеличивается по направлению к периферии.

Движение между мембранами можно сравнить с движением лыжника, он ритмично перемещает вес тела с одного бока на другой, таким образом увеличивая скорость спуска. Чем быстрее чередование в смещении веса тела, тем выше скорость (см. рис. 36).

То же самое происходит в турбине всасывания, посредством чего в ходе вышеупомянутого закручивания и движения и ускорения почти без трения вода двигателя становится определенно более плотной, она приближается к точке аномалии — «биологической точке зеро». Теперь, почти однородная вследствие этой специфической формы движения, эта вода аккумулярована в кольцевой зоне давления (см. рис. 33).

А кольцо из форсунок, встроенных по периферии этого кольца, интенсивность увеличения давления зависят от скорости вращения вспомогательного мотора. Апертуры этих форсунок должны быть малы, но достаточны для того, чтобы выпускать накопленное избыточное давление. Затем вода на высокой скорости проходит на систему особо сконструированных лопастей (они немного похожи на лопасти гидротурбины Пелтона, только перевернутые и расположенные на манер венка).

Снова вода фактически свободна от давления и далее ускоряется посредством яйцевидной формы благодаря тому, что ее радиус увеличивается по направлению к основе. Эта заново ускоренная вода закручивается еще раз, становясь определенно более плотной в процессе, и на высокой скорости входит в герметично запечатанную барокамеру по периферии (тангенциально). В процессе создается дополнительное гидравлическое давление, которое устремляется по направлению к нижнему всасывающему концу закрученной трубы — еще раз в противоположном направлении, угол наклона которого проектируется таким образом, что вышеупомянутое дополнительное давление также остается по-

стоянным. То есть уже не может поступать большее количество воды, потому что достигнута предельная вращательная скорость.

Если вышеупомянутая вращательная скорость увеличивается посредством движущего мотора, то количество закрученной вверх воды также увеличивается, и естественно вызванное дополнительное давление увеличивается в квадрат в отличие от искусственно создающегося давления в традиционных турбинах.

## **Приложение к патенту № 146141**

Виктор Шаубергер, Виен-Хадерсдорф, Австрия, 4 марта 1940 г.

### **Технология и оборудование для атомной трансформации жидких и газообразных субстанций, способных образовывать капли**

Как известно, атомная трансформация осуществляется только посредством разрушения атомов. Это не способствует ни экономическому, ни коммерческому прогрессу. Также известно, что с помощью каталитических процессов можно вызвать диссоциацию, рекомбинацию и, следовательно, перерождение атомов. Эти процессы происходят поочередно, и никогда не устанавливается полное равновесие между двумя противоположностями.

Процесс атомной трансформации в данном изобретении согласовывается с этим. Субстанции перемещаются на высокой скорости и подвергаются воздействию сил всасывания и давления, в результате чего происходят значительные изменения в поверхностном напряжении.

Более того, при разработке данного изобретения также учитывался тот факт, что присутствие определенных металлов, как, например, медь, серебро, золото, способствует развитию витальных функций жидких и газообразных субстанций. Если диссоциируемые вещества подвергнуть олигодинамическому воздействию, то можно спровоцировать разрыв атомных связей и высвобождение колоссальных

энергий. Сразу же их можно использовать для создания новых связей и дальнейшего развития первородных газообразных субстанции в жидкие или даже твердые формации, эти энергии также можно извлечь и использовать для иных целей.

Пример устройства для осуществления всех этих процессов показан на рис. 30—31.

Турбина состоит из верхней и нижней мембраны (1 и 2), обе посеребренные или из амальгамированной меди. На них есть круговые желобы, и при наложении друг на друга между мембранами образуется волнообразное пространство (3), нижняя мембрана присоединена к опорным пластинам (4 и 5), которые изолированы друг от друга при помощи плотной каучуковой прослойки (6). На верхней мембране вмонтированы две (или больше) крышки таким образом, что они начинаются на желобах мембраны и конически сужаются по направлению вверх, образуя подобие колпака с закругленным концом. Такую же форму имеют миниатюрные барокамеры (8 и 15). Верхняя мембрана имеет форму яйца. Эта форма помогает сформировать основной вихрь, который вращается вокруг нее. Воздух засасывается через щели на мембранах (9) и дует на лопатки, проходя во внутреннюю камеру. В центральную часть (10) вставлена кольцевая прокладка (11). Полая ось (12) переходит в чашевидный отсек (13), внутри он рифленый и имеет входные отверстия (14) в межмембранное пространство (3). Лопатки турбины передают импульс верхней мембране, она начинает вращаться вокруг оси. Когда скорость вращения достигает критического уровня, воздух между двумя мембранами тоже начинает вращаться вокруг своей собственной оси, что создает дополнительные вихри воздуха. Они увеличивают поперечную энергию. По мере того как периферийная скорость будет расти из-за большего радиуса, потоки станут все более скручены вместе. Через некоторое время они сойдут с мембраны и будут с большей силой воздействовать на лопатки турбины, создавая мощный вращательный момент. Теперь турбина используется в

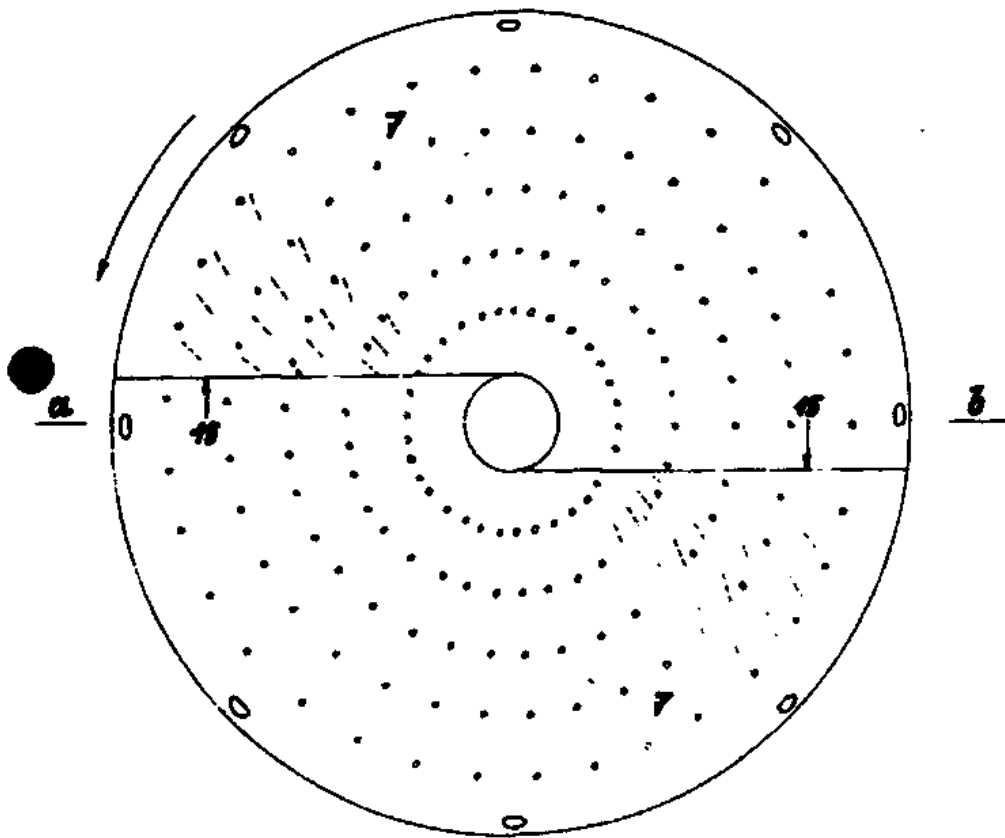
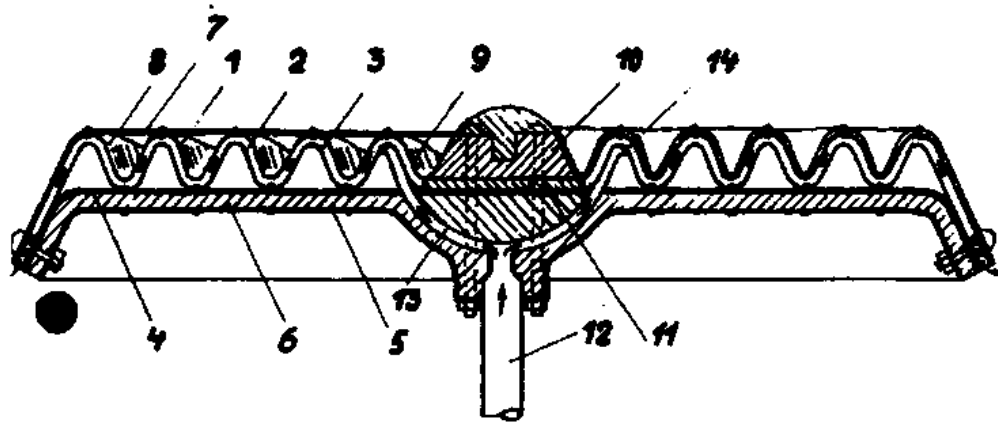

**Рис. 30. Репульсин, патент № 146 141**

как источник энергии для генератора. В качестве материала для двух пластин (1 и 2) можно применять синтетическую резину; если при этом морская вода проходит через всасывающую камеру (3), то в процессе создается пресная, пригодная для питья вода.

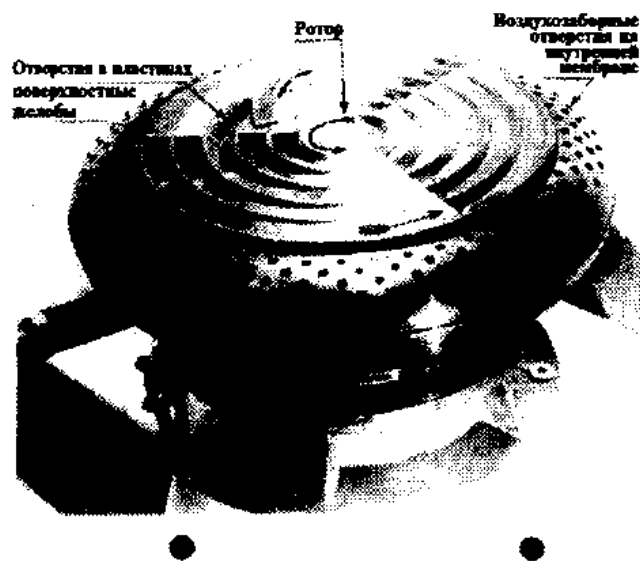

**Рис. 31. Внешний вид репульсиона**

#### **Прошение на патент**

1. Технология для атомной трансформации жидких и газообразных каплеобразующих субстанций характеризуется тем, что с помощью ускоряющегося потока и при одновременной перемене поверхностного напряжения эти субстанции олигодинамически диссоциируются и продукты диссоциации воссоединяются, образуя органические продукты высококачественного синтеза.
2. Изобретение, которое делает возможным процесс, описанный в пункте 1, представляет собой многоуровневую центрифугу с концентрическими, расположенными рядом барокамерами (8), их стенки волнообразной формы по обеим сторонам связаны с засасывающей камерой (3) преимущественно посредством щелевых отверстий.
3. В соответствии с пунктом 2 барокамеры имеют коническую форму, сужающуюся в направлении, противоположном направлению вращения центрифуги.
4. В соответствии с пунктами 2 и 3 материал, из которого сделаны стенки камер, — это посеребренная или амальгамированная медь или позолоченный металл.
5. В соответствии с пунктами 2 и 3 материал, из которого сделаны стенки камер, — это синтетические смолы (пластик) или пластик со встроенными фрагментами посереб-

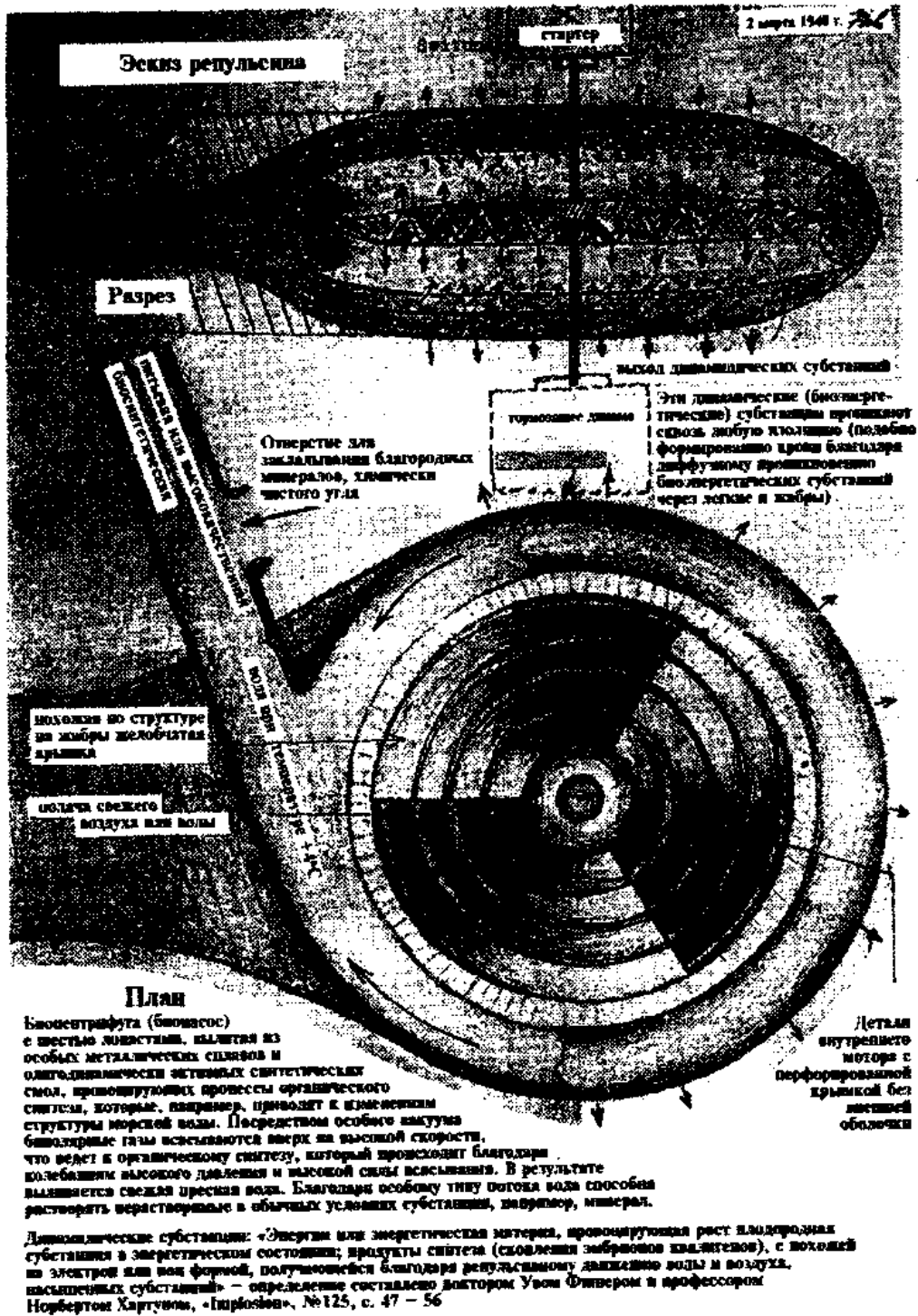

**Рис. 32. Внутреннее устройство репульсина с двойной мембраной**

ренной или амальгамированной меди или из позолоченного металла.

5. В соответствии с пунктами 2 — 5 камера (3) соединяется с трубкой (12), которая подает твердые, жидкие, газообразные ингредиенты, преимущественно локализирующиеся на оси вращения.

## **Сопроводительное письмо Виктора Шаубергера**

В патентное бюро Третьего рейха.

Гитшинерштрассе, 97—101  
Берлин

1 марта 1940 года

Я, Виктор Шаубергер, проживающий по адресу г. Вин-Хадерсдорф, Германскиштрассе, 1, настоящим документом подтверждаю прошение на патент на изобретение, описанное в прилагающихся документах, которые тоже должны быть одобрены вместе с патентом.

Описание: «Технология и оборудование для атомной трансформации жидких и газообразных субстанций, способных образовывать капли».

Сумма 25 немецких марок в соответствии с расценками бюро немедленно будет оплачена кассиру патентного бюро.

Пожалуйста, проверьте наличие следующего:

- 1) копии прошения;
- 2) два идентичных описания, каждое содержит по 6 стр.;
- 3) чертежи в двойном экземпляре (со вложенным описанием);
- 4) расписка в получении и конверт для ответного письма.

Виктор Шаубергер

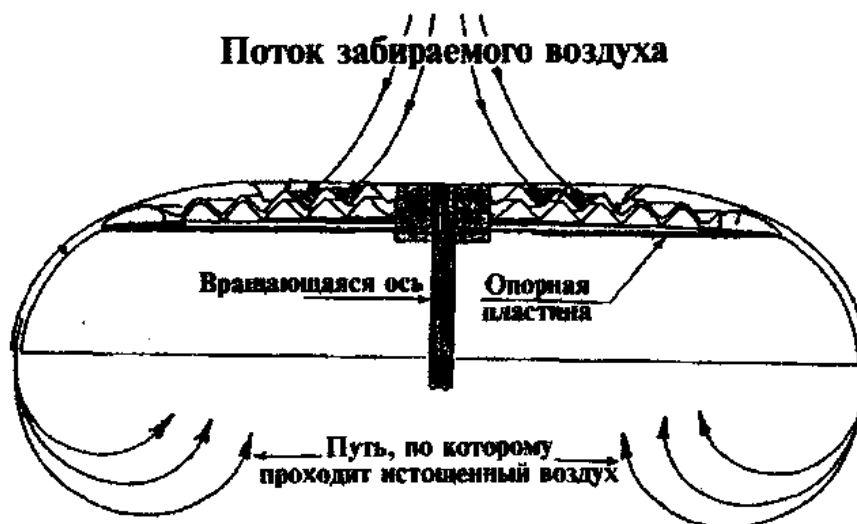
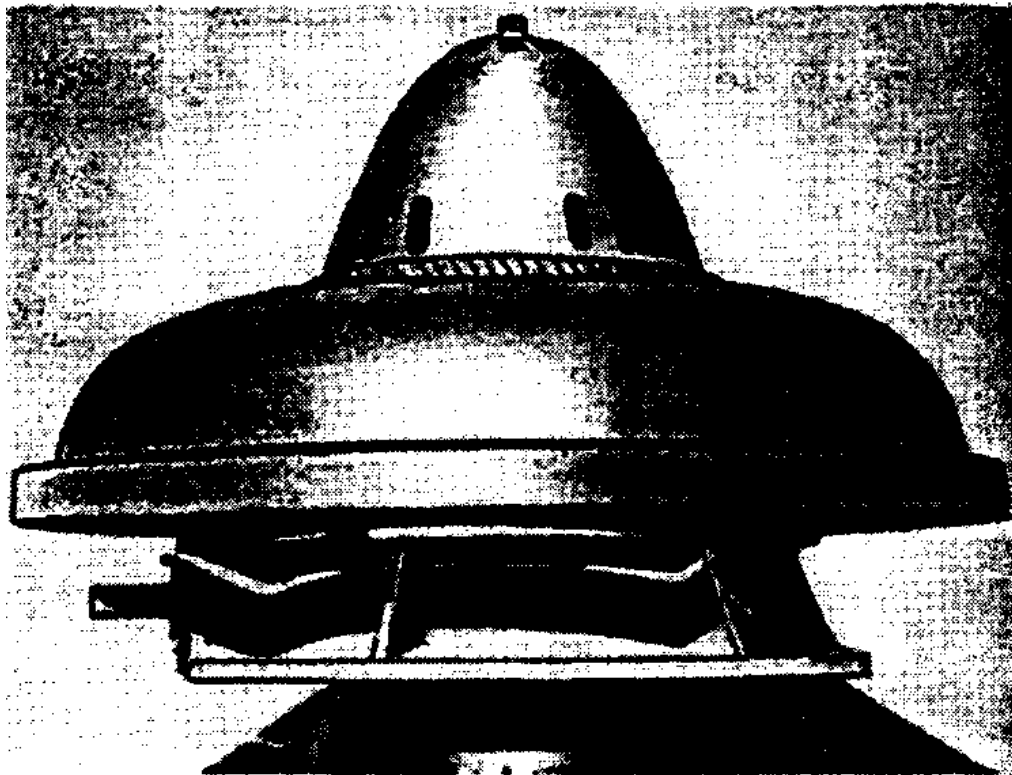

**Рис. 33. Репульсин (законченная модель)**

Примечание: разрешение на опубликование рис. 33  
любезно предоставлено командиром Ричардом Фиербендом,  
ВМС США



## Последние письма Виктора Шаубергера

*Я должен предоставить тем, кто способен защищать и сохранять жизнь, источник столь дешевой энергии, что расщепление ядер атомов станет не только неэкономичным, но и смешным. Сделать это — цель моей жизни.*

Виктор Шаубергер в письмах Алою Кокали, 1953 г., журнал «Implosion», № 29, с. 22

### Отрывок из письма в Мюнхенское бюро патентов

Журнал «Implosion», № 87, написано в Лайнце, сентябрь 1955 г.

Благодаря тридцатилетней исследовательской работе я способен теперь доказать, что центробежное реактивное ускорение порождает разрушающие реактивные силы. В водной и воздушной среде они развиваются через абсолютно неизвестное мгновенное изменение полярности основных элементов. В результате убиваются полезные микроорганизмы. В умирающей воде появляются патогенные бактерии, создаются предпосылки для раковых заболеваний организмов. Появляются нарушения в плазме, которые в сочетании с недостаточным пополнением запаса квалигенов ведут к смерти клеток, когда на мембране клеток появляются металлосодержащие токсины. Это происходит в результате аккумуляции определенных металлических ионов. Здесь подходит олигодинамическое истребление патогенных бактерий серебряными ионами. Они и в самом деле дезинфицируют воду, хотя не исключают возможность повторного заражения. Если же причины заболеваний не устраняются биологическим путем, число паразитов стремительно растет.

То же происходит и с хлорированной водой, поскольку и в ней протекают процессы электролитической диссоциации. Еще не применяются такие методы очищения, в результате которых вода приобретала бы иммунитет против токсичных эффектов, что появляются из-за образования опасных бактерий. В сельском хозяйстве с бактериями борются при помощи еще более ядовитых спреев. Но если воду просто заставить центробежно вращаться в специальных установках, то содержание отрицательных ионов в ней увеличится до 90%, благодаря чему кислород начнет эмульгироваться. Снизится уровень давления и тепла, благодаря специфическому уплотнению движущегося вещества рождаются концентрирующие реактивные силы. Их продукты уплотняются вдоль продольной оси и распространяются преимущественно в вертикальном направлении. Развивая огромную скорость, они заводят механизм, который, в свою очередь, снова начинает их производить.

С этой точки зрения справедливо утверждение одного ядерного физика из США. Он утверждает, что доступная всем информация из классических учебников по физике, касающаяся притяжения масс, некорректна, поскольку в принципе не существует никаких сил притяжения или тяготения масс. По мере удаления от Земли скорость самоочищения частиц излучения становится настолько высокой, что образовывается атомный вакуум, или пустота позади них. То же самое происходит позади быстро движущегося автомобиля в отношении близко едущего вслед за ним мотоциклиста.

Подобные всасывающие силы также развиваются в естественно завихряющейся воде, и с ними связано перемещение форели вверх по течению в быстродвижущейся реке. Во всех циклонах, тайфунах и ураганах активны почти неизученные реактивные силы, которые являются случайными помощниками разрушительных катастрофических сил. Каждый пропеллер (Архимедов винт) функционирует как динамо, отсюда становятся понятными авиакатастрофы, которые происходят над особенно заряженными или обладающими особым напряжением водными пространствами

или над богатыми лесными массивами, потому что над ними есть чувствительные к давлению ионы.

Когда банкиры, вложившие свои деньги в современные гидроэлектростанции и производство воздухоплавательных средств с пропеллерами, начинают понимать мои слова, то финансовые учреждения и их поверенные эксперты по патентам моментально теряют интерес к вкладыванию средств в воплощение в жизнь идеи изобретения, и в этом нет ничего удивительного. Я старый пенсионер, и бороться со всей научной диаспорой мне не под силу. Все, что мне остается, — хранить молчание и не рассказывать общественности о самых жестоких и плачевных истинах. И искать других финансистов.

## Отрывки из письма № 1 Джозефу Брюннадеру

Написано в Лайнце, 25.12.1955 г.

Большое спасибо вам за последние два письма, которые я прочел после возвращения с фабрики, там сейчас ведутся работы над всасывающей турбиной, она почти что готова.

Буклет «Имплозия вместо эксплозии»<sup>1</sup> вызвал интерес у директора одного крупного европейского предприятия. Он попросил меня принять его научного советника и объяснить ему принцип использования естественного природного потенциала, который способствует созданию качественной материи. Вскоре после этого мне прислали книгу «Fundamental Principles of Potentisation Research» («Основные принципы исследования потенциальных сил». — *Прим. пер.*). Прочитав ее, я понял, что, несмотря на весьма дорогостоящие эксперименты в этой сложной области науки, никто все же не был способен достичь истины, и даже информация, предоставленная антропософистом Л. Колайско, основанная на теориях Рудольфа Штейнера, абсолютно бесполезна.

Кроме меня нет ученых, которые достигли бы успеха в ускорении масс без сопротивления при падающем тепловом

---

<sup>1</sup> «Имплозия вместо эксплозии» — книга о теориях Шаубергера, опубликованная в 1954 году Леопольдом Брандстаттером.

градиенте. На фабрике турбин, где строится моя турбина-«форель», это признавали, что эффекты всех современных систем гидротурбин, которые вызывают повышение температуры потока, становятся тем опаснее, чем больше увеличивается их предполагаемая эффективность или производительность. Без достижения практических результатов любые попытки вернуть человечество к природе будут напрасны.

Итак, рассмотрим процесс нагревания воды:

чтобы нагреть литр (0,264 галлон) или 1 килограмм (2,2 фунта) воды на  $1^{\circ}\text{C}$  ( $1,8^{\circ}\text{F}$ ) от  $+14^{\circ}\text{C}$  до  $+15^{\circ}\text{C}$  ( $+57,2^{\circ}\text{F}$  —  $+59,0^{\circ}\text{F}$ ), требуется 1 килокалория = 5,4 лошадиных силы. Если, например,  $1\text{ м}^3$  ( $35,3\text{ фута}^3$ ) пара = 1 кг (2,2 фунта) охладить от приблизительно  $+90^{\circ}\text{C}$  до  $+4^{\circ}\text{C}$  ( $+194^{\circ}\text{F}$  —  $39,2^{\circ}\text{F}$ ) посредством вращения его по планетарной системе кривых, то высвобождается 86 ккал/в сек, которые обеспечивают дополнительную силу порядка 466,4 л. с./сек, вычитая незначительные потери от силы трения.

С диаметром 300 мм (1,0 футов) и с 1000 оборотов в минуту в моей всасывающей турбине производится периферическая скорость 50 м/сек (164 фута/сек), и следовательно, скорость выхода равна 50 м/сек.

В 1 литре (0,264 галлона) воды/сек,  $Q \cdot H / 100 = 5,4$  л. с. в секунду, где  $Q$  — количество теплоты и  $H$  — механический эквивалент тепла. С помощью 10 форсунок = 10 л/сек (2,64 галлона/сек) производится 54 лошадиные силы в секунду, если эти 10 литров (2,64 галлона) воды просто охлаждаются на  $1^{\circ}\text{C}$ /в секунду ( $1,8^{\circ}\text{F}$ /в секунду), для чего требуется приблизительно 0,25 лошадиных сил, чтобы обеспечивать требуемый импульс. В этой всасывающей турбине любое нужное количество воды можно охладить за доли секунды по меньшей мере на  $10^{\circ}\text{C}$  ( $18^{\circ}\text{F}$ ), скажем с  $+15^{\circ}\text{C}$  ( $59^{\circ}\text{F}$ ) до  $+4^{\circ}\text{C}$  ( $+39,2^{\circ}\text{F}$ ).

Этим способом падение температуры производится при содействии тех же величин, которые задействованы при повышении температуры в обычном пылесосе, который работает благодаря Архимедовым пропеллерам.

Используя машину радиуса 50 см (20 дюймов) и окружность длиной приблизительно 315 см (126 дюймов) для вы-

числения, при 1000 оборотов в минуту производится эффективная сила, эквивалентная той, что требуется для движения современному экспресс-поезду. Чтобы развить его скорость до 80 км/час (50 миль в час), для чего сегодня требуется приблизительно 6000 лошадиных сил, моей машине нужно только 3 лошадиных силы в секунду в качестве импульса. В работающей на воде или воздухе всасывающей турбине не существует никакого сопротивления воздуха (звуковой барьер), ни теплового барьера, потому что находящиеся впереди массы воздуха всасываются с молниеносной скоростью и преобразовываются в воду. Эффективная работа увеличивается астрономически, если, например, приблизительно 30 000 литров (1059,44 фунта) воздуха затягиваются внутрь за секунды и трансформируются приблизительно в 30 литров (7,92 галлонов) воды. Для этого необходима мощность три лошадиных силы.

Исследуя таблицы, отображающие сокращение объема, который происходит из-за преобразования воздуха в воду, можно получить представление относительно величины отрицательного давления, которое развивается, когда приблизительно 30 000 литров ( $30 \text{ м}^3$  — 1059,44 фут<sup>3</sup>) воздуха преобразовываются в однородную массу воды в пределах нескольких секунд. Если сделать обратное вычисление, то можно узнать, какая сила необходима, чтобы преобразовать 30 литров (7,92 галлона) воды в газообразное состояние за секунды. В этом отношении, если принимать во внимание дополнительное сопротивление воздуха, с которым сталкивается поезд на скорости 80 км/час (50 миль в час), то сразу станет ясно, как глупо мы обманываем себя и бесполезно тратим бесчисленные килокалории, чтобы произвести необходимое паровое давление, движущее поезд. В описываемой мной системе потребовалось бы только 3—6 лошадиных сил, чтобы преобразовать воздух в воду.

Была одобрена только треть из 27 моих патентов. Другие страны оценивают их в течение приблизительно четырех лет, но они должны будут слатся, как только я продемонстрирую улучшенную модель всасывающей турбины, поскольку вследствие их техноакадемического образования они пока

просто не могут понять различия. То же относится и к вам, ведь вы усердно учились в школе. Потому вы должны быть терпеливы, пока не увидите, как субстанции любой природы могут быть ускорены естественным образом, благодаря чему сопротивление преобразуется в дополнительную силу.

Было бы опрометчиво идти против науки сейчас, но скоро можно будет опровергнуть старые теории и предоставить доказательства обратных теорий. Я прошу вас немного потерпеть, пока я не смогу наконец поставить всасывающую турбину на лекционный стол и прочесть еще несколько занимательных лекций биотехнологам.

В настоящий момент я не располагаю временем для более подробных объяснений, потому что работа над турбиной требует моего постоянного внимания и присутствия. Очень скоро наступит заветный момент, когда собранная и приведенная в движение турбина без лишних слов убедит работников фабрики в том, что до того они занимались созданием глупых, ненужных машин, производящих повышение температуры вместо понижения. Собственно, в этом и есть корень всех наших бед.

Прошу вас, поймите меня и простите, но я не могу больше продолжать изъяснять теорию. Я желаю вам счастливой жизни, которая принесет головокружительный переворот окружающей действительности. Он необходим нам, т. к. все не может идти по тому же пути, что и сегодня. Ощущение близости этого переворота я испытал недавно, когда директор фабрики, вникнув в суть работы моей турбины, окончательно сдался, осознав разницу между пользой положительных и отрицательных температурных ингредиентов.

## **Отрывки из письма № 2 Джозефу Брюннадеру**

Написано в Лайнце, 15.6.1956 г.

Спасибо вам за благожелательное письмо. От меня долго не было вестей потому, что я был ужасно занят сборкой улучшенного домашнего теплогенератора (см. рис. 34).

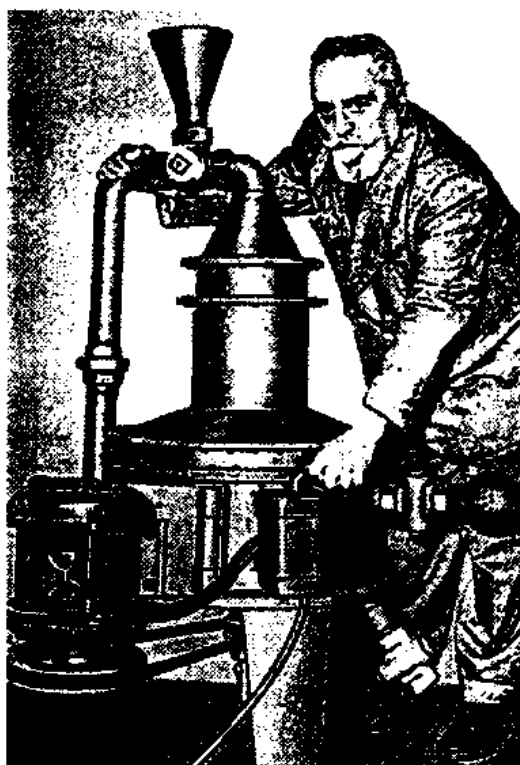

**Рис. 34. Домашний теплогенератор Виктора Шаубергера**

После экспериментов с первыми двумя моделями возникли удивительные возможности для его упрощения и усовершенствования, в ближайшем будущем я расскажу вам о них более подробно. Я напишу из Германии, там моя работа проходит куда быстрее, потому что у них все заметнее вырисовывается перспектива нехватки воды, и властям приходится принимать радикальные меры. Несомненно, немного можно сделать без принуждения.

Теплогенераторы будущего будут использовать падение температуры вместо нагревания. Пока в научных кругах никто не знает об огромной разнице между регенерирующими (освежающими, охлаждающими) и повышающимися и убивающими температурными градиентами.

С помощью последних активируются разрушающие реактивные силы, появляющиеся из примесей, содержащих биполярные микроэлементы. Их действие направлено на разрушение воды. Но при регенерирующих температурных градиентах развиваются и набирают силу концентрирующие, рождающие воду энергии.

Можно понимать это следующим образом: механический эквивалент единицы тепла (1 килокалория) равен 427 килограммометрам работы<sup>1</sup>. Если за одну секунду одна килокалория трансформируется в механическую энергию при помощи падающего температурного градиента, как обычно происходит, например, в пищеварительном тракте, то на калорию (1 °С или 1,8 °F) — спад температуры — становятся доступными для применения 5,7 лошадиных сил.

При повышении температуры возникают атомные регрессивные силы, разрушающие структуру, из тех же источников динагенных концентратов. Две кардинальные ошибки совершила сегодняшняя наука:

1) она научилась создавать силы, разрушающие атомы при помощи обратного температурного градиента;

2) она производит реактивные силы, которые становятся тем опаснее, чем больше скорость вращения в производящих их машинах.

Наоборот, чем больше скорость вращения в имплозионной машине, тем больше дополнительных сил и ускоряющих развитие энергий приводятся в действие. Все дело в одном упущенном факторе — в биполярности — в разности потенциалов, благодаря которым высвобождаются первородные причинные стимулы или движения.

Кто бы хорошенько ни вдумался в то, что сегодня сжигается лес, уголь, нефть, гидротурбины используют разрушительный температурный градиент, обязательно поймет, что результат всего этого — цепь эволюции раковых заболеваний. Микроэлементы при истинных природных условиях функционируют как устраняющие лихорадку лекарства, если они регенерированы при помощи падающего теплового градиента. Однако если в какой-либо форме движения превалируют разрушительные температурные градиенты благодаря превосходству центробежно влияющих сил, то вышеупомянутые микроэлементы действуют как яды<sup>2</sup>. Как

<sup>1</sup> Килограммометр (кгм) (единица энергии и работы) 1 квч = 367 700 кгм. Киловатт-час (квч) (электричество) 1 ккал = 427 кгм. Килокалория (ккал) (тепло) 1 квч = 860 ккал.

<sup>2</sup> См. главу «Яд кадаверин в форме излучения».



только это будет окончательно доказано, все, на чем основаны современные технологии, рухнет, так как это по сути является причиной болезней в растительном и животном мире.

Вы можете себе представить, какую реакцию вызвали мои рассуждения в Германии на родине лучших современных технологий. Лучшие специалисты, представители всех основных отраслей промышленности были вынуждены безоговорочно признать трагическую ошибку и осознать, что большинство современных технологий должны быть запрещены законом, иначе исцеление невозможно. Иначе последняя чистая вода будет также испорчена влиянием дегенеративных реактивных сил, а дальнейшие последствия невозможно себе и представить.

Недавно «Daily Sketch» сообщил о том, что первая английская атомная станция закрывается из-за нависающей угрозы нехватки питьевой воды. Подобные сообщения приходят из Америки, где засуха и пыльные бури превратили тысячи ферм в негодные пустыри.

Впервые в мире осознали, что практическое применение атомных энергий Эйнштейна для мирных целей даже более опасно, чем неограниченное потребление воды для нужд сегодняшней промышленности. И сейчас члены Союза за права человека собираются защищать мои революционные открытия и продвигать идею о генерации возрождающих температурных градиентов. Помощь восстановлению ресурсов может оказать производство регенерированной угольной кислоты — горной родниковой воды.

В имплозионных машинах происходит развитие возрождающих атомных энергий из незначительных концентраций динагенов. В этом процессе оживленные динагены 4-го и 5-го измерений не могут больше оставаться неактивными, и потому следует применять мощные динамо для производства электрических сопротивлений. Это лучший способ для того, чтобы не позволить имплозионной машине выйти из-под контроля и регулировать атомные левитативные влияния, которые обеспечивают поступление энергий, ответственных за рост.

## Отрывки из письма № 3 Джозефу Брюннадеру

Написано в Лайнце, 20.10.1956 г.

Спасибо вам за письмо от 18-го числа, а также за вино, которое вы прислали мне на мой 71-й день рождения. Я не мог поблагодарить вас раньше, просто потерял адрес.

Сейчас происходит то, что я предсказывал 30 лет назад. Если человечество не прозреет в свой последний час, то будущим поколениям придется рыть землю и перелопачивать горы в поисках воды, так же, как сейчас ищут золото. То же относится ко всем исчерпаемым ресурсам энергий. После шестилетней битвы за патент я наконец-то одержал победу. Помимо того, я построил четвертую модель всасывающей турбины (см. рис. 34) и полностью разработал конструкцию аэротурбины (см. рис. 35), так что ей не требуется никаких дополнений.

В общем, после сорока лет исследований я могу с уверенностью сказать, что современные догмы вскоре уйдут дальше Моисея.

Высокая производительность изобретенных мной механизмов объясняется тем, что содержащиеся в водной и воздушной среде калорические субстанции — так называемые хромосомы<sup>1</sup> — трансформируются в механическую силу, а в современных машинах — в реактивное сопротивление движению. Получается, что нашим детям придется расплачиваться за ошибки их предков, которые создали науку с помощью нездоровой логики. Виновники не смогут осознать свою ошибку просто потому, что последствия проявляются

---

<sup>1</sup> Поскольку «калорические элементы» содержат субстанции, чье взаимодействие продуцирует тепло, то есть углерод (плодотворный) и кислород (оплодотворяющий), им больше всего подходят характеристики гомологичных хромосом. Вот как звучит их определение: «Их структура похожа на структуру хромосом. В диплоидных ядрах гомологичные хромосомы хорошо видны на стадии мейоза. Одна хромосома из пары принадлежит отцу, другая матери. Они имеют одинаковую генную структуру, но природа генов может отличаться». («Мейоз — тип клеточного деления, при котором образуются четыре новых репродуктивных клетки (гаметы), у каждой из которых гаплоидный набор хромосом». — Concise Science Dictionary, Oxford University Press, 1984. — Прим. ред.

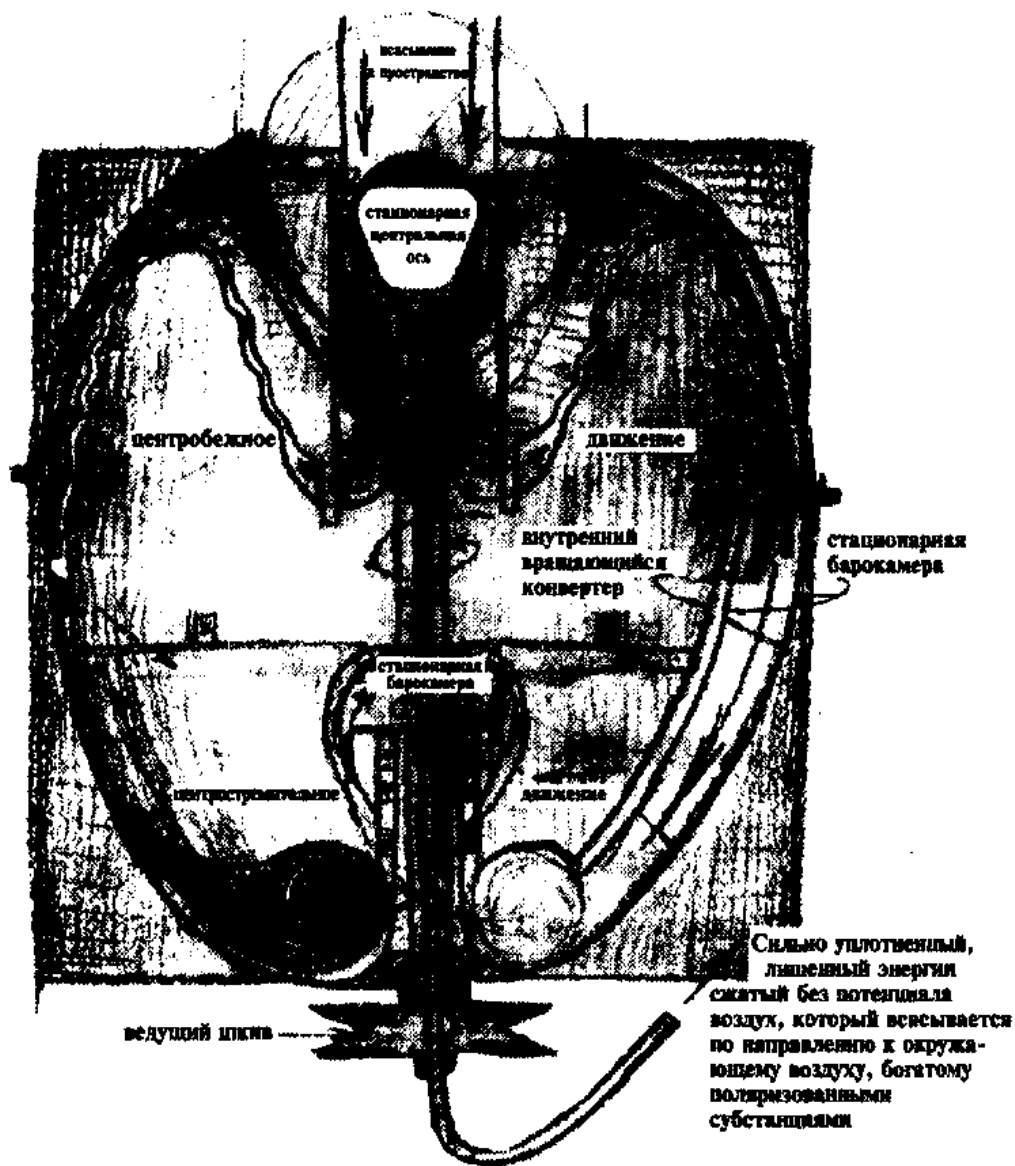

**Рис. 35.** Предлагаемый эскиз для аэротурбины

косвенно, через вторую или третью связь в биологической цепи.

Мне не удастся сделать технологию имплозионных машин общедоступной. Многие верят, что я достаточно знаю, но не могу применить на практике свои знания. Но тут они ошибаются. Причина моего воздержания гораздо сложнее, чем они могут себе представить. Я уверен, люди, стоящие у власти, не настолько глупы, чтобы не понять, как должны быть ускорены вещества, чтобы избежать образования тепла, давления и сил сопротивления, — это все очевидные и

неизбежные результаты экспансии (расширения) неестественно обратнo движущихся масс.

И поэтому непонятна мне тенденция — учить молодых людей всем ошибкам прошлого, мне трудно найти причину, по которой их вводят в заблуждение.

Если все-таки удастся сделать естественную систему движения масс известной всем, — возможно, пока это преждевременно, — первыми о ней должны узнать те, кому нет дела до социальных условий. Их либо засмеют, либо люди, узнав в них виновников всех своих бед, накажут их. В этом случае нужно будет принять все меры предосторожности, чтобы вместе со старыми догмами не исчезли без следа и мои открытия.

Нужно только объяснить единственную вещь всем жертвам самообмана или всеобщего обмана — разницу между температурами, рождающими разрушающие энергии, и температурами, рождающими левитативные атомные силы. Это, в сущности, результат действия противоположностей, которые регулируют разность потенциалов и вызывают спад или поднятие температуры.

Успех или провал любых стремлений зависит от возможности регулировать температурный или тепловой градиент. Ведь с помощью падающего теплового градиента 1 ккал трансформируется за одну секунду в механическую силу, равную 5,7 лошадиных сил, полученных из запаса так называемых «хромосом», содержащихся в веществе.

## **Отрывки из письма № 4 Джозефу Брюннадеру**

Написано в Лайнце, 10.8.1957 г.

Пожалуйста, скажите тем, кто изводит вас, следующее: в 1934 году я был подвергнут тщательнейшей проверке после того, как сказал Гитлеру, который вызвал меня телеграммой, что современная технология, основанная на высокой температуре и давлении, — это самый грандиозный самообман всех времен и что Германии конец, если земля, вода и

воздух все так же будут перемещаться в машинах техноакадемически, то есть преимущественно центробежно. В этом со мной категорически не согласился Тайный совет во главе с Максом Планком и другими светилами науки из Института кайзера Вильгельма. Им я заявил следующее.

В составных структурах земли, воды и воздуха есть триллионы уменьшенных субстанций — миниатюрнейшие планетарные системы. Наука называет их атомами и микроэлементами, доктора — хромосомами, а я называю их ур-клетками. Если их транспортная среда перемещается центробежно, то давление увеличивается на квадрат скорости, с которой повышается температура, другими словами, на квадрат увеличения трения.

Эта форма тепла — самая низкокачественная из всех форм так называемой электроэнергии, которая может, например, расщеплять воду. Если продукты диссоциации, кислород и водород, соединяются повторно, то происходит взрыв этого оксигородного газа, что заканчивается возобновленным увеличением температуры. По этой самой причине прогрессивно интенсифицирующиеся процессы электролиза производятся точно таким же путем — даже если они едва заметны, — как это происходит, когда электрический ток проходит через воду. Вода — единственная транспортная среда вышеупомянутых ур-клеток, в которой постоянно происходят процессы расщепления и разрушения.

Сначала из-за повышения давления прекращается вдыхание, притягивание и всасывание диффузного кислорода. Обладающие биполярным зарядом ур-клетки задыхаются, происходит переполюсовка — так называемый эффект Ленарда<sup>1</sup> — на уровне основных элементов. Это неизбежно

---

<sup>1</sup> Эффект Ленарда — вот несколько пояснений к этому: «Филипп Эдуард Антон Ленард (1862—1947) — уроженец Венгрии, немецкий физик, удостоившийся в 1905 году Нобелевской премии в области физики за исследования космических лучей, которые доказали, что атом — преимущественно пустая структура. Он также первым изучил фотоэлектрический эффект, доказывающий, что благодаря ему генерируются катодные лучи». — Phaidon Concise Encyclopedia of Science and Technology. Спираль Ленарда: «Неиндуктивная слабозакрученная спираль из висмутového провода, установленного между пластинами слюды, который используется, чтобы измерить магнитные поля. Это зависит от существенного увеличения в сопротивлении висмута под влиянием ортогонального магнитного поля. Изменение сопротивления, обусловленное магнитным полем, изме-

ведет к разрыву клеток (микровзрывам) и тотальной дезинтеграции ур-источника репродуктивных, регенеративных и преумножающих жизненных сил. В результате разлагаются триллионы клеток и целые реки и моря становятся загрязненными из-за распространения жизненных патогенных форм, каждая из которых определена и аккуратно занесена в список многочисленными исследователями.

Все гидротурбины, сельскохозяйственные орудия, современные машины, сделанные из парамагнетических материалов, в первую очередь являются машинами, которые уничтожают атомы.

Если бы среда и ур-клетки, содержащиеся в ней, двигались преимущественно центробежно, то происходил бы обратный процесс переполюсовки (естественный эффект Ленарда) и вокруг ур-клеток образовывалось бы отрицательное атомное давление. Этот вакуум втягивал бы кислород и связывал его в ненасыщенный азот. В результате получалась бы эмульсия — диамагнетическая формативная и возрождающая энергия.

Объясните своим советникам, почему следует производить возрождающие тепловые градиенты при помощи планетарного движения, и мы сразу же положим конец дискуссиям о том, кто прав. В этом случае внутреннее сопротивление возрастает только до 10%. То есть эффективная сила составляет 90%. Нет ничего глупее, чем упускать такую очевидную выгоду. Понимаете ли вы меня теперь? Имея в арсенале разрушающие атом устройства, нельзя надеяться на прогресс. Если вы хотите подробнее узнать, как заставить ур-силы работать, прочтите приложение к моему патенту от австрийского бюро, за который я воевал 6 лет. В остальных странах некоторым бюро потребовался 21 год для того, чтобы все-таки сдаться и признать мою правоту.

---

ряется спиралью, связанной одним концом с мостом Витстона». — The New Penguin Dictionary of Electronics. Закон абсорбции масс Ленарда: «Абсорбция электронов, двигающихся со скоростью по меньшей мере  $1/5$  скорости света, определяется только массой поперечной абсорбирующей материи и не зависит от ее химической природы». — The Penguin Dictionary of Physics. — *Прим. ред.*

## Отрывки из письма № 5 Джозефу Брюннадеру

Написано в Лайнце, 5.10.1957 г.

Не так давно меня посетил один англичанин с целью подробнее изучить то, как естественным образом производить жизнеутверждающую силу, возникающую при содействии процессов, подобных тем, что происходят при пищеварении. В принципе, это та сила, которая служит для преодоления физической и ментальной тяжести, та же самая, что и сила, заставляющая Землю двигаться в пространстве и обеспечивающая ее вечное движение вокруг диамагнетической продольной оси. Если скопировать планетарное движение Земли, воды или воздуха, то рождение левитативных сил будет происходить правильно. По той же форме движения функционируют все типы кровообращения. Древние называли ее *Panta Rhei* — вечная циклоидальная спиральная циркуляция, которая есть циркулярное движение в пределах окружности.

Ур-источниками энергии являются те энергетические концентраты, которые современная наука называет атомами, микроэлементами или хромосомами. С биологической точки зрения их следует понимать как редуцированные остатки прежней жизни любого вида, суспензии, триллионы которых присутствуют в воздухе и воде. В зависимости от типа движения они трансформируются в патогенные или апатогенные формы жизни. «Оплодотворение» этих индифферентных ур-клеток вызывает Солнце.

С биологической точки зрения самое важное в производстве механической силы то, что преобладает в метаболических процессах, — активность диамагнетически или диэлектрически суперзаряженных концентратов динагенов. Составление неорганических остатков былой жизни в репродуктивные и развивающиеся хранилища энергии сходно тому, что происходит после переваривания пищи. Это не только процесс холодного окисления, но и те процессы, во время которых возникает жизненная сила, что также

диамагнетически суперзаряжена и служит для того, чтобы преодолевать физическую и умственную тяжеловесность.

Природа движет вышеупомянутые ур-источники всего живого, придерживаясь «пути золотого сечения» — кривая, похожая на синусоиду, которая существует в качестве трехмерной волны. Вся вселенная находится в движении (по Гераклиту, «panta rhei» — «все течет»), а именно в движении (открытой) спирали. В этом потоке проявляются две силы. Существует поворачивающийся вправо, направленный вовнутрь вихрь безвзрывного разрушения, или притягивающая, всасывающая центростремительная сила. Вся природа построена на такой силе. Каждое растение, каждое животное, каждый человек, вода — все в своем творчестве воспринимает позитивную жизненную энергию и избавляется от несовершенства.

Итак, когда центробежное и центростремительное движение взаимодействуют одно с другим, возникает «вечное течение эволюции», которое должно, по идее, развивать колоссальную скорость.

Но существует так называемый тангенциальный импульс, который, например, заставляет едущего на высокой скорости лыжника делать повороты во время спуска. Благодаря этому импульсу центробежность, появляющаяся во всех видах движения, постоянно перенаправляется по возможно прямому пути (см. рис. 36). Таким образом развитие силы здесь полностью зависит от соответствия уравнению: масса • скорость<sup>2</sup> = энергия.

Это как река, которая прodelьывает подобные изгибы на всем своем протяжении. Она сама ищет путь, как ей лучше всего течь, но инженеры укорачивают, срезают, упрощают ее путь, достигая при этом избыточного давления. В результате из-за ослабления тяговой силы происходит осадконакопление. Благодаря отрицательному давлению, связанному с этой силой, мельчайшие частицы осадка распадаются на атомы без помощи теплого влияния. Это происходит из-за всасывающей воронки, вращающейся вокруг собственной оси, при этом преобладают относительно более





**Рис. 36. Действие тангенциальных импульсов**

Тангенциальные импульсы лыжника, едущего по извилистому пути, и берега рек, формирующиеся благодаря снижению ускорения течения по прямому пути

мошные центробежные силы, которые также бурят себе путь вперед.

Если любой данный поток — например, поток электричества — регулируется естественным образом, тогда к нему неприменим закон Ома<sup>1</sup>, потому что такой поток закручивается почти без генерации тепла и следует по «пути золотого течения». Если такой поток, воду например, затормозить сопротивлением встроенной лопасти гидротурбины, чей тол атаки может изменяться так, чтобы максимизировать центробежную силу, то сопротивление движению возрастет на квадрат повышения тепла. Это происходит именно потому, что лопасть, на которую падает поток, сделана из парамагнетических сплавов. Потому из вышеупомянутых микроэлементов (ур-клеток) развиваются разрушительные электрические энергии. Ур-клетки во взвешенном состоянии в колоссальном количестве присутствуют в воздухе и воде и ожидают внутреннего импульса, чтобы трансформироваться в импловивную силу четвертого и пятого измерений, эта сила тем не менее корпускулярной природы. В том случае развиваются формативные левитативные томные силы, которые аккумулирует среда, чтобы потом выдать их внутренней среде растений через диффузию. Благодаря последующим взаимодействиям этих энергий с атмосферными влияниями получается эмульгированный

<sup>1</sup> Утверждение Г.С. Ома (1827) о том, что разность потенциалов на протяжении проводника пропорциональна потоку, проходящему через него постоянная пропорциональность известна как сопротивление проводника). Оно верно для большинства материалов при условии, что проходящий ток не нагревает проводник (Phaidon Concise Encyclopedia of Science). — *Прим. ред.*

продукт, который насыщает растения жизненной силой и энергией роста.

Если вместо отрицательного давления преобладает положительное, благодаря росту, вызванному светом (высадка тенелюбивых и теплочувствительных растений на свет), то структура становится расширенной из-за аномально высоких диэлектрических сил. Отсюда очевидные биологические последствия — пористая сердцевина дерева и порченая древесина с красной и белой гнилью — раком дерева. Тепло — низшая форма электрических разрушающих сил.

Та же самая ошибка происходит, когда человек вмешивается в «вечное течение». Тогда действительно нечего удивляться тому, что процесс роста и развития падет жертвой раковой регрессии из-за интенсификации тепла, давления, трения. Эта безумная форма движения масс порождает семена распада, которые распространяются по всему биологическому миру, захватывая самые совершенные формы жизни. Все, что нужно, — это дополнительный механический или ментальный (диэлектрический) стимулирующий импульс, чтобы обострить бедствия техноакадемической эры до критического состояния.

## **Отрывки из письма № 6 Джозефу Брюннадеру**

Написано в Лайнце, 15.1.1958 г.

Ваши письма и действия весьма порадовали меня. Однако я не могу понять то, что вы пытаетесь учить четырех профессиональных ассистентов из Венского технического университета тому, как работать лучше. Вы должны понимать, что имплозионная машина — символ конца технологии, основанной на давлении и огне, но на ней же и воспитаны ваши четыре ученика. Эти апостолы огня потеряют свои средства к жизни, как только обманутой общественности придется перестраивать технологию.

Недавно произошел со мной не очень приятный случай. Как вам известно, слепой, глухой и безрукий физик Бургард

Гейм годы исследует проблему движения ракетных двигателей при помощи световых лучей. Ко мне не так давно пришел его коллега Питер Гослих, авиаконструктор, — весьма приятный и интеллигентный молодой человек приблизительно 30 лет. Многие годы совершенно бескорыстно он поддерживает своего друга и хотел спросить мое мнение о том, будет ли это иметь успех. Я сказал ему то же, что доктор Мартин, а именно то, что световые лучи более и более дифрагируют и замедляют движение, чем дальше они находятся от своего источника — т. е. чем ближе приближаются к Земле.

На этом свойстве основан процесс роста. Он должен пониматься как процесс «переотвердевания того, что подходяще или неподходяще для целей следующего развития на более высокий уровень. Что-то удаляется, что-то остается, так что никакой генетически пагубной информации не будет для дальнейшей эволюции».

Подходящие сущности, которые способны к воскрешению, — продукты редукции, то есть переработанные остатки прежней жизни. Очищенные благодаря планетарному движению Земли, они являются формой излучения — диамагнетически суперзаряженные земные лучи, называемые лучами ода<sup>1</sup>, которые связываются геосферной водой. Во время этих эмульсивных процессов вода создается как побочный продукт и при определенных условиях поднимается до горных высот, чтобы быть способной переносить метафизические, репродуктивные и развивающиеся энергии растениям. При этом происходит отделение этих формативных энергий от транспортной среды, далее они не могут существовать без определенных условий, которые обеспечи-

---

<sup>1</sup> О д — гипотетическая сила, которая, как утверждал барон фон Райхенбах (1788—1869), пропитывает всю природу, проявляя себя во внутреннем характере и в чувствительности (льется, например, из кончиков пальцев), и особенно концентрируется в магнитах, кристаллах, тепле, свете, участвует в химических реакциях; ею объясняются феномены гипноза и животного магнетизма. Формирует второй элемент в обозначениях химических соединений: биод, од — часть животной жизни, хемод — химический од, кристаллод — од кристаллизации, элод — электрический од, гелиод — од Солнца, магнетод — магнитный од; пантод — од в глобальном смысле, селенод — лунный од, термод — тепловой од (Oxford English Dictionary). — *Прим. ред.*

вает им корневая протоплазма (см. рис. 15). Она позволяет проникать в растение только высококачественным продуктам, сходным по природе с растительным телом, и благодаря диффузии они проникают в соки. Также диффузно происходит поступление энергетических частиц из воздуха — так называемый процесс респирации. Эти микроконцентраты динагенов взаимодействуют с противоположно заряженными клетками. Продукт всех этих бесчисленных взаимодействий и есть сама жизнь, которая обновляется при каждом вдохе благодаря молекулярным взаимодействиям.

«Стимуляторы здоровой жизни» оживают, если их транспортная среда движется естественным образом, совершенно не так, как оперируют ею современные машины.

Любые проявления в природе — даже свет — должны рассматриваться как отработанная материя, получающаяся в результате очищения сущностей сравнительно более высокого качества, которые никогда не проявляют себя физически. Можно извлечь пользу из того, что формирует растительность, исходя из нужд первородного движения. За прогресс отвечает падающий (благоприятный) температурный градиент, в то время как за регресс — повышающийся (негативный). В этом и причина развития заболеваний, в то время как повышающийся температурный градиент используется для создания предположительно прогрессивных сил. Доктор Мартин делает ту же ошибку, принимая первородное за второстепенное. Это то же самое, что преследовать мираж, хотя, с другой точки зрения, он прав.

Электричество, самая низшая форма тепла, рождается, когда микрозимы воздуха или другой транспортной среды двигаются преимущественно центробежно (см. рис. 37). Если среда передвигается прямо противоположным образом, то есть преимущественно центробежно, то рождается биомагнетизм, потому что активизируется падающий температурный градиент.

Оставаться действительно неподвижной форель может только в особо уплотненной, диамагнетически суперзаряженной высокогорной родниковой воде. С помощью жабр рыба способна вызывать дополнительные магнетолитиче-

Микрозимы, рождающиеся  
и раздробляющиеся на атомы,  
благодаря смещающейся  
силе давления



**Рис. 37. Вращающийся парамагнит как динамо**

ские процессы молекулярной рекомбинации. Этим объясняется их способность к преодолению собственного веса и силы текущего навстречу потока.

Скажите своим юным технологам, служителям сил давления и огня, что, с точки зрения нормально мыслящего, близкого к природе человека, они — безумцы. Им придется рано или поздно пойти дружным строем к чертям. Как вы можете ожидать какой-то пользы от этих ментально кастрированных личностей?

Электричество и магнетизм — те же силы давления и всасывания, только высшего порядка, символизирующие сущность биполярности. Взаимодействие между этими двумя полярностями определяет победителя в поединке между жизнью и смертью.

### **Отрывки из письма № 7 Джозефу Брюннадеру**

Написано в Лайнце, 1.14.1958 г.

Несколько лет Австрийское патентное бюро обсуждало новшество — систему труб, которая почти сводит на нет дав-

ление, трение и нагревание. Благодаря движению на высокой скорости по такой системе труб и одновременному охлаждению можно также сжижать газы. До сегодняшнего дня это можно было осуществить только дорогостоящими методами при высоком давлении (сжижение воздуха). Продукт такого сжижения — жидкий воздух — особенно взрывоопасен.

Совершенно противоположный эффект достигается при перемещении центра гравитации на ось. В процесс вовлекаются силы всасывания. При каждом понижении температуры на  $1\text{ }^{\circ}\text{C}$  ( $1,8\text{ }^{\circ}\text{F}$ ) масса уменьшается в объеме на  $1/273$  резерфорда.

Результат специфического уплотнения структуры движущего газа — похожая на воду жидкость, которая функционирует имплозивно и генерирует отрицательное атомное давление. Этот эффект по желанию можно усилить. Я назвал его «биологическим вакуумом», он науке неизвестен, и этот абсолютно новый принцип производства механической силы тоже не нашел применения. По вышеописанному принципу можно создавать левитативные энергии, которые противодействуют гравитации.

Поскольку каждое тело теряет свой вес пропорционально степени, на которую оно смещается специфически уплотненной средой, это относится к феномену форели, которая обладает почти абсолютной свободой движения и стремительно «взлетает» вверх и вниз по течению, как сливовая косточка, если сжать ее большим и указательным пальцем (см. рис. 38а).

Переворачивая с ног на голову Архимедов закон, можно узнать о неизвестной возможности для тел — терять вес по мере сокращения в объеме. Результат применения этого на практике — скольжение вверх и вперед инородного тела в форме слезы через внезапно уплотненную окружающую его среду. Это абсолютно противоположно специфическому разуплотнению (разрежению), которое происходит, когда тело движется техноакадемически. В этом случае среда, окружающая его, расширяется, и тело проваливается (рис. 38б).

Теперь понятна не только природа последствий влияния повышающегося температурного градиента, но и громад-

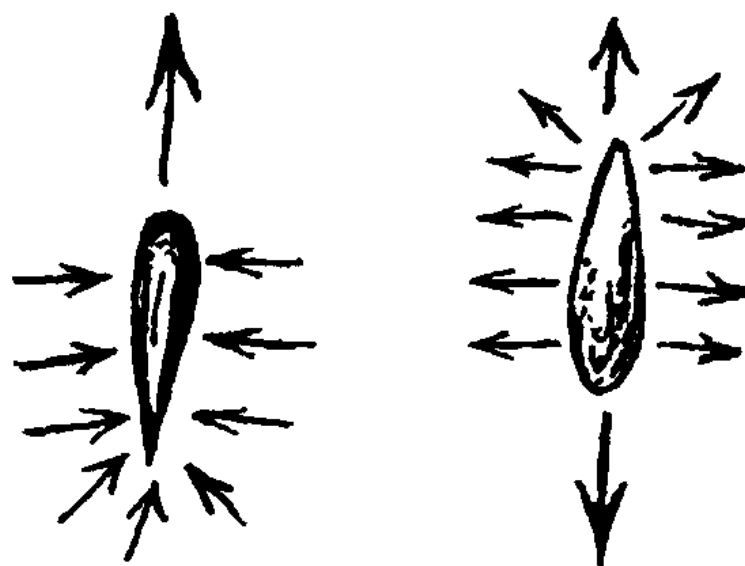

а) Восходящее движение и движение тела вперед, обусловленные специфической плотностью окружающей среды      б) Движения тела вниз и назад, обусловленные разреженностью окружающей среды

**Рис. 38. Влияние плотности среды на движение в ней тела**

Если у «окружения» та же самая плотность, что и у «окружаемого», то не рождается ни гравитация, ни левитация. Если же «окружение» плотнее «окружаемого», то тело поднимается

ных сил, требуемых для противодействия специфическому разуплотнению окружающего вещества. То есть производятся противодействующие силы в девять раз больше, чем те, которые нужны для преодоления этой ошибочной формы движения, которая увеличивает вес движущегося в среде инородного тела, например самолета в воздухе.

С другой стороны, падающий температурный градиент, вызванный естественным образом при соответствующих условиях, уплотняет структуру воздуха и воды почти мгновенно и сжижает объемные газы, создавая прогрессивно интенсифицирующееся отрицательное давление.

Совершенно необходимо прекратить техноакадемические методы движения, или из-за специфического разрежения всевозможных веществ мы неминуемо превратимся в несчастных жертв бездонной глупости.

## Письмо господину Р.

Из журнала «Implosion», № 82, написано в Лайнце, 4. 2. 1958 г.

Уважаемый г. Р.

Спасибо вам за ваши два письма и приложения. Вы считаете, что проблема намного проще, чем есть на самом деле. Прежде всего, вы упустили тот факт, что вся современная технологическая наука, которая, как все свято верят, может руководить природой и которая во всем без исключения эксплуатирует повышающийся градиент энергии, порождает полностью обратные естественным процессы молекулярного преобразования и способствует созданию разрушительных энергий, вместо того чтобы произвести репродуктивный и благородный эмульгированный продукт.

Кульминацией этого трагического, бесплодного развития была атомная расщепляющая энергия Эйнштейна.

Тридцать восемь лет назад я построил первый бревнопуск и заставил потоки воды смешиваться и перемещаться так, чтобы рождался падающий тепловой градиент. Тогда я еще не подозревал, что все это — первая ступень в создании концентрирующей формы атомной энергии. Просто доверяя интуиции, я шел дальше по своему пути. В 1921-м была построена первая всасывающая турбина, для того чтобы обеспечивать электроэнергией мое жилище глубоко в лесу. Турбина давала почти девятикратную производительность по сравнению с остальными традиционными. Это была, предполагаю, самая естественная и близкая к природе машина. Я решил двигаться дальше. Тот же самый падающий температурный градиент был применен для возвращения загрязненной воде первоначального качества чистой родниковой. Эта возвращенная к жизни вода обладала удивительными целебными свойствами, которые никто не был способен объяснить. По прошествии времени я взял около 70 патентов, но так как я плохой бизнесмен, то не смог извлечь из них коммерческую выгоду. Доктора и фармацевты были осведомлены о мистических исцеляющих свойствах воды. Но все они, точно так же, как Пристниц и Кнайп, обвиняли



меня в шарлатанстве. Дошло до того, что в один прекрасный день австрийская государственная полиция конфисковала у меня аппарат.

Тогда я отправился в Нюрнберг, где в моем распоряжении была лаборатория. Там стало понятно, что чудесные явления, которые я наблюдал, объясняются сложными взаимодействиями. Существуют чистые лучи, обладающие оживляющим эффектом. Также есть лучи, которые истощают, и, наконец, есть индифферентные лучи, которые могут служить как для создания, так и для разложения воды (см. рис. 23). Первые излучают так называемые микросимы (микроферменты), когда вода движется и охлаждается одновременно. Вторые активируются, когда вода движется при поднимающемся температурном градиенте, тогда как предыдущие образуют материальные элементы, которые связывают одни частицы с другими.

В один миг я осознал грандиозную ошибку всей современной науки. Решив непременно донести свое открытие до других, я забрался, по сути, в настоящее осиное гнездо. Мне бросили вызов. Со мной спорили. Меня отрицали. Требовали доказательств. Но при этом меня лишали всякой возможности что-либо делать и говорить, поэтому для меня оставался единственный путь — молчать и делать свое дело. В феврале в издании «Weltgewissen» вы сможете прочесть, что те самые изобретения, которые много лет назад конфисковала у меня полиция, сейчас изготавливаются в Германии с огромным успехом. Такое случалось со мной почти всегда. Каждый раз, когда что-то изобретенное мной запускалось в производство, вся коммерческая прибыль доставалась другим. Еще случалось так, что аппараты никогда не демонстрировались общественности и их устройство было засекречено (например, всасывающей турбины), несмотря на то что я сам проплачивал все траты на разработки. Впоследствии с меня потребовали огромные суммы, которые я был не в состоянии заплатить, и создание всех машин, за которое я боролся, было прекращено.

Я тайно продолжил свою работу, и мне удалось создать действующие аппараты. Только тогда я осознал, что то, что я открыл, — это высококачественные атомные энергии.

Мне все время говорили и говорят: «Продемонстрируйте!», «Докажите!», «Давайте-ка проверим!» Если мне это удавалось, я был на высоте, если нет — терпел оскорбления и обвинения в мошенничестве. Господин М. потребовал, чтобы я показал техническую новинку ему и его друзьям и передал все свои патенты VSB, а иначе он отменит публичную демонстрацию аппарата. «Делайте что хотите», — ответил я. И он прекратил свои угрозы.

Потом мне нанес визит один известный немецкий промышленник со своими научными советниками. Они изучили процесс и решили, что это весьма интересно. Затем изъявили готовность заключить взаимовыгодный договор о финансировании производства и провести оценку стоимости. Но все это были пустые обещания. А сейчас объявились представители правительства США. Их пытливые умы все хотят увидеть, узнать, оценить, а потом только решить, что делать дальше. Я потребовал от них предварительного соглашения, которое вступит в силу после того, как будет доказано, что мои машины способны приносить колоссальную прибыль. Им не понравилось это. Сначала они хотели посмотреть, потом обговорить. Результат всегда был один и тот же. Всем сначала хотелось узнать суть, секреты, принципы, но какие после этого могли быть договоры и соглашения?

Глубокоуважаемый господин Р., сейчас я достиг цели, и скоро все они будут валяться у меня в ногах. Я старый больной человек и уже не забочусь о своем будущем. Меня волнует судьба бедных детей, которым придется лицом к лицу столкнуться с мраком. Если я оглашу свои открытия и начну пропагандировать свои идеи, то это начнут заминать, скрывать, потому что в скандал будут вовлечены не только научные круги, опровергнуты не только догмы традиционной науки, но и церковные доктрины. Власть не позволит открыто утверждать, что современная наука только пособник болезней и бедствий.

Мне не нужны ни любопытные разведчики, ни воротилы бизнеса, думающие только о прибыли. Я от них слишком устал. Вот как складывается судьба, господин Р., я возвращаюсь в свой лес, чтобы умереть спокойно. Вся наука, все эти прихлебатели — это ведь всего лишь шайка воров. А мы — марионетки, которые танцуют как угодно в руках хорошо скрывающихся рабовладельцев. Исправить все это под силу, пожалуй, только ужасающей катастрофе, которая покажет, кто есть кто, и наведет порядок. Жертвами этого порядка окажется по меньшей мере 90% человечества. И все они пострадают из-за ухудшения состояния воды.

Мне кажется, что предотвратить бедствия и достичь успеха удастся все же русским, они ближе к природе и к тому же, согласно «Pfalzer Tageblatt» от 14 января 1957 года, ближе всех к преодолению гравитации. Запад поймет это, когда будет уже поздно.

Вы, господин Р., молоды и увидите все это. Сам я ничего уже не могу сделать или исправить. Пожалуйста, не пытайтесь меня уговаривать и переубеждать. Однажды вы услышите, что нет больше на свете старого сумасшедшего.

От всего сердца кланяюсь.

Виктор Шаубергер.

## 13

### Доклад Франца Поппела

#### Предварительное исследование геликоидальных труб. Предисловие

Отрывки из предисловия к докладу о предварительном исследовании геликоидальных труб с различными вариантами устройства стенок

Штутгартский технологический университет — профессор Франц Поппел

Предмет:

Переговоры от 9 февраля 1952 года в Штутгартском технологическом университете по поводу исследования моделей прямых и спиралевидных геликоидальных труб из различных материалов, сконструированных и предоставленных университету Виктором Шаубергером.

С отсылкой на:

доклад, подготовленной Институтом гигиены при Штутгартском технологическом университете, датированный 15 марта 1952 года (руководитель — профессор Франц Поппел)

На переговорах, проходивших 9 февраля 1952 года в Институте гигиены при Штутгартском технологическом университете, присутствовали:

- 1) профессор Франц Поппел;
- 2) помощник министра Кампф как представитель Федерального министерства водных ресурсов в Бонне;

- 3) Виктор Шаубергер, Зальцбург, Австрия;
- 4) Вальтер Шаубергер, Бад-Ишль, Австрия.  
Предметом переговоров являлись несколько тем и вопросов:
  - 1) Водные ресурсы и технические и научные проблемы, связанные с ними.
  - 2) Научный доклад Виктора Шаубергера, посвященный его исследованиям, открытиям, предложениям, и демонстрация завершенных проектов в области естественной гидравлики, а также некоторые наблюдения, объяснения и логические выводы, касающиеся сельского хозяйства, лесоводства, водных и энергетических ресурсов.
  - 3) Краткий научный доклад Вальтера Шаубергера о неевклидовой (Гауссовой) концепции природы, основные положения квантовой физики и факты, включенные в теорию относительности, использующиеся для того, чтобы сделать акцент на центробежной динамике энергии природы, а также резонансные процессы во Вселенной.
  - 4) Заявление профессора Поппела о нецелесообразности взглядов и утверждений Виктора и Вальтера Шаубергеров. Профессор Франц Поппел представил свою точку зрения, согласно которой решающие области технологии были основаны на принципах классической механики, и поэтому все законы, касающиеся тока жидкостей или газов, также должны приниматься во внимание и с ними следует считаться. Более того, в гидравлике, как и в любой другой области, оптимальные и эффективные результаты были достигнуты при использовании Евклидовой геометрии. Из этих заявлений можно было бы сделать вывод, что разработки шаубергергерских труб совершенно бесполезны. Поппел попросил разрешения не принимать участие в дальнейшей работе, ссылаясь на нецелесообразность потраченных усилий и времени.
  - 5) Кампф безоговорочно согласился с точкой зрения Поппела и добавил, что Бонн был заинтересован этими научными исследованиями ввиду того, что они могли положить конец неквалифицированным и безоснователь-

ным нападениям Виктора Шаубергера на общепринятую систему управления водными ресурсами. Бонн даже готов внести свой вклад в финансирование этих исследований.

- 6) Вслед за тем профессор Поппел объявил, что его университет согласен провести ряд экспериментов с прямыми и рифлеными геликоидальными трубами и предоставить результаты в течение двух месяцев. Просьба Виктора Шаубергера о том, чтобы его сын, Вальтер Шаубергер, присутствовал при этих экспериментах, была удовлетворена.
- 7) Далее была определена цель исследования, круг вопросов, которые предстояло разрешить, и обсужден подраздел, касающийся формата серии экспериментов. Здесь шла речь о значительных сокращениях достаточно сложных вопросов, обозначенных в пунктах 1—5 научного доклада.
- 8) В пункте 6 рассматривался спорный вопрос, на котором Виктор Шаубергер хотел сделать акцент. Тема звучала так: «Техническая гидравлика и ее разрушительные последствия». С одной стороны, проф. Поппел разделил взгляды Шаубергера, с другой — Кампф категорически не принял их. В пункте 6 не только затрагивались вопросы и предположения, но и приводились научно доказанные факты и обоснованные доводы. Он охватывал следующие проблемы:
  - а) наиболее значительные изменения природного баланса происходят из-за механической коррекции речных насыпей и исправления речного русла (доказательство: состояние Рейна, Дуная и других водных водотоков);
  - б) несмотря на значительный ущерб, наносимый рекам вследствие неестественной и потому неверной регуляции течения, существующие методы все еще применяются на практике;
  - в) факты, которые нельзя опровергнуть, безошибочно доказывают, что осуществление таких коррективных действий по отношению к рекам, то есть осуществление механических методов регуляции водотоков, приводит к еще

- более сильному опусканию уровня водной поверхности, а через определенное время — к иссыханию ручьев и обмелению русел;
- г) доклад о состоянии сельского хозяйства (Третьего рейха), датированный 4 февраля 1939 года, свидетельствует о том, что последствия исчезновения природных водоемов и обмеления рек стали настолько ощутимы, что следует опасаться расширения степных территорий;
  - д) малейшие изменения природных процессов могут оказать непредсказуемые последствия в будущем;
  - е) повышение температуры воды из-за нарушения природной системы движения и состава воды приводит к уменьшению тяговой силы и пропускной способности водотока, а в дальнейшем — к полному их исчезновению;
  - ж) несмотря на низкую скорость течения, естественно текущая вода обладает огромной тяговой силой, которая уменьшается изобретенными техническими средствами;
  - з) нет ничего более абсурдного, чем увеличение геологического градиента и укорочение водного пути, потому что в данном случае вода благодаря ее собственному весу смещается со своего естественного пути, тем самым устраняя предпосылки для необходимых природных преобразований;
  - и) гидравлика игнорирует:
    - взаимодействие между тяговой силой и пропускной способностью водотока;
    - естественные изгибы реки образуются благодаря биодинамической форме движения;
    - вращение струи воды вокруг собственной оси тоже происходит благодаря естественной форме речного профиля;
    - должное ограждение (от избыточного тепла, солнечного света и т.д.) обеспечивается благодаря естественному речному пути, отложению осадочных слоев;
  - к) естественная регуляция направления течения невозможна через механическое восстановление или перестройку речных берегов;
  - л) вода, кровь и соки растений — все это накопители и преобразователи, в которых происходят постоянные процес-

сы синтеза и разложения. Они тем интенсивнее, чем большая доля воды, сока или крови движется естественным образом. В свете этого внешние факторы, увеличивающие скорость течения, не имеют никакого значения, в то время как внутренняя балансирующая скорость играет важную роль;

- м) происхождение естественных сил воды, в том числе и тяговой силы, а также скорость течения определяется внутренними водными метаболическими процессами;
- н) количество можно превратить в качество. Требуется лишь соответствующая организация и осуществление проектов.

### **Доклад о предварительных исследованиях геликоидальных труб различной конфигурации, проводившихся Институтом гигиены при Штутгартском технологическом университете, Германия**

**Руководитель: проф. Франц Поппел**

Во время переговоров от 9 февраля 1952 года группой ученых, занимающихся биотехникой, были сконструированы различные модели прямых и спиралевидных геликоидальных труб из различных материалов, доступных Штутгартскому технологическому университету, с тем чтобы окончательно разъяснить следующие вопросы:

1. Можно ли заставить воду двигаться по многомерному, завихряющемуся, извилистому, спиралевидному пути, пропуская ее через трубы?
2. Играет ли форма проводящей трубы решающую роль в достижении этого завихряющегося движения?
3. Играет ли материал, из которого сделана труба, решающую роль в достижении этого завихряющегося движения?
4. Происходят ли изменения молекулярной структуры воды благодаря естественному закручиванию потока?
5. Может ли закручивающееся течение препятствовать образованию осадка на стенках труб?



## К вопросу 1.

### Многомерное закручивающееся спиралевидное течение

Если воду, содержащую крупные взвешенные частицы, сначала взболтать в стеклянной мензурке, а затем оставить ее вращаться самостоятельно, то взвешенные частицы сами по себе сконцентрируются около оси вращающегося цилиндра воды. Это известное естественное явление уже используется на практике в циркулярном пескоуловительном механизме компаниями Geiger, Karlsruhe и в «Гидроциклоне» компании Stami-Carbon для очищения воды от примесей. В обоих случаях содержимое цилиндрических контейнеров вращают, подавая струю воды по касательной к окружности цилиндра, что, как считается, и является причиной концентрации взвешенных частиц по вертикальной оси поворачивающегося цилиндра жидкости. Однако, если воду подавать из большого вместительного контейнера в водозаборную трубу и при этом заставлять ее вращаться то быстрее, то медленнее, сформируется всасывающая воронка, размер и глубина которой изменяется в зависимости от скорости течения в водовыпуске. Внимательные люди часто наблюдают формирование таких всасывающих воронок в сливах ванн и бассейнов. Закручивание воды в трубе развивается от входного отверстия в направлении водовыпуска, и дальнейшее движение воды непосредственно в трубе водовыпуска становится результатом этих взаимных влияний, течение состоит из одновременно объединенных нескольких трехмерных пространственных кривых, которые можно сделать видимыми нижеизложенным образом.

Вода вытекает из сосуда, в котором постоянно поддерживается уровень воды, в стеклянную трубу 40 мм<sup>1</sup> в диамет-

---

<sup>1</sup> Чтобы помочь читателю, незнакомому с метрической системой мер, избежать трудностей, связанных с употреблением британских или американских единиц измерения, издатель предоставляет следующие соотношения: 1 литр (л) = 0,22 брит. галлонов = 0,26 амер. галлонов; 1 миллиметр (мм) = 0,03937 дюйма; 1 кв. миллиметр (мм<sup>2</sup>) = 0,00115 кв. дюйма; 1 куб. миллиметр (мм<sup>3</sup>) = 0,00006102 дюйма<sup>3</sup>; 1 сантиметр (см) = 0,3937 дюймов; 1 кв. сантиметр (см<sup>2</sup>) = 0,155 кв. дюйма; 1 куб. сантиметр (см<sup>3</sup>) = 0,06102 дюйма<sup>3</sup>; 1 дециметр (дм) = 3,937 дюйма; 1 кв. дециметр (дм<sup>2</sup>) = 15,5 кв. дюйма; 1 куб. дециметр (дм<sup>3</sup>) = 61,02 дюйма<sup>3</sup>; 1 метр (м) = 39,37 дюйма (3,28 футов); 1 кв. метр (м<sup>2</sup>) = 10,764 кв. футов; 1 куб. метр (м<sup>3</sup>) = 35,315 дюйма<sup>3</sup>

ре и продвигается вперед с помощью резинового брандспойта 19 мм в диаметре к водоотводу. Если, как в случае испытания 1 (чертеж № 1), сосуд и подача воды были организованы таким образом, что могло развиваться только очень слабое спиралевидное движение во входном отверстии трубы, то в случае испытания 2 (чертеж № 2) наращиванию спирального движения преднамеренно помогали форма трубы и тангенциальный приток воды. В испытываемую трубу диаметром 40 мм с площадью сечения 0,125 дм<sup>2</sup> подавалась вода со скоростью 0,2 и 0,21 л/сек так, чтобы скорость течения в ней была равна около 1,6 — 1,68 дм/сек. Это уже в пределах скорости бурного потока. Тонкая шелковая нить, привязанная к концу, опускалась прямо вниз, в испытательную трубу, и в состоянии покоя, благодаря потоку воды, текущему через трубку, вовлекалась в медленное вращательное движение и становилась похожей на закрученную трехмерную спираль. В эксперименте № 2 искривление нити было сильнее, чем в первом, благодаря более интенсивному закручиванию на водозаборе. Также, помимо этого, было установлено, что мелкозернистые нерастворимые примеси, равномерно распределенные по воде с помощью мелкого сита, собрались в маленькие скопления на протяжении трехмерного спирального пути, обозначенного нитью. Таким образом, можно сделать вывод, что поток, образующийся в трубке, не только имеет тройную спиральную конфигурацию, но и вся конфигурация одновременно вращается вокруг собственной оси. (Доказательство: закручивание и одновременное вращение шелковой нити.) Это, помимо всего прочего, доказывалось тем, что воздух, содержащийся в воде, концентрируется на протяжении трехмерной спирали в трубе. В зависимости от размера пузырьков во вращающемся околоспиральном водном потоке воздух либо течет вместе с водой, либо снова поднимается вверх. Чтобы более пристально исследовать это многомерное завихряющееся движение, были подвешены сразу три шелковые нити к углам распорки в виде равностороннего треугольника.

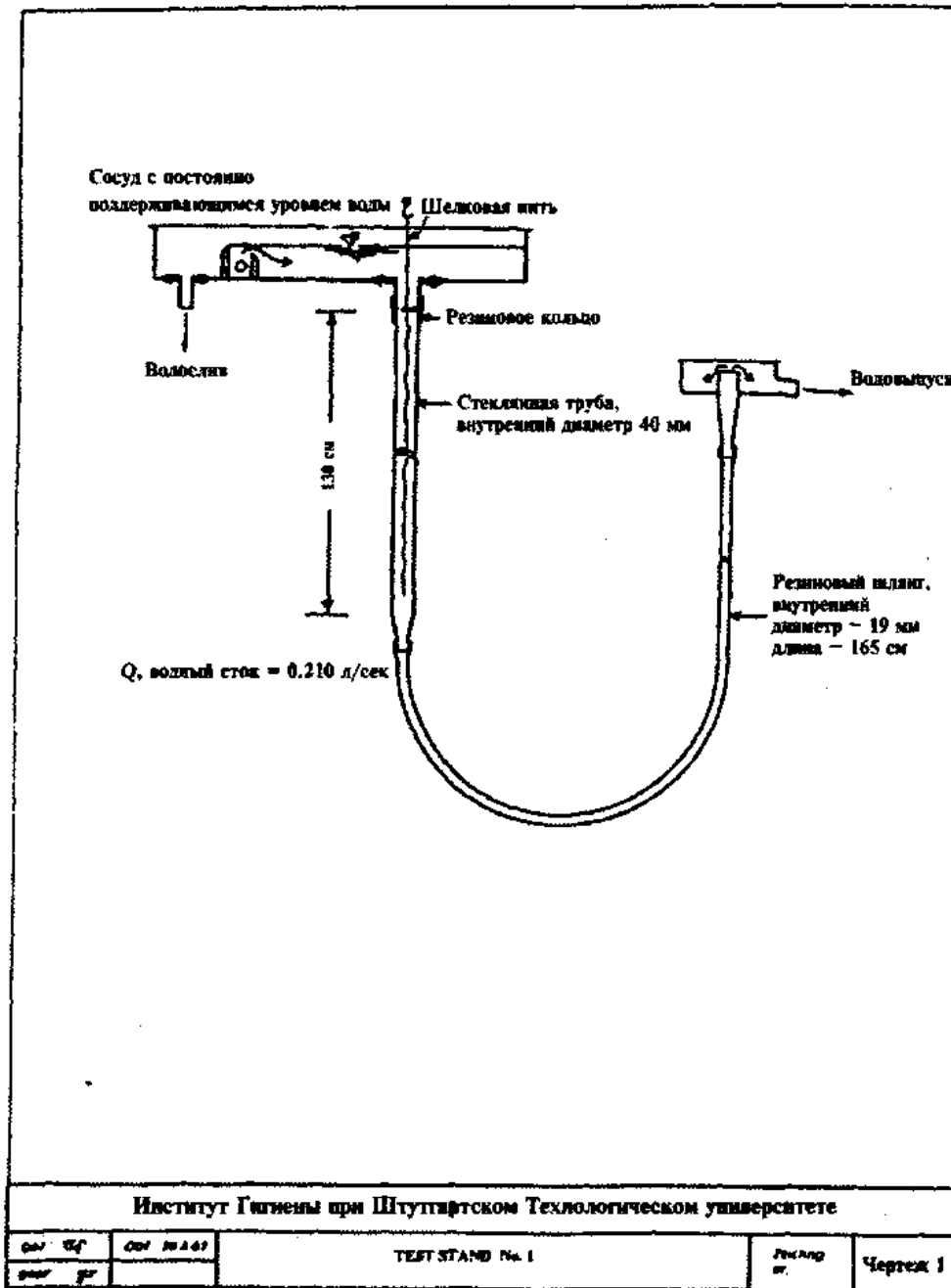

Чертеж 1

Несмотря на то что каждая из этих трех нитей была закреплена при помощи распорок в середине, а также на нижнем конце, можно было наблюдать образование трех спиралей во время тока воды по трубке. Кроме того, нити в этом новом расположении всегда были вынуждены изгибаться в трехмерные спиральные конфигурации, вне зависимости от их веса и того, что они были привязаны к распоркам. Благодаря более сильной жесткости трех сплетающихся вместе нитей, закреплениям и тройному весу их изгибы были менее похожи на естественные, чем изгибы единственной нити. Потом из середины и дна трубы были изъяты распорки, чтобы полностью удостовериться в том, что сплетение трех нитей не было вызвано только лишь вращением распорок, в свою очередь вращающихся под действием потока воды. Но и после этого три нити закручивались, как и раньше. Это наглядно показывает то, что сплетение трех нитей происходит благодаря естественным многомерным завихрениям воды.

Внутри трубы эти завихрения накладываются на периферические точно такой же спиральной конфигурации. Это явление можно было наблюдать с помощью железных опилок. Было заметно, что во время протекания воды по трубе шаг сильно закручивающейся спирали менялся, он постепенно увеличивался, и по мере его увеличения вокруг спирали увеличивались скопления частиц.

Все эти потоки, которые в трубке накладываются один на другой и которые впервые были определены с помощью описанных выше экспериментов, должны быть тщательно исследованы, в особенности их образование и действие.

Если бы здесь были активны только центробежные силы, то свисающая вниз по центру шелковая нить втягивалась по направлению к стенкам. Также такие силы никогда не спровоцировали бы обвивание трех нитей на протяжении слабо закрученной спирали. Для центробежно активных сил было бы также невозможно закрутить три нити на периферических зонах трубки в одну нить, расположенную по центру, которая затем принимала спиралевидную пространственную конфигурацию. Такое могли сделать только центро-

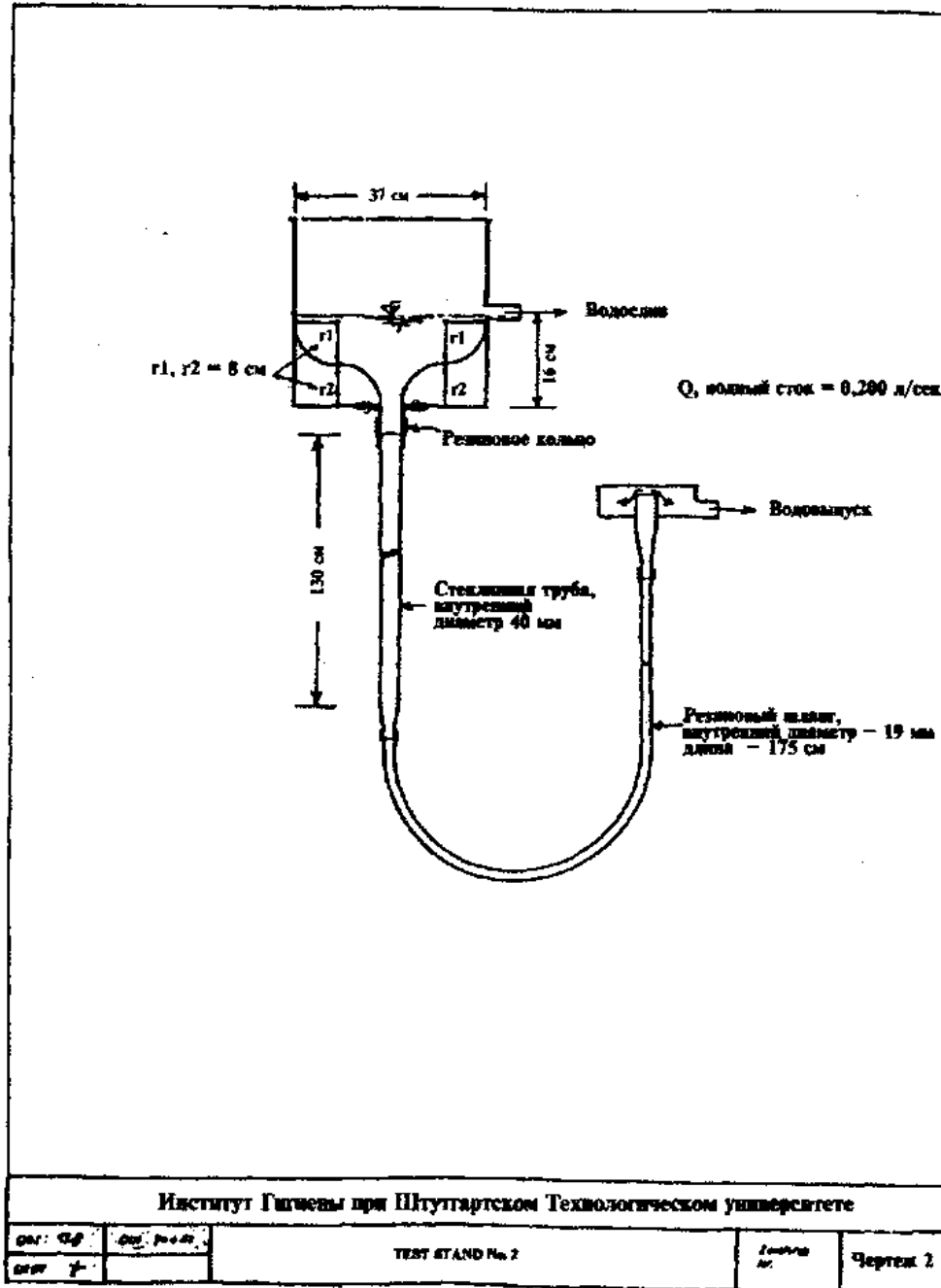

Чертеж 2

ремительные силы, чья сила воздействия во много раз превышала центробежные.

Многомерный завихряющийся поток, таким образом, может называться результатом действия центробежно направленных сил. Они появляются благодаря самой системе движения, их с самого начала можно определить и пронаблюдать.

Кстати, можно сделать вывод, исходя из изменения шага сильно закручивающейся в пространстве спирали и из наблюдений за флокуляцией и миграцией взвешенных частиц по направлению к центру, что действие центробежных сил ослабевает по мере продвижения потока в трубах, а действие центростремительных сил, которые всегда преобладают над центробежными, остается неизменным.

Наблюдаемые процессы флокуляции, однако, не могут объясняться только лишь влиянием механических сил. Согласно большинству предположений, касающихся коагуляции твердых тел, вполне допустимо, что концентрация твердых частиц во время движения потока вызывается электрофизическими силами.

За течением воды в прямых трубах наблюдали различными способами, и стало совершенно очевидно, что в таких трубах, начиная от самого водозаборника, более или менее интенсивно развивается спиралевидное движение, которое, в свою очередь, провоцирует закручивающееся движение на протяжении всей длины спирали, на которое накладывается течение на протяжении наиболее сильно закрученных изгибов спирали.

### **К вопросам 2 и 3.**

#### **Влияние формы и материала труб на образование и развитие завихряющегося движения**

Наложение потоков друг на друга, которое можно заметить на протяжении слабо или сильно закрученной спирали, вызывает их интенсивное сопротивление друг другу, так как по краям обоих течений образуются воронки; кроме того, они различаются по скорости и направлению течения. Из этого процесса можно сделать логический вывод: увеличение водовыпуска в трубе может быть ускорено в том слу-

чае, если правильно ограничивать процесс взаимного влияния потоков друг на друга из-за образования воронки.

Так как благодаря ритмично изгибающейся форме в геликоидальных трубах автоматически возникает сильный спирально закрученный поток, они имеют большую пропускную способность, чем прямые трубки с той же площадью сечения при таких же остальных условиях.

Если процессы движения, возникающие по всей длине благодаря спиральным изгибам геликоидальной трубки, также синхронны с импульсами, которые возникают благодаря скорости сквозного течения, то, в случае с сильно изогнутой спиралевидной трубкой, вода начинает двигаться по геликоидальной конструкции, свободно колеблясь и осциллируя, то есть не касаясь стен трубы и не образуя затрудняющие течение отдельные воронки. В этом случае в результате действия многомерного закручивающегося движения стены трубы почти не будут омываться водой. Можно сделать следующее гипотетическое умозаключение: при особых условиях в геликоидальных трубах вполне реально свести на нет потери скорости, обусловленные трением, которые получают в прямых трубах.

То же самое можно проделать с геликоидальными трубами, в которых внутри прямой трубы встроена форма слабо закрученной спирали, то есть завихренное движение воды обуславливается особой внутренней конфигурацией стен трубы. Такие винтообразные вставки, внедренные внутрь стенок прямых или изгибающихся геликоидальных труб, благодаря характеру течения не только будут способствовать формированию закручивающихся процессов, но и стабилизируют их полезную конфигурацию — как, например, в случае с нарезным стволом ружья.

Гипотезы и умозаключения, описанные выше в ответе на вопрос 1, были проверены на достоверность. Были произведены измерения воздействия сил трения и скорости водовыпуска в семи различных, прямых и спиралевидных, трубах с различным поперечным сечением и из различных материалов.

Из сосуда с постоянно поддерживаемым уровнем воды экспериментальной установки № 1 вода проводилась в

трубки для того, чтобы исследовать ее при помощи резинового шланга 19 мм в диаметре. Такого же диаметра резиновый шланг служил для того, чтобы подводить воду к контрольному створу. Конструкция состояла из трубы водовыпуска, которая конически расширялась во внутреннем диаметре с 20 мм до 40 мм и имела два штуцера для подсоединения к аппаратам, измеряющим понижение давления (чертежи 3 и 4). Труба водовыпуска подсоединена к трубе, направляющей воду в водосбор. Для измерения времени, за которое вытекающая через трубу вода полностью заполняла 15-литровый измерительный сосуд, был использован секундомер, и исходя из полученного результата подсчитывалась скорость течения. Гидростатический напор определяли при помощи трех измерительных труб, которые напрямую примыкали к контрольному створу. Таким образом, постоянно контролировалась разность в высоте  $h$  между уровнем воды в сосуде и на водовыпуске. Кроме того, измерялась разница давлений, возникающая во время протекания воды по трубе водовыпуска.

Устанавливаемые таким образом расходы воды  $q$  зависят от величины силы трения, и на чертеже 5 представлены графики этой зависимости. Для построения графиков использовалась двойная логарифмическая система координат. Принимая во внимание различные поперечные сечения  $f$  различных тестируемых труб, в данном случае скорость течения  $v$  не была графически отражена в двойной логарифмической форме. На графике был отражен измеренный расход воды, который получили, измеряя различия уровней воды в высоте  $h$ . Линии, соединяющие взаимосвязанные величины, которые можно вкратце называть  $q - h$ -линии, должны быть прямыми, если основываться на формуле Вейсбаха, согласно которой

$$h = \frac{c^1}{2g} x v^2 = c^{11} x \left( \frac{g}{f} \right)^2 x q^2 = c x q^2$$

Согласно этому базисному уравнению измеренные величины труб с одинаковыми поперечными сечениями и с одина-



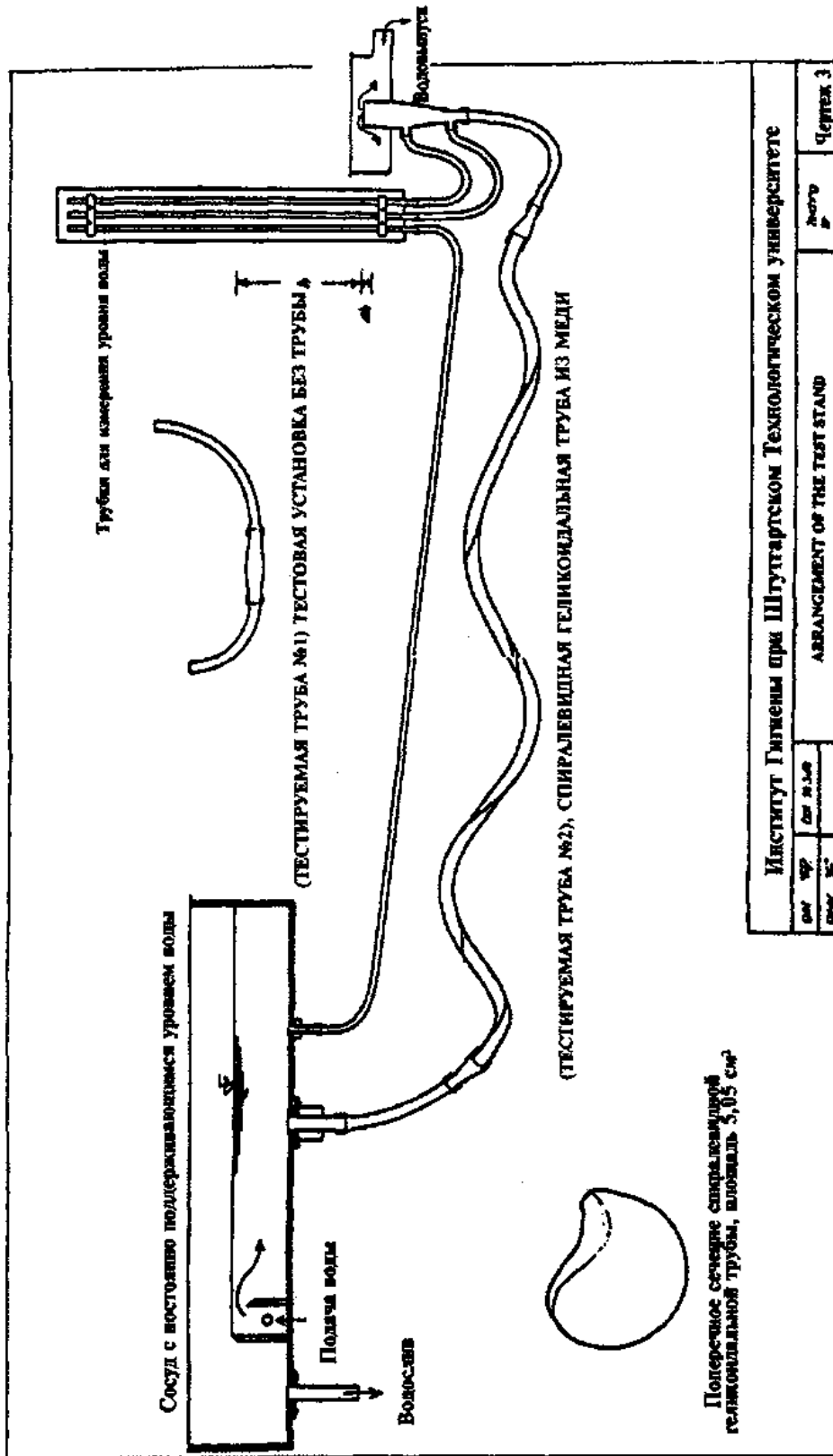

Чертеж 3

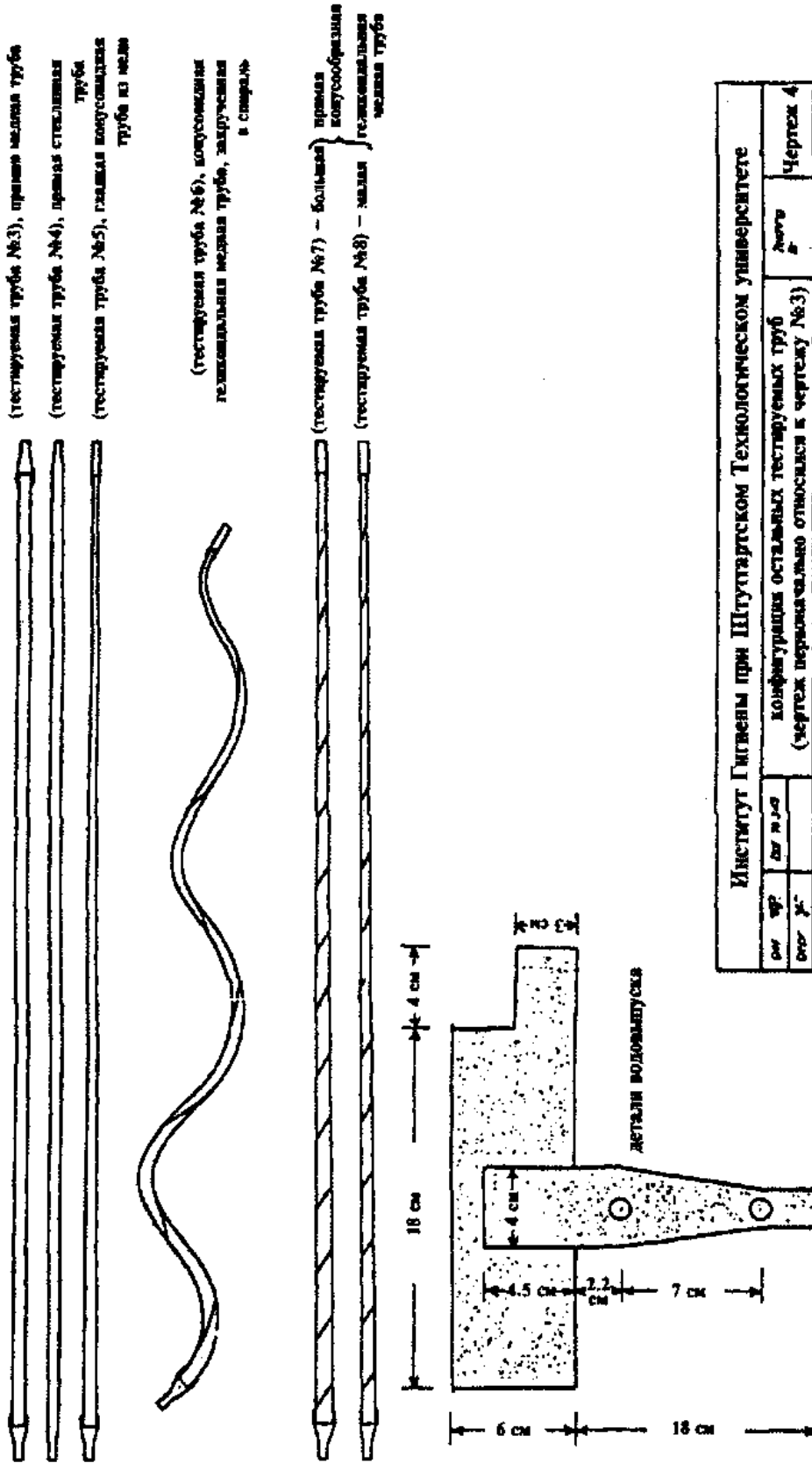

Институт Гигиены при Штургартском Технологическом университете			
см	шр	ди	д
отс	у		Чертеж 4
конфигурация остальных тестируемых труб			д
(чертеж первоначально относился к чертежу №3)			

Чертеж 4

ковой шероховатостью стен трубы должны, таким образом, находиться на прямой линии. В случае различных сечений значения величин, естественно, смещаются на величину, пропорциональную  $1/f^2$ .

Как показано на чертеже 5,  $q$  —  $h$ -линии различных испытываемых труб фактически очень сильно отклоняются от прямой и показывают характерный курс колебаний, как, например, в случае со спиралевидной геликоидальной медной трубой (тестируемая труба № 2), относительно которой не исключена возможность, что определяемые параметры не были установлены с достаточной точностью.

Гладкие прямые медные трубы с неизменным (тестируемая труба № 3) и коническим (тестируемая труба № 5) сечением — из всех лучше всего соответствуют постулату гидравлики  $h = c \times q^2$ . В случаях с другими испытательными трубами, кроме колеблющегося направления кривых, направление соединяющих линий характеризуется отношением, в котором экспонент  $q$  меньше 2. Для испытательной установки (тестируемая труба № 1) непосредственно, так же как и в тестируемой трубе № 2 (спиралевидной геликоидальной трубе), тестируемой трубе № 4 (прямая стеклянная труба) и тестируемой трубе № 7 (прямой конической геликоидальной трубе с большим поперечным сечением), экспонент уменьшился бы до 1,67. В случае с тестируемой трубой № 6 (коническая спиралевидная геликоидальная труба) он фактически уменьшается до 1,57, и с тестируемой трубой № 8 (прямой конической геликоидальной трубой — меньшее поперечное сечение) он достигает самого низкого значения — 1,51. Это позволяет сделать заключение, что изгибание и скручивание труб могут оказывать как благоприятное, так и неблагоприятное влияние на процессы течения благодаря изменению скорости основного потока.

Если, например, рассматриваются тестируемые трубы № 6 и 5, которые имеют одинаковую длину и коническую форму поперечного сечения, то значение измеренных величин и положение соединяющих линий в этих случаях будут свидетельствовать о том, что изгибы и скручивание в тестируемой трубе № 6 при измерении оказывают неблагоприят-

ный эффект на ее полезность. Прямая коническая медная труба с гладкими стенками (№ 5) при том же самом различии в высоте водных уровней поставляет воды больше, чем геликоидальная труба. Различие в водовыпуске, кстати, постоянно уменьшается по мере увеличения различий в высоте и при значении  $h = 28$  см полностью сводится на нет. При больших различиях в высоте геликоидальная труба (№ 6) поставляет больший объем воды, чем прямая медная труба (№ 5). То же должно быть применимо к тестируемой трубе № 7,  $q^2 = 0,17$  л/сек, что, согласно предположению, превышает  $q$  прямой, гладкой медной трубы (№ 5) в точке, где  $h = 30$  см. Сейчас это может быть подтверждено доскональным анализом измеренных данных труб № 2, 3, 4. У прямой стеклянной трубы (№ 4) при равном различии в высоте  $h$  всегда при любых условиях значение меньше  $q$ , чем у прямой медной трубы (№ 3) и спиралевидной геликоидальной медной трубы, но вплоть до различия в высоте 10,5 см труба № 3 поставляет воды больше, чем спиралевидная геликоидальная труба (№ 2). Отсюда можно сделать вывод, что работа спиралевидных геликоидальных труб всегда эффективнее.

Выводы, сделанные из направления соединяющих линий измеренных параметров труб № 5, 6 и 7 и касающиеся благоприятного влияния закручивания этих труб на поток, что находится вне области измерения, также справедливы для тестируемых труб № 2, 3 и 4 по установленным измеренным параметрам. Изменения от неблагоприятных до благоприятных влияний на поток, вызванные закручиванием труб, — как ожидается, принадлежат области измерения данных труб № 5, 6 и 7 по сравнению с прямыми, гладкими трубами, уже имеют место в случае с тестируемыми трубами № 2, 3 и 4 и находятся в пределах области измерения. Поэтому следует подвергнуть эти испытательные трубы полному анализу.

Из данных таблицы 1 становится ясно, что градиенты давления, значения  $h$  и величина водовыпуска не имеют никакой единой тенденции. Чтобы определить, являются ли наблюдаемые отклонения результатом погрешностей в измерении, значения, основанные на величине водовыпуска, были отображены в виде графиков (чертеж б) в двойной ло-

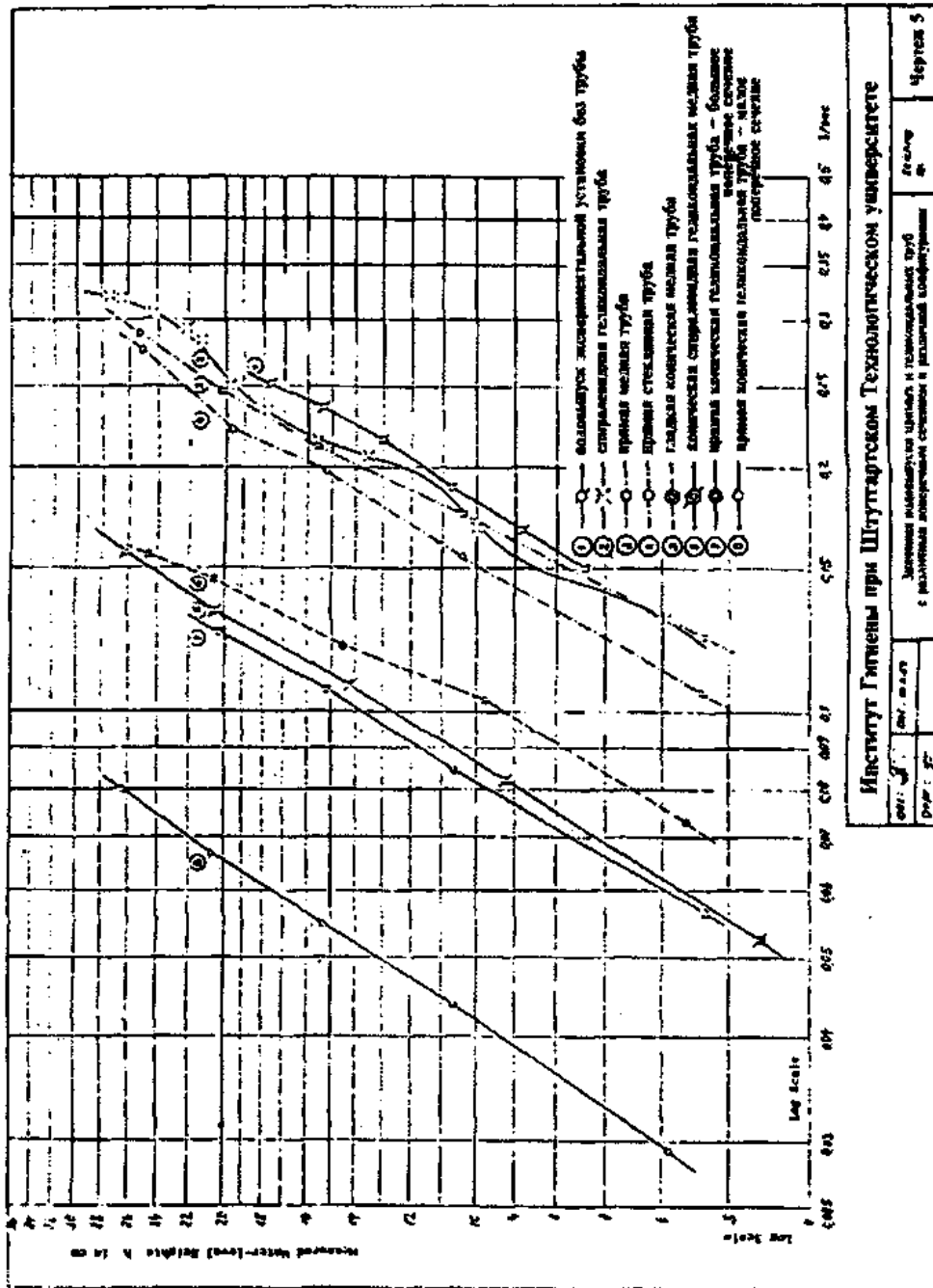

Институт Гидротехники при Штуттартском Технологическом университете

авт.:	Инст. 10.10	Лист:	5
проект:		№:	
Задача: измерение скорости и гравитационных труб с различными диаметрами стержней и различной конструкцией			Чертеж 5

Чертеж 5

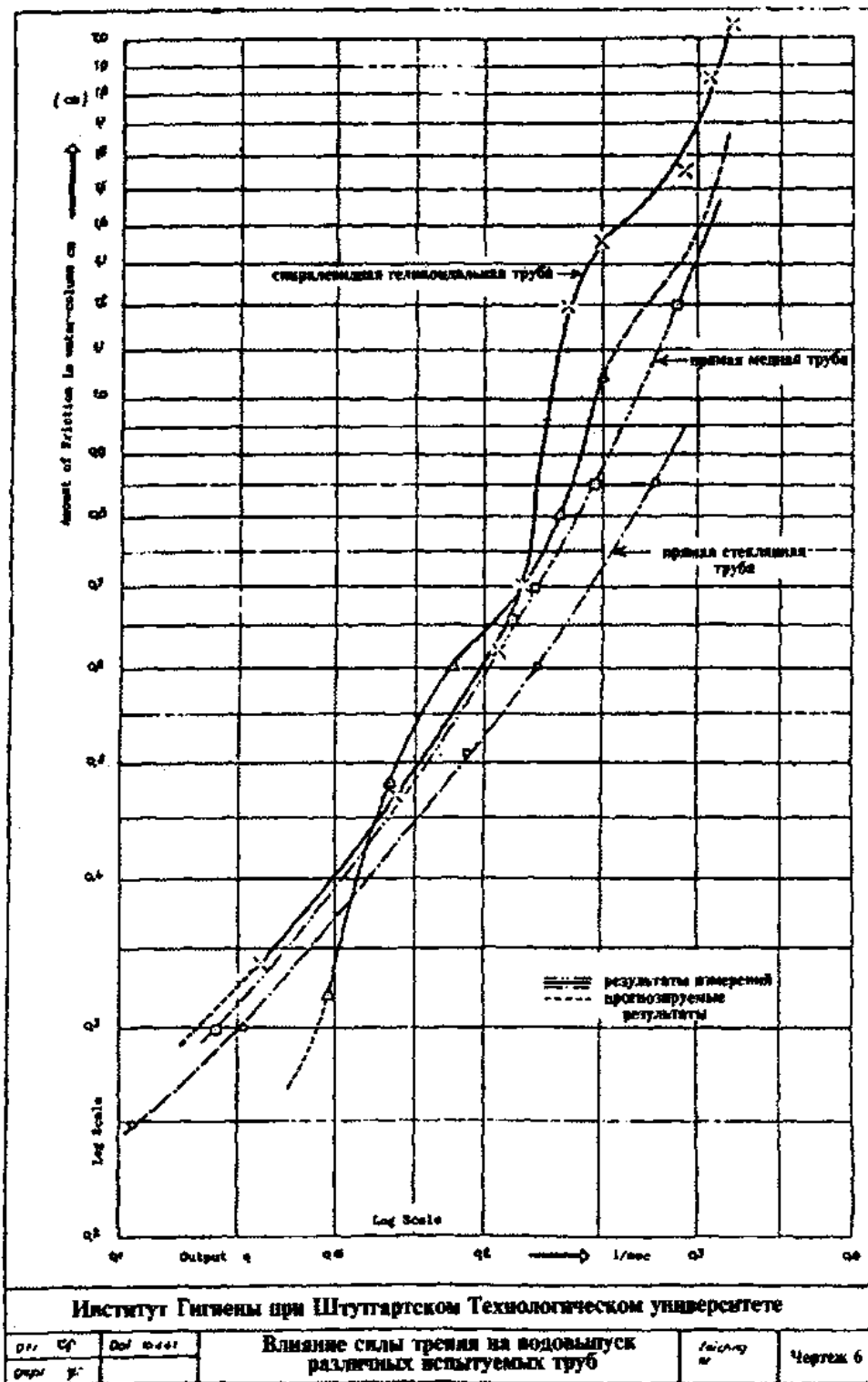

Чертеж 6

гарифмической системе координат. Следует принимать во внимание, что линии соединения измеренных значений прямой медной трубы (№ 3) и прямой стеклянной трубы (№ 4) имеют ту же тенденцию, что и данные спиралевидной геликоидальной трубы (№ 2), а также у испытательной установки (№ 1), а с другой стороны, отображают характерные колебания.

Результаты этих измерений, таким образом, доказывают, что собственно испытательная установка из-за ее полукруглой, свисающей вниз конфигурации вызывает эффект, подобный эффекту закручивающейся трубы, который, однако, полностью или до самой большой степени аннулируется использованием поперечного сечения прямой трубы. В случае включения спиралевидной геликоидальной трубы (№ 2) не предполагается, что эффект нисходящей тестируемой трубы (№ 1) нейтрализуется, но, возможно, в дальнейшем даже увеличится. Следовательно, чтобы поддерживать необходимую нейтрализацию трения в испытательных трубах для водовыпуска  $q$ , необходимо далее уменьшать различия в высоте уровня воды около градиентов давления при выходе потока. На чертеже 7 водовыпуск  $q$ , зависящий от значений  $(h - \Delta h)$ , отображен на графике в двойной логарифмической системе координат.

**Таблица 1**

**Водовыпуск прямых и геликоидальных труб**

	Водовыпуск $q$ л/сек	Скорость течения $v$ см/сек	$h$ см	$\Delta h$ см	$h - \Delta h$ см
1) Экспериментальная установка без труб, но с коническим водозабором и водовыпуском тестируемой трубы и с резиновым шлангом 19 мм в диаметре	0,148	52,3	7,35	0,32	7,03
	0,166	58,7	8,81	0,49	8,32
	0,187	66,1	10,70	0,60	10,10
	0,215	76,0	12,85	0,70	12,15
	0,231	81,6	15,30	0,80	14,50
	0,247	87,3	17,48	1,10	16,38

2) Спиралевидная геликоидальная медная труба приблизительно 1,45 м длиной с площадью поперечного сечения 5,05 см <sup>2</sup>	0,130	25,7	6,0	0,34	5,66
	0,168	3,93	10,05	0,47	9,58
	0,206	40,8	13,7	0,62	13,08
	0,215	42,6	15,7	0,70	15,00
	0,234	46,3	18,0	1,20	16,80
	0,250	49,5	19,8	1,36	18,44
	+ 0,283	56,1	21,2	2,15	19,95
	0,294	58,3	22,1	1,55	20,55
+ Данные получены в ходе различных серий экспериментов	0,303	60,06	24,55	1,85	22,70
	0,319	63,38	26,9	2,05	24,85
	+ 0,320	63,4	25,7	2,9	22,8
3) Прямая медная труба, диаметр 2,54 см, длина 1,45 м	0,123	24,4	5,3	0,30	5,0
	0,177	34,6	16,4	0,50	9,9
	0,211	41,7	15,6	0,65	14,95
	0,246	48,7	20,2	0,85	19,75
	0,288	57,0	25,5	1,20	24,70
4) Прямая стеклянная труба, диаметр 2,54 см, длина 1,45 м	0,106	21,0	5,5	0,25	5,25
	0,155	30,7	16,5	0,30	10,20
	0,192	38,0	15,6	0,55	14,75
	0,222	43,9	19,6	6,60	19,00
	0,275	54,4	25,3	0,85	24,45
5) Гладкая коническая медная труба, длина 1,45 м	0,073		5,65	0,20	5,45
	0,1035		9,80	0,22	9,58
	0,1200		14,65	0,20	14,45
	0,1445		20,70	0,30	20,40
	0,1555		24,75	0,42	24,33
6) Коническая спиралевидная геликоидальная медная труба, длина 1,45 м	0,0525		4,60	0,15	4,45
	0,0820		9,30	0,23	9,07
	0,1075		14,25	0,30	13,95
	0,1320		20,55	0,38	20,17
	0,1565		26,40	0,62	25,78
7) Прямая коническая геликоидальная медная труба с большим поперечным сечением, длина 1,45 м	0,0565		5,35	0,17	5,18
	0,0844		10,70	0,32	10,38
	0,1060		15,20	0,38	14,82
	0,1240		20,40	0,22	21,18
8) Прямая коническая геликоидальная медная труба с меньшим поперечным сечением, длина 1,45 м	0,0292		5,90	0,10	5,80
	0,0438		10,70	0,10	10,60
	0,0545		15,7	0,10	15,20
	0,0665		20,70	0,13	20,57
	0,0788		26,40	0,18	26,22



Таблица 2

**Водовыпуск и потери, связанные с силой трения прямых и спиралевидных труб из меди и стекла**

Водовыпуск	Потери, связанные с силой трения в		Прямая стеклянная труба
	спиралевидных геликоидальных	прямых	
	медных трубах		
л/сек	см	см	см
0,12	0,10	0,5	1,85
0,13	0,19	0,20	2,07
0,14	0,00	0,23	2,20
0,15	0,40	0,33	2,48
0,16	0,95	0,45	2,85
0,17	0,95	0,70	3,25
0,18	0,65	1,20	3,75
0,19	0,45	1,85	4,25
0,20	0,95	2,25	4,65
0,21	2,05	2,55	5,05
0,22	2,50	2,65	5,30
0,23	2,45	2,95	5,45
0,24	2,10	3,10	5,60
0,25	1,70	3,24	5,79
0,26	1,25	3,35	6,00
0,27	0,80	3,50	6,20
0,28	0,35	3,75	6,65
0,29	0,00	4,00	7,00
0,30	0,00	4,30	7,30
0,31	0,10		
0,32	0,80	4,90	7,30
0,34	3,50	4,90	
0,36	4,60	4,90	
0,38	3,70	5,05	
0,40	2,50	5,38	
0,42	1,60	5,80	
0,44	0,70	6,50	

Соединительные линии взаимосвязанных измеренных величин водозабора и водовыпуска экспериментальной установки № 1, так же как соединительные линии прямых стеклянных и медных труб, имеют точно такие же направле-

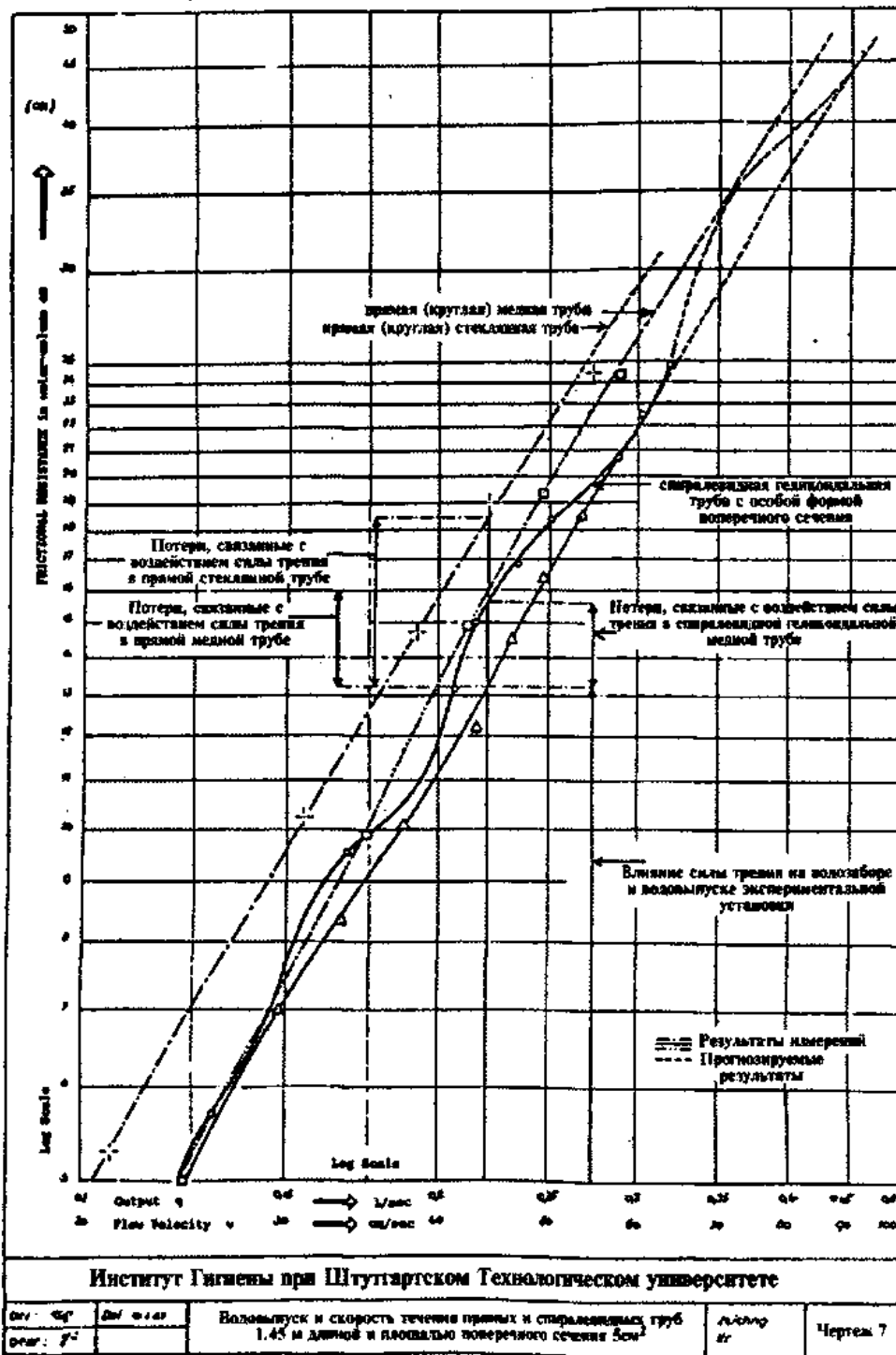

Чертеж 7

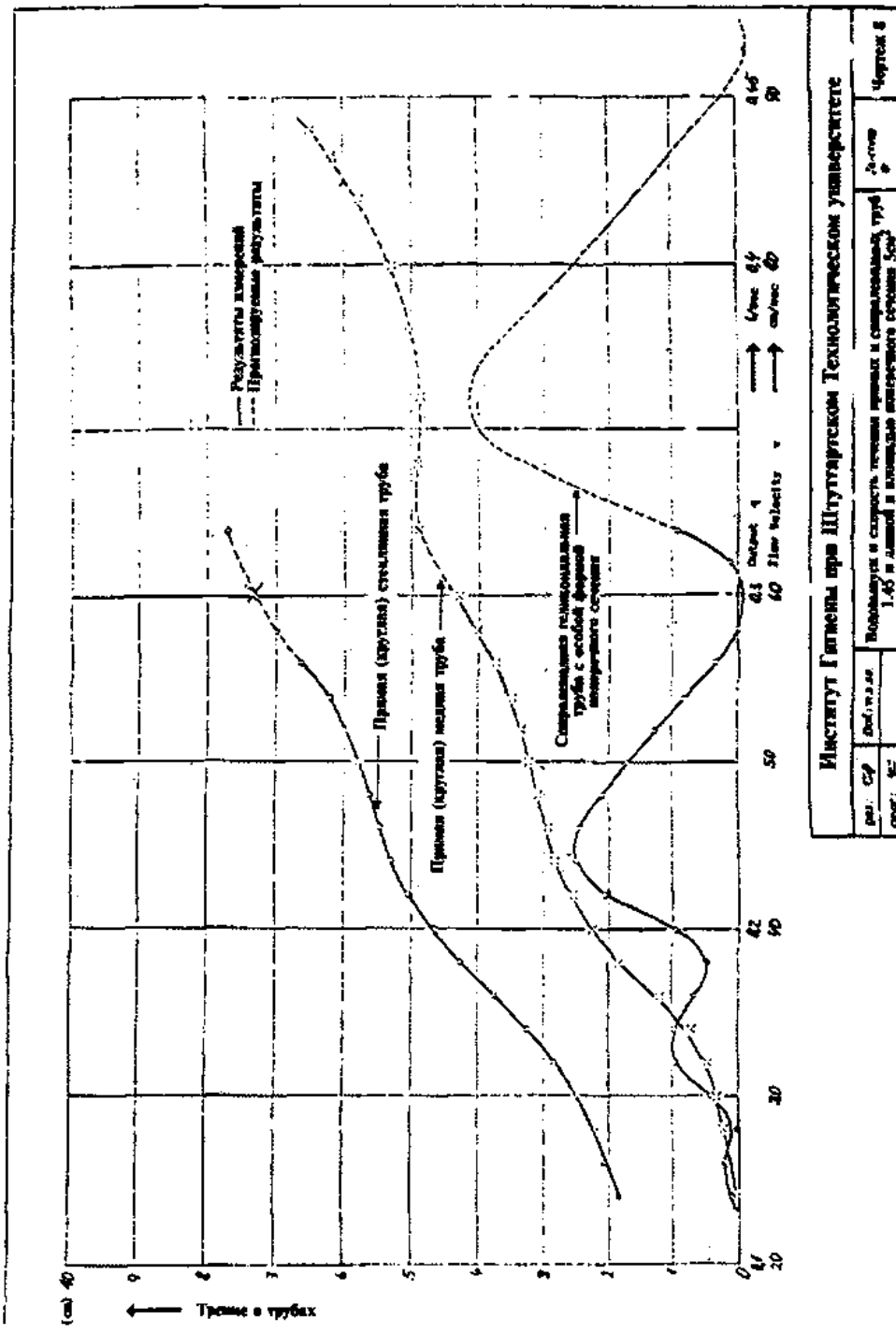

Институт Гипрогаз при Шугуровском Технологическом университете

раз. С.У.	Д.И.У.А.К.	Водомерная и счетная установка и соединительная труба 1,45 и диаметр в измерительном сечении 500	Лист № 8
проект. Р.С.			

Чертеж 8

Чертеж 8

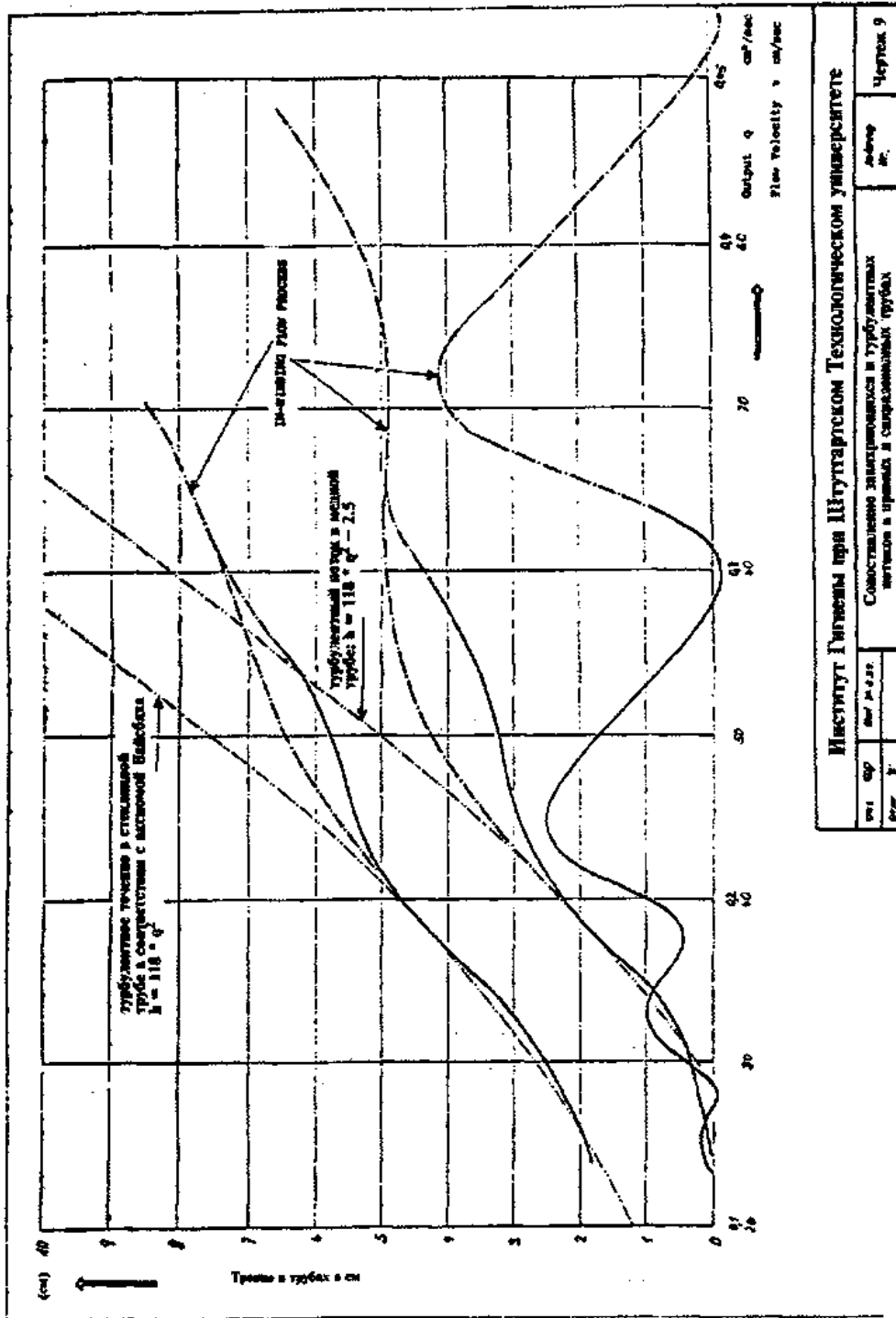

Институт Энергии при Штутгартском Технологическом университете

Имя	Фамилия	Совместное заимствование в турбулентных течениях в прямой и сферической трубах	Листов №	Чертеж 9

Чертеж 9

исходят по величине значения спиралевидных геликоидальных труб, тоже отображают характерные колебания поледних. Результаты измерений, полученные таким образом, затем использовались для определения потерь, связанных с силой трения в тестируемых трубах длиной 0,45 м, как обозначено на чертеже 7, каждая из ординат между  $q$  —  $h$ -линиями экспериментальной установки и тестируемых труб установлена и отображена в таблице 2.

На чертеже 8 водовыпуск трубы графически отображен в Декартовой системе координат, основанной на значениях силы трения и соответствующих измеренных значениях водовыпуска, соотносимых вертикально и горизонтально. Хорошо заметно, что все линии соединения отображают характерный колеблющийся курс, который наиболее ясно прослеживается в случае со спиралевидной геликоидальной трубой (№ 2).

Бесспорно, исходя из конфигурации трех кривых на графике можно сделать вывод, что при равных значениях силы трения спиралевидная геликоидальная медная труба имеет большую продуктивность, чем прямая медная труба с той же длиной и таким же поперечным сечением. Эти результаты, не применимые относительно турбулентного потока, в настоящий момент считаются верными, однако могут рассматриваться как подтверждение гипотез, выдвинутых на основании процессов течения, развивающихся в прямых трубах благодаря винтообразному притоку воды.

С синхронизацией скорости и формы потока в спиралевидной или спиралевидной геликоидальной трубе было заметно фактическое уменьшение силы трения до нуля.

Полное исчезновение силы трения может происходить, когда кинетическая энергия воды, текущей в спиралевидной геликоидальной трубе, взаимодействует с ее спиралевидным движением, образующимся во входном отверстии или благодаря нарезке на стенах трубы. Взаимодействие производит пространственные колебания воды, точно соответствующие закрученной конфигурации испытательной трубы.

В этой связи, однако, центростремительно направленная сила всасывания, являющаяся результатом закручивания течения, также вносит определенный вклад. Относительно экспериментальных моделей, исследованных в вопросе 1, фактически воздействие этой силы настолько велико, что подвешенные за один конец шелковые нити были скручены в трехмерную пространственную спираль, соответствующую форме потока, несмотря на гравитационные силы притяжения, действующие на них. Следует принимать во внимание, что те же самые слабо изогнутые потоки с сильным, центростремительно направленным закручивающимся движением и сильно изогнутые потоки с меньшим закручивающимся действием, наблюдаемым в вертикальной стеклянной трубе в испытательной установке 1, накладывались друг на друга, и это препятствовало их движению. В то же время кинетическая энергия воды образуется благодаря комбинации спиралевидной формы и нарезки через протекание воды по трехмерным спиральным и винтообразным стенкам трубы.

В случае со спиралевидной геликоидальной трубой (№ 2) имеют место следующие значения водовыпуска и скоростей потока.

Значение трения в спиралевидной геликоидальной трубе приближается к нулю:

когда  $q = 0,14$  л/с или  $v = 0,28$  м/с, и  
когда  $q = 0,19$  л/с или  $v = 0,39$  т/с, и  
когда  $q = 0,38$  л/с или  $v = 0,60$  м/с, и  
когда  $q = 0,46$  л/с или  $v = 0,92$  м/с  
и достигает максимального значения;

когда  $q = 0,127$  л/с или  $v = 0,254$  т/с, и когда  $q = 0,165$  л/с или  $v = 0,330$  м/с, и когда  $q = 0,225$  л/с или  $v = 0,430$  м/с, и когда  $q = 0,360$  л/с или  $v = \dots$

В чертеже 9, который является наиболее всесторонним дополнением к чертежу 8, примечательно, что водовыпуск и гладких и прямых труб подвергается ритмичным колебани-

ям, очень похожим на таковые у спиралевидной геликоидальной трубы. Это, по-видимому, объясняется тем, что вода спирально закручивается во время подачи на водозаборнике экспериментальной установки, и тем, что установка имеет U-образную форму. Направление линий соединения, соответствующих измеренным значениям, даже позволяет предположить, что здесь мы имеем дело с двумя связанными с водовыпуском колебаниями, расположенными одно на другом, которые, вероятно, являются результатом объединенного действия, относящегося к скручиванию движения и конфигурации испытательного стенда.

Кроме того, следует отметить, что  $q$  —  $h$ -линия прямой стеклянной трубы (№ 4) в диапазоне водовыпуска от 0,13 до 0,20 л/сек абсолютно точно следует за кривой, которая в соответствии с принципом Вайсбаха описывается отношением

$$H = 118xq^2$$

В сразу следующем после этого диапазоне большего водовыпуска тем не менее  $q$  —  $h$ -линия стеклянной трубы отклоняется очень заметно от этого фундаментального уравнения Вайсбаха. Водовыпуски увеличиваются намного быстрее с увеличением значения силы трения, чем это ожидаемо согласно основному закону Вайсбаха. Это результат процесса закручивания потока на водозаборе и U-образной формы испытательной установки.

Низлежащая часть  $q$  —  $h$ -линии для прямой медной трубы идет совершенно параллелью к  $q$  —  $h$ -линии стеклянной трубы; она смещается вниз относительно уровня трения  $h = 2,5$  см. Потери, связанные с силой трения в медной трубе в области, где  $q = 0,13$  к  $0,20$  л/сек, составляют только  $h = 118xq^2 - 2,5$ , несмотря на большую жесткость стен медной трубы по сравнению со стеклянной.

Это сокращение уровня трения при прохождении водных потоков через медные трубы может объяснить только тот факт, что медь более благоприятна для формирования закручивания потока, чем стекло. Как было уже обнаружено ранее, силы всасывания проявляются в потоке воды через

это закручивающееся движение. Они и приводят к наблюдаемому сокращению трения. Величина этой всасывающей силы может быть условно определена посредством очень точного уменьшения трения, которое происходит самопроизвольно в областях с уменьшенным трением. Закручивающееся движение, рождающееся в медной трубе, производит дополнительную всасывательную способность  $A$ , где

$$A = 2,5 q \text{ в см г/сек}$$

в низлежащей области  $q$  —  $h$ -линия и которая даже повышается в дальнейшем с увеличением водовыпуска от 325 до 500 см г/сек.

Не боясь заблуждений, можно предположить, что основное уравнение Вайсбаха для трения в трубах также справедливо при значении водовыпуска больше, чем 0,2 л/сек, если на водозаборнике создается препятствие для образования закручивающегося движения. Отсюда возможно дальнейшее развитие параболы для уровня трения по закону  $h = 118 \cdot q = 0,2$  л/сек. Разница в ординатах между этими параболами и соединительными линиями трех тестируемых труб отражает уменьшение уровней трения, и, как следствие этого, также может быть определена сила всасывания, которую создает закручивающееся движение воды и которая, как описано выше, формирует основу для подсчета всасывающей способности.

Чтобы проиллюстрировать этот ход мыслей, следует сказать, что значение силы всасывания в зависимости от водовыпуска графически отображается на 10-м чертеже. С его помощью была определена всасывающая способность  $A$  и отражена в чертеже 11 в виде  $q$  —  $A$ -кривых в зависимости от водовыпуска.

В случае со стеклянной трубой всасывающая способность постоянно увеличивается вплоть до  $A = 850$  см г/сек при водовыпуске  $q = 300$  см<sup>3</sup>/сек. Медная труба поставляет почти тот же объем, а всасывающая способность в ней приближается к  $A = 1860$  см г/сек. То есть материал, из которого сделана труба, может интенсифицировать всасывающую способность воды на  $1860 - 850 = 1010$  см г/сек. С водовыпуском, равным 310 см<sup>3</sup>/сек, всасывательная способность спи-



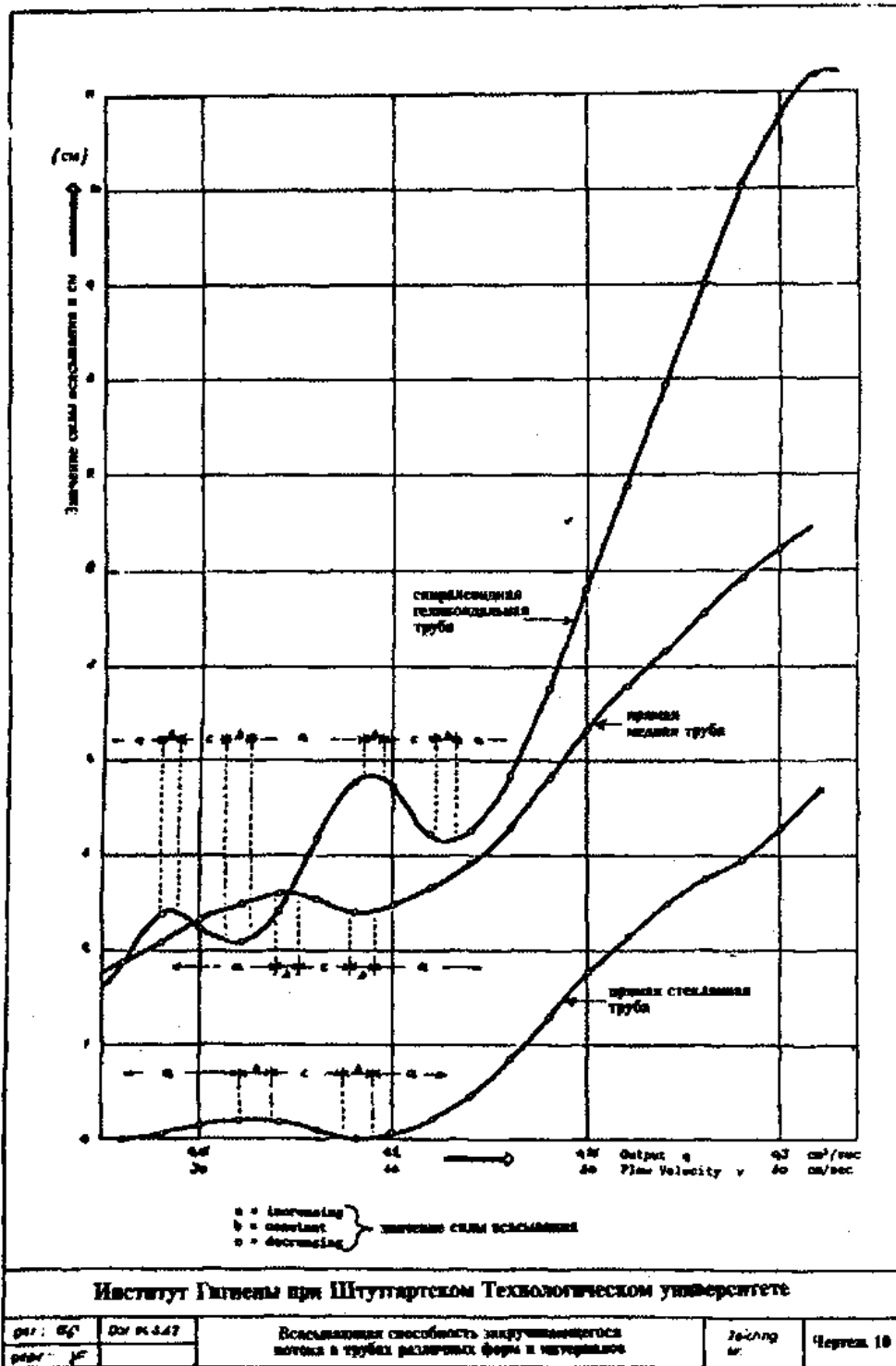

Чертеж 10

релевидных геликоидальных труб достигает своего максимального значения в исследуемой области измерения, а именно  $A = 310 \cdot 11,1 = 3450$  см г/сек. Это в 4,05 раза больше, чем у стеклянной трубы, и в 1,85 раза больше, чем у прямой медной.

Направление  $q$  —  $h$ - и  $q$   $A$ -линий в отношении трех тестируемых труб, показанное на чертежах 10 и 11, описывает ритмическое колебание тенденции возрастания, четко видны постоянные и уменьшающиеся значения всасывания с возрастанием водовыпуска.

В зонах возрастания значения всасывания и всасывающие способности, увеличивающееся благодаря многомерному закручиванию потока, всегда сильнее, чем значение трения, которое, согласно формуле Вайсбаха, увеличивает нормальное турбулентное течение в трубах. Интерпретация и оценка наблюдений, обозначенных выше, позволяет сделать гипотетическое заключение о том, что синхронизация кинетической энергии текущей воды дает больше энергии благодаря закручиванию труб, чем требуется для того, чтобы преодолеть воздействие силы трения. Так можно получить постоянно возрастающее ускорение воды.

Однако это ускорение не может принять безграничное возрастание, поскольку области возрастания силы всасывания периодически сменяют зоны постоянной или уменьшающейся силы. Эти смены происходят только тогда, когда превышен оптимальный уровень синхронизации всех потоков, что приводит к усилению поступательного компонента движения при ослаблении вращательного и колебательного движений. В результате происходят различные асинхронные комбинированные действия налагающихся друг на друга кинетических процессов.

Направление кривых показывает, что в изученной области измерений они состоят из относительно длинных участков, на которых возрастает всасывающая способность, которые прерываются более короткими участками постоянной и уменьшающейся всасывающей способности. В областях постоянного увеличения значения силы всасывания прирост энергии, возникающий благодаря закручиваю-

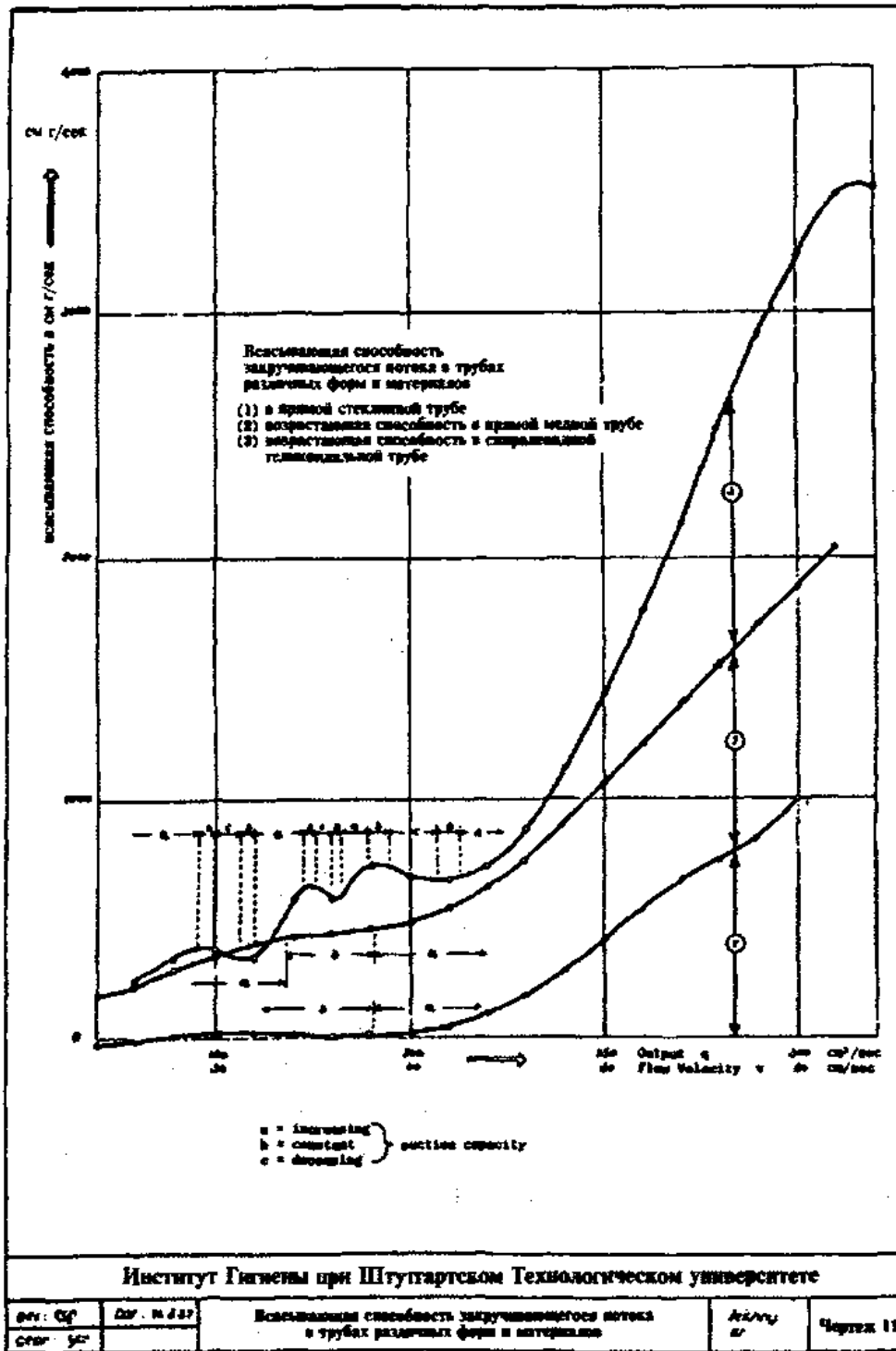

Чертеж 11

шему движению воды — его можно наблюдать в стеклянной трубе, — настолько же велик, как и энергия, которую потребляет нормальный турбулентный поток. Однако прирост энергии в случае с медной трубой может быть намного большего значения, чем нормальное потребление энергии в турбулентном течении.

В зонах уменьшения значения силы всасывания и всасывающей способности кинетическая энергия текущей и вращающейся воды не синхронизирована с колебательными движениями. Через это интенсифицируется турбулентность потока до такого уровня, что потребление энергии, требуемой для передвижения воды в трубах, намного больше, чем прирост энергии, получающийся благодаря закручивающемуся движению.

Таким образом, нельзя игнорировать тот факт, что данные наблюдения могут не соответствовать реальности. Но их использовали с тем, чтобы получить примерные представления о величине сил, рождающих феномен закручивающегося движения. Дальнейшие эксперименты должны пролить свет на их силу и влияние. Вообще, применение уже известных явлений на практике вполне осуществимо и должно не просто принести пользу, а совершить революционный переворот в сфере транспортировки газов и жидкостей.

Направления  $q - h$ ,  $q - H$ ,  $q - A$  позволяют признать превосходство спиралевидных геликоидальных труб *vis-a-vis* медных прямых труб и непригодность стеклянных. Вкратце ответ на вопросы 2 и 3 можно сформулировать следующим образом: форма и материал труб имеют решающее значение для формирования завихряющегося движения и влияют на силу всасывания и всасывающую способность течения.

#### **К вопросу 4.**

#### **Структурные изменения воды как следствие многомерного закручивающегося движения воды**

Несмотря на то что нельзя точно установить характер структурных изменений в воде, происходящих в результате закручивающегося движения, весьма ясно из экспериментов, описанных в вопросе, что даже в прямых трубах — в тех,

в которых потоки воды текут синхронно, — это завихряющееся движение способно вызвать флоктуации, которые, отдельно от механической агломерации твердых частиц, могут объясняться только электрофизическими эффектами.

Факты, описанные в вопросах 2 и 3, свидетельствующие о том, что материал трубки имеет особенно важное значение для формирования завихряющегося движения воды, не могут основываться только на гидродинамических эффектах, они также объясняются электрофизическими явлениями, связанными с огромной проводящей способностью меди и взаимодействием с водой.

Эти заключения подтверждены наблюдениями, где были задействованы шелковые нити. Потемнение медных вставок, которое не происходило в состоянии покоя и которое впервые появилось при сильном потоке воды, указывает на небольшие структурные изменения в этих зонах. Доказуемо, что электрофизические процессы, вызванные завихряющимся движением, могут быть определены через флуктуацию или интенсивность этого движения.

#### **К вопросу 5.**

##### **Предотвращение осадкообразования**

В ответе на вопросы 2 и 3 мы определили, что вода в спиралевидной геликоидальной трубе сама по себе движется свободно осцилирующим образом, если кинетическая энергия текущей воды синхронизирована с изгибами спирали. Можно предположить, что велика вероятность того, что при таких условиях не будет никакого осадкообразования. Это не относится к тем случаям, когда транспортируемая жидкость содержит большое количество растворенных солей.

Штутгарт, 15 марта 1952 г.

Подписано: Франц Поппел, руководитель Института гигиены при Штутгартском технологическом университете, Германия.

### **Примечания**

1. В данном варианте экспертного заключения Штутгартского технологического университета было сделано только несколько незначительных сокращений текста.

2. Выделение различных заголовков в тексте было сделано позже, при переводе.

3. Фотографии, относящиеся к кинетическим эффектам в вертикальной экспериментальной стеклянной трубе, которые показывают закручивание шелковых нитей, железных опилок и гидрофобных веществ, не были опубликованы из-за их плохого качества. Зато процессы подробно изложены в тексте.

Корректность текста засвидетельствовал Ингеборг Шаубергер.

**Виктор Шаубергер**  
**ЭНЕРГИЯ ВОДЫ**

Редактор *А. Крысенко*  
Художественный редактор *С. Груздев*  
Компьютерная верстка *П. Кутепов*  
Корректор *И. Зорина*

ООО «Издательство «Яуза»  
109507, Москва, Самаркандский б-р, д. 15

Для корреспонденции: 127299, Москва, ул. Клары Цеткин, д. 18/5  
Тел.: (495) 745-58-23

ООО «Издательство «Эксмо»  
127299, Москва, ул. Клары Цеткин, д. 18, корп. 5.  
Тел.: 411-68-86, 956-39-21.  
Интернет/Home page — [www.eksmo.ru](http://www.eksmo.ru)  
Электронная почта (E-mail) — [info@tgsmo.ru](mailto:info@tgsmo.ru)

Подписано в печать с готовых диапозитивов 20.08.2007.  
Формат 84×108 <sup>1</sup>/<sub>32</sub>. Гарнитура «Ньютон». Печать офсетная.  
Бум. тип. Усл. печ. л. 16,8. Тираж 4100 экз.  
Зак. № 1810.

Отпечатано в полном соответствии  
с качеством предоставленных диапозитивов  
в ОАО «Можайский полиграфический комбинат».  
143200, г. Можайск, ул. Мира, 93.

**Оптовая торговля книгами «Эксмо»:**  
ООО «ТД «Эксмо». 142702, Московская обл., Ленинский р-н, г. Видное,  
Белокаменное ш., д. 1, многоканальный тел. 411-50-74.  
E-mail: [reception@eksmo-sale.ru](mailto:reception@eksmo-sale.ru)

**По вопросам приобретения книг «Эксмо»  
зарубежными оптовыми покупателями**  
обращаться в отдел зарубежных продаж ООО «ТД «Эксмо»  
E-mail: [foreignseller@eksmo-sale.ru](mailto:foreignseller@eksmo-sale.ru)

**International Sales:**  
For Foreign wholesale orders, please contact International Sales Department at  
[foreignseller@eksmo-sale.ru](mailto:foreignseller@eksmo-sale.ru)

**По вопросам заказа книг «Эксмо» в специальном оформлении**  
обращаться в отдел корпоративных продаж ООО «ТД «Эксмо»  
E-mail: [project@eksmo-sale.ru](mailto:project@eksmo-sale.ru)

**Оптовая торговля бумажно-беловыми  
и канцелярскими товарами для школы и офиса «Канц-Эксмо»:**  
Компания «Канц-Эксмо»: 142700, Московская обл., Ленинский р-н,  
г. Видное-2, Белокаменное ш., д. 1, а/я 5.  
Тел./факс +7 (495) 745-28-87 (многоканальный).  
e-mail: [kanс@eksmo-sale.ru](mailto:kanс@eksmo-sale.ru), сайт: [www.kanс-eksmo.ru](http://www.kanс-eksmo.ru)

**Полный ассортимент юниг издательства «Эксмо» для оптовых покупателей:**

**В Санкт-Петербурге:** ООО СЗКО, пр-т Обуховской Обороны, д. 84Е.  
Тел. (812) 365-46-03/04.

**В Нижнем Новгороде:** ООО ТД «Эксмо НН», ул. Маршала Воронова, д. 3.  
Тел. (8312) 72-36-70.

**В Казани:** ООО «НКП Казань», ул. Фрезерная, д. 5. Тел. (843) 570-40-45/46.

**В Самаре:** ООО «РДЦ-Самара», пр-т Кирова, д. 75/1, литера «Е».  
Тел. (846) 269-66-70.

**В Ростове-на-Дону:** ООО «РДЦ-Ростов», пр. Стачки, 243А.  
Тел. (863) 268-83-59/60.

**В Екатеринбурге:** ООО «РДЦ-Екатеринбург», ул. Прибалтийская, д. 24а.  
Тел. (343) 378-49-45.

**В Киеве:** ООО ДЦ «Эксмо-Украина», ул. Луговая, д. 9.  
Тел./факс: (044) 537-35-52.

**Во Львове:** ТП ООО ДЦ «Эксмо-Украина», ул. Бузкова, д. 2.  
Тел./факс: (032) 245-00-19.

**В Симферополе:** ООО «Эксмо-Крым» ул. Киевская, д. 153.  
Тел./факс (0652) 22-90-03, 54-32-99.

**Мелкооптовая торговля юнигами «Эксмо» и канцтоварами «Канц-Эксмо»:**

117192, Москва, Мичуринский пр-т, д. 12/1. Тел./факс: (495) 411-50-76.

127254, Москва, ул. Добролюбова, д. 2. Тел.: (495) 780-58-34.

**Полный ассортимент продукции издательства «Эксмо»:**

**В Москве в сети магазинов «Новый книжный»:**

Центральный магазин — Москва, Сухаревская пл., 12.  
Тел.: 937-85-81, 780-58-81.

Волгоградский пр-т, д. 78, тел. 177-22-11; ул. Братиславская, д. 12.  
Тел. 346-99-95.

**В Санкт-Петербурге в сети магазинов «Буквоед»:**

«Магазин на Невском», д. 13. Тел. (812) 310-22-44.





## ЖИВАЯ ВОДА

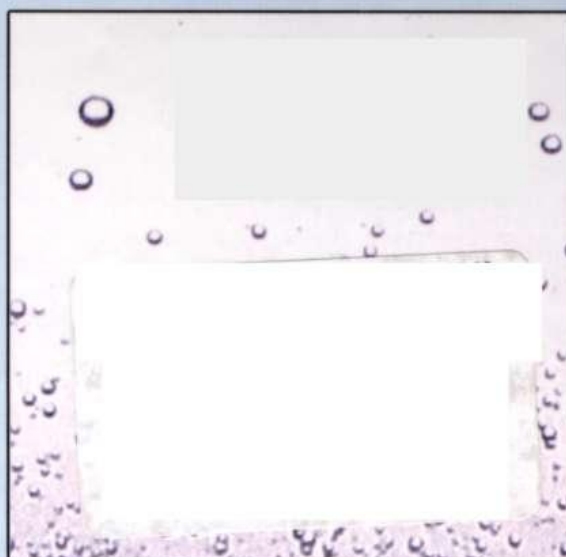

«Как нам понять язык Шаубергера, если его труд принадлежит будущему».

*Профессор Вильгельм Балтерс*

Виктор Шаубергер был незаурядным человеком. Человеком, посланным богом, чтобы вновь дать «просвещенным» людям древнее знание о сущности воды. Человеком, который всю свою жизнь упорно боролся и, сломленный, умер в нищете и одиночестве.

Во время войны Шаубергер был заключен в концлагерь, где был принужден работать над проектом летающего диска Рейха, используя свои идеи. Аппарат был уничтожен в конце войны, Шаубергер попал в США. Отказавшись от предложения восстановить двигатель и не сумев найти поддержки для разработки других своих изобретений, он вернулся в Австрию, где умер в возрасте 73 лет в полном отчаянии: «Все отняли у меня! Я даже не хозяин самому себе!»

Но он оставил наследие, богатство которого бесценно, а знания продолжают вдохновлять, становясь основой многих поразительных разработок. При этом Виктор Шаубергер открыл лишь то, что было давно уже известно инкам, монголам, древним жителям Крита или тибетским монахам.

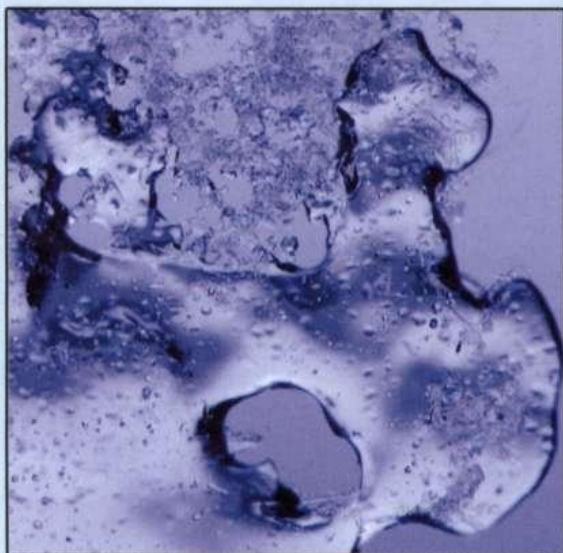

# Вихревой двигатель Виктора Шаубергера

Одной из "изюминок" диска Белонце являлся оригинальный вихревой двигатель В.Шаубергера - V. Schaubberger. В течении всей жизни Шаубергер работал над теорией использования энергии движущегося вихревого потока жидкости или газа. Так давайте же познакомимся поближе с работой этого замечательного инженера.

## Виктор Шаубергер



Виктор Шаубергер родился в Австрии 30 июня 1885 года. Первые упоминания о его деятельности относятся к началу 20-х годов, когда Шаубергер, работая егерем в лесозаготовительной компании, спроектировал и смонтировал водные желоба со спиральными насечками подобными орудийным. Когда бревна опали в желоба, они вращались вокруг своей оси и перемещались подобно снарядам, что ускоряло скорость перемещения брёвен.

В 1930 - м году Шаубергер спроектировал электрогенератор, турбина которого принципиально отличалась от конструкции обычных водяных турбин. Генератор был установлен вблизи лесопилки и успешно использовался в течении 3 лет, но конкретных сведений о его работе не сохранилось. В начале

Второй Мировой Виктор Шаубергер был интернирован в нацистский концентрационный лагерь, где был привлечён к работе над "Диском Белонце", предложив для него оригинальный вихревой двигатель.

## Двигатель Шаубергера -Repulsin.

Основная идея двигателя Шаубергера - создание вихря внутри камеры сгорания. Вихрь создаёт разряжение, засасывающее воздух через турбину, реализуя рабочий цикл "механическая энергия+тепло >>> миниторнадо+тепло >>> тяга+механическая энергия".

Эту концепцию Шаубергер называл Имплозией, антивзрывом, поэтому часто встречающаяся фраза "принцип действия основывался на взрыве" скорее всего, означает искаженный термин Имплозия. Действительно при нём вещество не разлетается в стороны, как при взрыве ( эмплозии), а наоборот стремится стянуться в одну точку к основанию вихря.

...Законы физики, а для нашего рассматриваемого случая - термодинамики, потому и называются законами, что они едины как для Виктора Шаубергера, так и для всех. Я, сразу задумался, а по какому

термодинамическому циклу мог работать и работал ли вообще, этот двигатель. К сожалению, перебирать не из чего - Цикл Карно. Т.е., сжатие-подвод тепла- расширение-полезная работа. А вот, изобары, изохоры, адиабаты в этом цикле могут идти по-разному и называются те циклы - цикл дизеля, цикл карбюраторного двигателя, цикл газовой турбины и.т.д. Другого - нет. Хотя, реализация в "железе" самого Цикла Карно - это виртуозность и "хитрость" инженера.

### Так, как же "схитрил" Шаубергер?

Идеи не возникают из ничего. Давайте посмотрим, что делалось в то время. Уже работают, и заметьте, не макеты, а **боевые газотурбинные двигатели**. Они установлены на немецком истребителе Мессершмит-262. Что здесь интересно. В 1938 году в Германии изготовлен газотурбинный двигатель Р. 3302 фирмы БМВ с осевым компрессором, а в Англии, с центробежным. В Германии, есть и с центробежным. А теперь, взгляните на одно поразительное сходство в изображении колеса центробежного компрессора J-31 - американский, но скопировали у англичан, и ротора с «двигателя» Шаубергера.

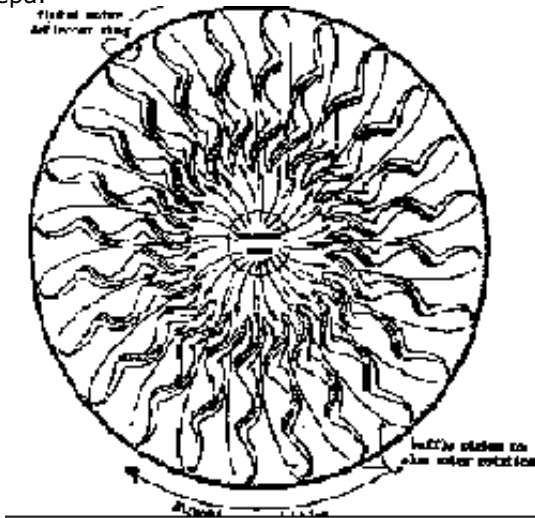

О чем,  
это  
может

свидетельствовать?

Я полагаю, о преемственности технических решений. Идея центробежного ротора турбины – уже пройденный этап и многим доступна. Она становится материалом для широкого круга изобретателей...

### Что решает сделать Шаубергер?

Идея, захватывающая - он решает объединить рабочее колесо компрессора и колесо турбины в.. единый узел - колесо с радиальными завихрителями. Зачем завихрители?

Шаубергер прекрасный механик и ему знакомо свойство вращающегося волчка - Кориолисово ускорение. Конечно же оно.

Для получения полезной работы, его колесо должно иметь положительный вращающий момент. Можно установить сопла на концах колеса, отклоняющие поток на 90 градусов по касательной. Но, это уже есть - в газовых турбинах - используются на кораблях. Надо придумать что-то новое...

И оно появляется. Это завихрители-"штопоры". Завихритель создает волчкоподобную струю, которая срываясь с его конца отклоняется на 90 градусов вниз благодаря направляющему ножу. При этом, благодаря кориолисовому ускорению, струя или вихрь отклоняется одновременно на 90 градусов в плоскости вращения колеса и движется по касательной к его окружности. Получилось, как бы наличие виртуальных лопаток турбины - обратите внимание на стрелку, показывающую направление вращения колеса и крутку штопоров.

Теперь, необходимо поднять скорость истекающего вихря и получить положительную реакцию от него на колесо. Впрыскивается спирт и поджигается спиртовоздушная смесь.





Так, скорее всего, и появилась концептуальная модель, диаметром около 1 метра, которую Вы видите на фотографии. Вероятнее всего она была захвачена на одном из полигонов, скорее всего Пенемюнде. Двигатель пострадал от пуль, на фотографиях видны вмятины.

В корпусе двигателя находился ротор (рисунок вверх), лопасти которого представляли собой спиралевидные стержни прямоугольного сечения. Представьте себе 24 размещённых по окружности штопора для открывания бутылок. Над корпусом были закреплены мотор-стартер и генератор в кожухе .

Рабочим телом в двигателе служила вода. Мотор-стартер приводил в движение ротор, который формировал быстровращающийся водяной тор - бублик. При этом рабочее тело при отбрасывании за счет центробежной силы к периферии проходило сквозь "штопоры" ротора и получало вращение вдоль оси каждой из лопастей.

Шаубергер подчеркивал, что при определенных условиях вихрь становился самоподдерживающимся, как природный смерч, существование которого определяется только наличием разности давления между внешней средой и внутренним конусом смерча.

Для этого необходимо было подавать к вихрю тепло, которое бы поглощалось им и поддерживало его вращение. Для этого и служил теплообменник. Когда двигатель выходил на самодостаточный режим, мотор-стартер отключался, в двигатель по трубопроводам, расположенных вероятно под днищем, на фотографии, в центре слева, в руке - теплообменник подавались вода под определенным давлением и воздух возможно через тёмную щель. Одновременно вихревые двигатели вращали валы электрогенераторов, которые могли использоваться для питания системы управления и подзарядки аккумуляторных батарей [Диска Белонце](#).

Итак, сформированные ротором 24 мини-торнадо, обгибали внутреннюю поверхность верхней части двигателя, смахивающего на медный таз на фотографии, по очень интересной траектории вырывались на внутренний конус двигателя и продвигались к выходному отверстию. В итоге вся эта масса вращающегося воздуха /воды, напоминала шарики подшипника и, продвигаясь ниже, стягивалась к центру, в конце концов вылетая через сопло внизу конструкции.

Многие загадки природного смерча до сих пор не разгаданы, некоторые ученые говорят об образовании в теле смерча зоны левитации (потери веса) и образования на стенках вращающегося хобота высокой разности потенциалов. Иногда пишут, что двигатель Шаубергера создавал вокруг себя определенную зону левитации, вследствие чего Диск Белонце терял вес или его значительную часть. Но скорее всего, в Диске Белонце использовался эффект Коанда, который возникает, например, при движении самолёта. Воздушный поток, обтекая верхнюю часть крыла, создает над ней область низкого давления, которая поднимает самолет. Впрочем, специалисты утверждают что эта версия тоже, не выдерживает критики. Но давайте вернёмся к комментарию Михаила Коваленко :

"... Вроде бы все отлично. Завихрители хорошо держат пламя, не позволяя ему сорваться и уйти вниз по потоку. Условия перемешивания горючей смеси - идеальны. Колесо должно выйти на самоподдерживающиеся обороты, но ..... Виктор Шаубергер не учел степень сжатия рабочей среды в процессе подвода к ней тепла. Если, уже в ту пору, немцы получали сжатие воздуха в несколько атмосфер позади центробежного компрессора газотурбинного двигателя - турбореактивные двигатели на Месершмитах, то в схеме Шаубергера, такого достичь принципиально нельзя.

Я не думаю, что бы его двигатель даже близко подошел к режиму энергетического самообеспечения из-за больших потерь энергии на закручивание струй завихрителями. Сорвавшись с них и отклонившись

направляющим кожухом струя бесполезно теряет свою энергию вращения. В обычной турбине, реакция струи газа приложена к лопатке турбинного колеса и имеет две составляющие -касательную и осевую. Первая из них и раскручивает колесо. Вторая, компенсируется осевой тягой компрессора турбины. В схеме Шаубергера, все гораздо сложнее.

Реакция силы Кориолиса приложена, по моему мнению, к направляющему конусу, а не к "штопору". Сл-но, непосредственно колесо, не получит положительного вращающего момента от струи, и гипотетическая самораскрутка не будет достигнута. К сожалению, векторное построение действующих сил, для рассматриваемого случая, выходит за рамки простой дискуссии.

С точки зрения термодинамики тепловых машин, этот двигатель - "мертворожденный". Однако, сама по себе, идея с самоотклонением вихря силой Кориолиса для получения положительной реакции струи на колесе, заслуживает вне всяких сомнений - восхищения, а сам "двигатель" достоин быть представленным в Лондонском Музее Науки и Техники . А на табличке, под ним, я бы написал слова - "РВВД- роторно-вихревой воздушно-реактивный двигатель Шаубергера.

Недоумение вызывает, если говорить о Двигателе реальном, и примитивность конструкции «двигателя» Шаубергера, его модельность, в сравнении с уже существующими и работающими турбореактивными двигателями. Скажем, с Jumo 109-004В-1 установленном на Мессершмите-262 тягой 900 Кг и 8-ми ступенчатым осевым компрессором. 12 двигателей Jumo стояло и на Диске Белонце. Без сомнения «двигателю» Шаубергера, до них, как примусу до Сатурна-5. Но, Шаубергер предложил построить практически плоский! газотурбинный двигатель. Устоять перед этим было трудно. И, вероятно, целью Шаубергера было, продемонстрировать принцип своей идеи – однороторного турбодвигателя. Идея, была скорее заблуждением в отношении реакции отклоненного вихря, но уж очень красивой!.

А ответ на вопрос, "Как летать с его использованием?" начинается с вопроса – а где реальный двигатель? "

## **Послесловие**

После войны Шаубергер работал над концепцией источника энергии, основанного на создании водяного вихря и замкнутом цикле "теплота-миниторнадо-механическая энергия-теплота". Также он продолжал разрабатывать теорию гидротурбин и гидроустановок вихревого типа. В 1952 году Шаубергер и профессор Франц Пепель в Штуттгардском Техническом Колледже провели ряд опытов по исследованию поведения водяных взвесей нерастворимых веществ в спиральном водном потоке. Эти опыты были направлены на создания очистных сооружений, основанных на явлении отжимания частиц из водяного объема в центр спирали, в зону меньшего давления.

В 1958 году Шаубергер был приглашен в США, где ему было предложено провести работу по воссозданию Диска Белонце и вихревого движителя, т.к. сохранились опытные образцы движителя времен войны. Но он отказался, сказав, что до подписания соглашения о разоружении ничего нельзя обнародовать и что его открытие принадлежит будущему.

Некоторые источники указывают, что Шаубергер, скорее всего просто не обладал всей информацией, необходимой для постройки нового двигателя. А его подневольные помощники были уничтожены в Маутхаузене, о чём он писал в письме другу, датированным августом 1958-го года.

Одно время он был помещен в психиатрическую клинику, но из-за своевременного вмешательства друзей, был освобожден с неповрежденным рассудком. Виктор Шаубергер возвратился в Австрию и через 5 дней, 25 октября 1958 года, умер от сердечного приступа. Отказ от таких предложений очень вреден для здоровья.



## Двигатель Виктора Шаубергера

Виктор Шаубергер (Victor Schauberger) - австрийский естествоиспытатель, открыватель самоподдерживающихся динамических потоков. До второй мировой войны работал на лесозаготовках, где впервые применил вихревые технологии на практике для сплавления бревен тяжелых пород, которые не способны держаться на воде.

Во время войны Шаубергер был заключен в концентрационный лагерь, где был принужден работать над проектом летающего диска, используя свои идеи.

Двигатель Шаубергера, на базе которого был создан диск Белонце, потреблял только воду и воздух, а принцип его действия включал в себя Implosion (как противоположность взрыва). Шаубергер работал с специалистами по взрывам из числа заключенных концлагеря.

Аппарат был уничтожен в конце войны, Шаубергер попал в США. Отказавшись от предложения восстановить двигатель и не сумев найти поддержки для разработки других своих изобретений, он в 1958 году уехал в Европу, где вскоре умер.

Шаубергер работал с вихревыми потоками. Он обнаружил, что при определенных условиях (конусообразная форма вихря, скорость, температура...) поток становится самоподдерживающимся, то есть для его формирования больше не нужна внешняя энергия. Более того, можно использовать уже энергию самого вихря.

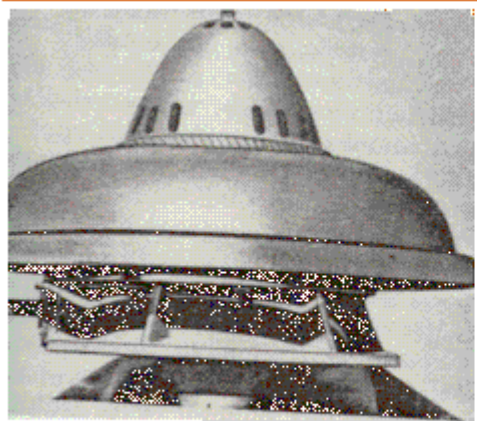

Flying Saucer of Viktor Schauberger



Фотографии двигателя Шаубергера

Windmill based on Viktor Schaubergers Repulsine

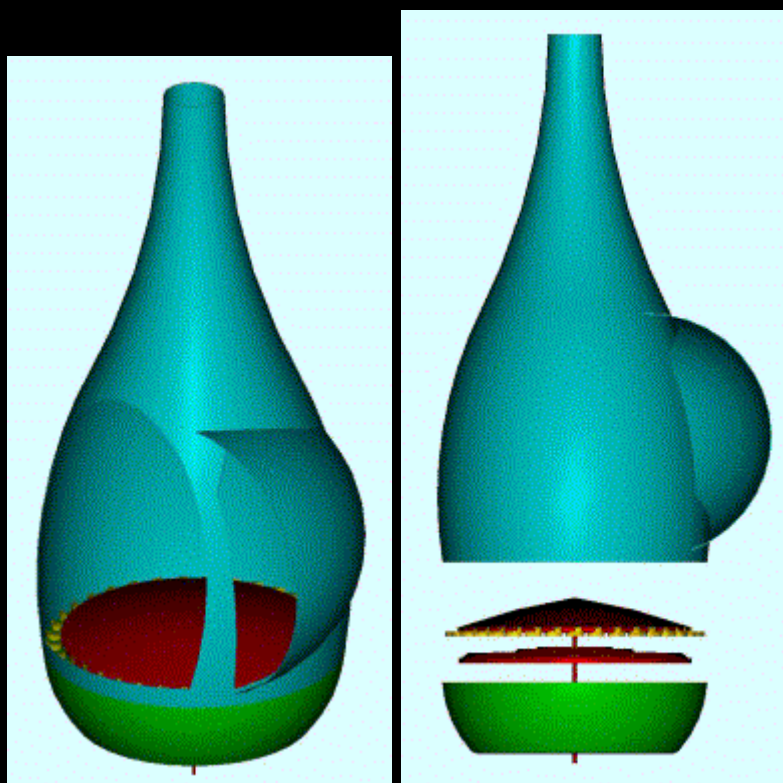

Общая модель двигателя



Одна из идей Шаубергера состояла в том, чтобы использовать разрежение (низкое давление) в противоположность избыточному давлению в качестве источника энергии. Он назвал эту технологию Implosion, в противоположность Explosion (взрыв). Explosion-технология, которой мы пользуемся по сей день, основана на высокой температуре и давлении. Implosion-технология, наоборот, на конденсации и охлаждении.

Также один из секретов устройств Виктора Шаубергера лежит в использовании эффекта Коанда (Coanda). Этот эффект - то, что происходит на верхней стороне крыла самолета, где имеется область разрежения. Воздушный поток, обтекая верхнюю часть крыла, создает область низкого давления, которая поднимает самолет.

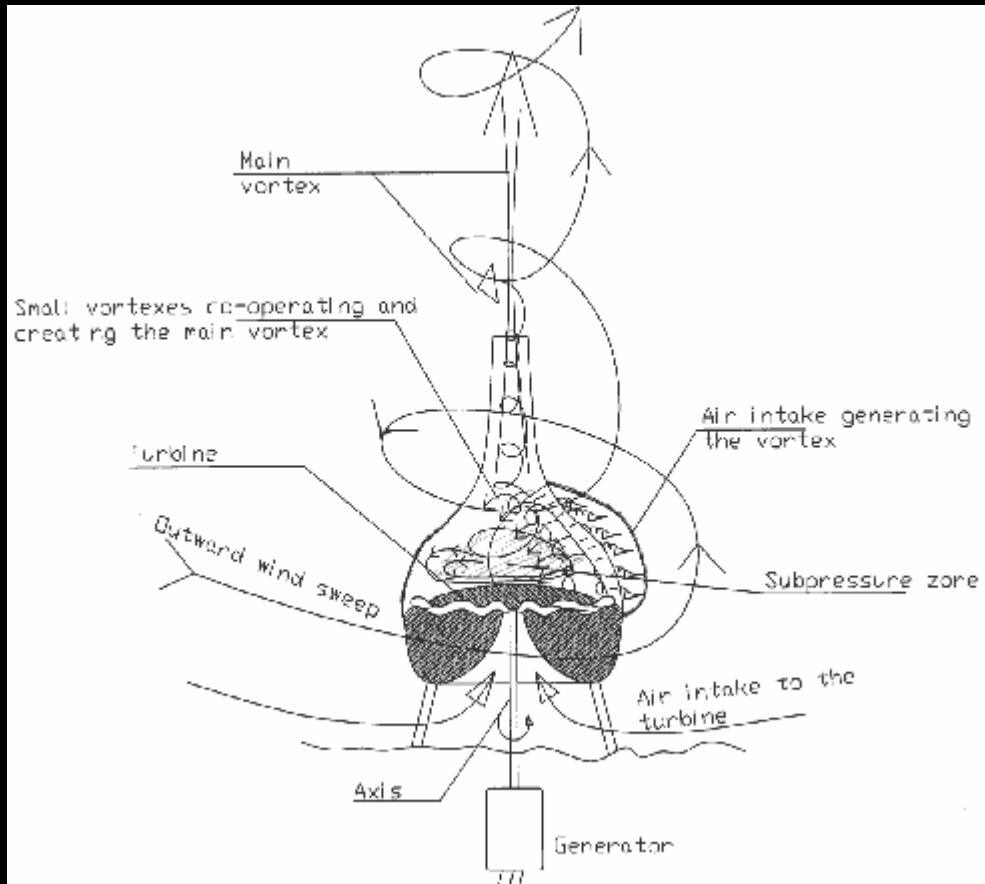

Основной и составляющие вихри в камере

Основная идея - создать вихрь внутри камеры. Вихрь создает разрежение, которое засасывает воздух через турбину внутрь камеры.

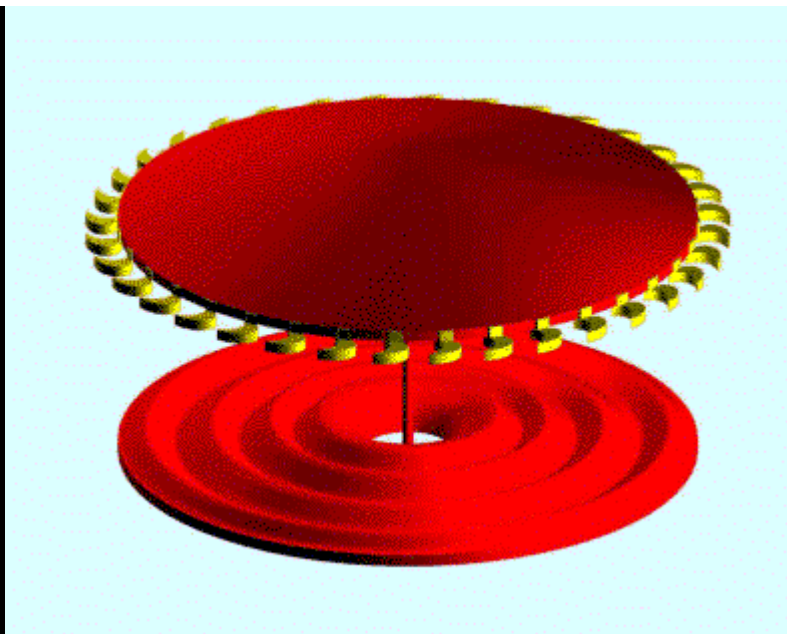

Три основных части турбины

Турбина состоит из трех основных частей - верхней и нижней мембраны (красные) и лопатки турбины (желтые). Верхняя мембрана имеет форму края яйца. Эта форма помогает сформировать основной вихрь, который вращается вокруг нее. Воздух засасывается через мембраны и дует на лопатки, проходя в камеру. Лопатки турбины передают импульс верхней мембране и она начинает вращаться вокруг оси. Когда скорость вращения достигает критического уровня, воздух между двумя мембранами начинает вращаться вокруг своей собственной оси. Это создает дополнительные вихри воздуха, которые увеличивают поперечную энергию. По мере того, как периферийная скорость будет расти из-за большего радиуса, потоки будут все более скручены вместе. Когда они сойдут с мембраны, то с большой силой будут воздействовать на лопатки турбины, создавая мощный вращательный момент, так что турбина уже используется в качестве источника энергии для генератора.

---